

BOSGRAAF

FOOD & HYGIENE TECHNIEK



Bosgraaf Food & Hygiënetechniek B.V.

2023-2025

BOSGRAAF
FOOD & HYGIENE TECHNIEK

BEDRIJFSGEGEVENS

Bosgraaf Food & Hygiënetechniek B.V.

De Koevorde 9
NL-8502 TZ Joure

telefoon +31 (0)513 41 73 74
fax +31 (0)513 41 11 55
internet www.bosgraaftechniek.nl
e-mail sales@bosgraaftechniek.nl
whatsapp +31 (0)6 57 18 32 08

Rabobank Joure 124721931
IBAN NL51RABO0124721931
Swiftcode/BIC RABONL2U

BTW nummer NL800015058B01
KvK Leeuwarden 01059272



lid
koninklijke
metaalunie



Disclaimer: Ondanks de zorgvuldigheid waarmee deze catalogus is samengesteld, kunnen wij niet geheel voorkomen dat er onvolkomenheden staan in de verstrekte gegevens. Tevens kunnen modellen, kleuren en accessoires op kleine punten afwijken. Wij vragen u om hier rekening mee te houden. Bij twijfel adviseren wij u om contact met ons op te nemen.



Bosgraaf Food & Hygiënetechniek is al 30 jaar gespecialiseerd in hygiënetechniek, RVS bedrijfsinrichtingen, intern transport, afwateringstechniek en garderobe inrichtingen. Wij leveren alleen hoogwaardige producten, vakmanschap en service. Daar zijn wij trots op.

Hygiëne

Bosgraaf is actief in vrijwel de gehele levensmiddelensector in Nederland, daar waar persoonlijke- en bedrijfshygiëne onderdeel uitmaken van het bedrijfsproces. Ook voor de farmacie en de verpakkingindustrie hebben wij de juiste oplossingen. Een belangrijk aandachtspunt is het besmettingsrisico door mensen te minimaliseren in zowel natte als droge productieomgevingen. Om dit te realiseren creëren wij per bedrijf en situatie de juiste oplossing en routing met de juiste indeling en apparatuur – passend bij uw wensen en eisen, (toekomstige) wet- en regelgeving en kosten. Wij laten ons graag uitdagen om creatieve en praktische oplossingen te bieden.

Innovatief en praktisch

Hygiënetechniek als sector wordt steeds breder. Werkzaamheden en behoeften veranderen snel; de (Europese) wetgeving wordt strikter en uitgebreid naar andersoortige takken van de voedingsindustrie. Ook de techniek staat niet stil. Wij volgen innovaties op de voet en laten ons graag uitdagen om creatieve en praktische oplossingen te bieden. Onze website is zoveel mogelijk geïllustreerd met eigen praktijkfoto's, wij kiezen er voor om zo weinig mogelijk met 3D-computerafbeeldingen te werken.

"Onze ambitie is om de beste te blijven. Onze klanten moeten ons onvoorwaardelijk kunnen vertrouwen en mogen de hoogste service verwachten, ongeacht de grootte van een project. Daarom Bosgraaf!"

Menselijke benadering

Wilt u contact? Wij reageren altijd binnen enkele minuten of hooguit een paar uur. Wij hebben hele korte lijnen omdat iedereen bij Bosgraaf consequent kiest voor een menselijke benadering. Dat behoort tot onze bedrijfscultuur. Zo vinden wij oplossingen zoeken buiten onze standaard producten geen probleem en is het niet per se duurder. Zo reageren wij direct bij welke vraag dan ook. Samengevat doen we alles om onze klanten te ontzorgen en lange lijnen - en daarmee kosten en ergernissen - te voorkomen. Het is gewoon een kwestie van logisch blijven nadenken. Want als wij u goed faciliteren, kunt u gewoon doorwerken.

Sieger Boonstra, directeur



Hygiënesluisinrichting

pagina 8

zolenreiniger - laarzenreiniger - zeeptoegangscontrole - desinfectie toegangscontrole - draaikruis
tijdregistratie - portaal draaikruis - ProfilGate - desinfectie automaat - compacte zolenreiniger - hygiënecentrum
- schortenwaswand - cleanroomvloer - desinfectiedoorloopbad - desinfectiemat - opties en accessoires

Handwasbakken en toebehoren

pagina 66

handwasbakken sensor- of kniebediening - handdrogers - dispensers - Dyson Wash+Dry - drinkfontein
- alcoholdispenser - afvalzakhouder - gebodsticks - spiegels - toiletaccessoires - opties en accessoires

Garderobe inrichting

pagina 96

RVS garderobekasten - schoenenkasten - vakkenkasten - vuilgoed inworpkast - volkern
garderobe inrichting - lockers - douchecabines - toiletcabines - schaamschot - stalen lockers -
kastsystemen - vuilgoed verzamelkast - pincodeslot - centraaldeurkasten - kledinguitgiftekast

Bedrijfsinrichting

pagina 130

werktafel - spoeltafel - spoelkraan - werkbank - snijtafel - legbordenkast - reinigingsmiddelenkast
bezemkast - open vakkenkast - uitstortgootsteen - computerkast - lessenaar - ladeblok - wandkast
magazijnstelling - kledinghaken - klompen- schoenen- laarzenrekken - schortenhanger - zitbank - droger

Intern transport en productiehulpmiddelen

pagina 188

palletwagen - viskistenheffer - hoogheffer - RVS pallet - draaitafel - hefkieper - backsaver
normwagenheffer - swingloader - schaarheftafel - normwagen - mengtrog - transportwagen - stapelbak
rollie - krattenwagen - rookstokken - procesrooster - vleeshaak - emmer - opties en accessoires

Reinigingstechniek

pagina 232

RVS slanghaspel - reinigingslang - reinigingspistool - luchtslanghaspel - luchtpistool
- koppelingen adapters - schuimtank - schuimset - jerrycanhouder - messenkorven -
messensterilisator - wasmachine reinigingsmiddel - borstelwerk - full color cleaning programma

Afwateringstechniek

pagina 258

RVS afvoergoot - maasrooster - ladderrooster - 1-delige afvoerput - 2-delige afvoerput
- sleufgoot - 2-delige put - doucheput - vloeistofdichte put - bakgoot - roostergoot - Ultra Pro goot

Veiligheid en ergonomie

pagina 272

aanrijdbeveiliging - aanrijdpaal - beschermhek - bescherm paal - brandslanghaspel - brandslanghaspelkast
brandblusserkast - stahulp - zithulp - nooddouche - oogdouche - pictogrammen - pictogrambord - schaduwbord

Hygiënesluisinrichting



Handwasbakken en toebehoren



Garderobe inrichting



Bedrijfsinrichting



Intern transport en productiehulpmiddelen



Reinigingstechniek



Afwateringstechniek



Veiligheid en ergonomie

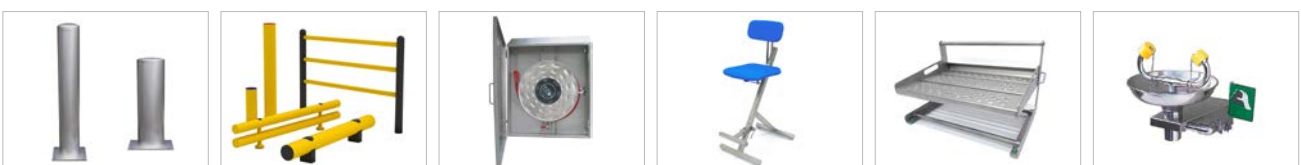



HYGIËNESLUISINRICHTING



HYGIËNESLUI SINRICHTING

Hygiënesluisinrichting

De meest verkochte hygiënesluisinrichtingen in Europa met meer dan 1.000 referenties alleen al in Nederland. De constructie van onze machines is gebaseerd op ruim 30 jaar ervaring in de kritische voedingsmiddelenindustrie. Onze machines voldoen aan alle Europese regelgevingen. Het programma bestaat o.a. uit: zolenreinigingsmachines, zeptoegangscontrolesystemen, handenwasautomaten, handdesinfectiesystemen. Deze zijn verkrijgbaar in diverse uitvoeringen en opstellingen. Bosgraaf Food & Hygiënetechiek onderscheidt zich door bewezen oplossingen in de verschillende sectoren van de voedingsmiddelenindustrie. Bij uw keus voor Bosgraaf kiest u voor kwaliteit, duurzaamheid en een **lage 'total cost of ownership'**. Wij begeleiden u van begin tot het eind van uw project en komen altijd tot een passende oplossing. Met onze oplossingen komt u probleemloos uw audit door en is uw bedrijf een visitekaartje voor uw klanten.

Hygiënesluizen in de droge industrie

In droge industrieën zoals bakkerijen, bulkverwerkers, poederverwerkers, farmacie, etc. kunnen schoenzolen niet met water en desinfectiemiddel gereinigd worden. Voor dit type bedrijven zijn er genoeg andere goede oplossingen om schoenzolen te reinigen. Onze zolenreinigers met draaiende borstelwalsen zijn uit te voeren met een vuilopvanglade of een plug waardoor ze zonder water en desinfectiemiddel gebruikt kunnen worden. Andere oplossingen zijn ProfilGate®, een innovatief reinigingssysteem met borstellatten, en Dycem® cleanroom vloeren op basis van zilverionen.

Na het handenwassen komt er vaak water op de vloer te liggen wanneer men de handen wil gaan drogen. Om waterverplaatsing in de ruimte te voorkomen kunt u kiezen voor handwasbakken met Dyson Wash+Dry kranen; hiermee kunnen de handen op dezelfde plaats worden gewassen en gedroogd.



Bosgraaf garanties

Naast de wettelijke garanties en de extra garantie van bijvoorbeeld 3-5 jaar op het mechanische draaikruis en 2 jaar op de borstels van de zolenreinigers, kunt u ook rekenen op de volgende zekerheden. Zichtgarantie is niet van toepassing op artikelen die op maat worden gemaakt.



Vakkundig advies



Ontzorging



Zichtgarantie



Kwaliteit



Lage kosten

Daarom kiezen voor Bosgraaf Food & Hygiënetechniek B.V.

Wij weten als geen ander dat een goede hygiënische toegang tot uw productie of kritische omgeving erg belangrijk is voor uw bedrijfsvoering. Wij doen er alles aan om u de beste oplossing te bieden voor uw situatie met de minste belasting voor uw belangrijkste proces. Daarom zoeken we oplossingen die bij uw bedrijf passen, met machines en methoden die zo zijn gemaakt dat gebruikers de maatregelen niet kunnen omzeilen zonder goed te desinfecteren of veilig en ergonomisch te werken.

Optimale hygiëne bereik je door handen te wassen, al dan niet gedwongen middels een draaikruis, te drogen en dan te desinfecteren middels een draaikruis en de zolen met een zolenreiniger. Dit kan in iedere situatie verschillen, voor iedere branche en ieder type bedrijf hebben wij de best bewezen oplossing. In tegenstelling tot andere aanbieders in Nederland is **hygiëne onze 'core business'** en niet zomaar een bijproduct dat we in het assortiment hebben. Efficiënte hygiënische toegang is óns vakgebied, wij adviseren u graag, ook op locatie.

Door het gladde oppervlak van onze producten wordt bacteriegroei en aanhechting van vuil en kalkaanslag voorkomen. Voor de veiligheid bij het schoonmaken is het scharnierbare rooster voorzien van een automatische borging. De borstels zijn eenvoudig zonder gereedschap uitneembaar. De besturing is uitgevoerd met een timer. De borstels blijven enkele seconden nalopen (instelbaar), hierdoor reinigen de borstels zichzelf. De borstelharen steken extra hoog boven het loopvlak uit, wat zorgt voor een betere zijreiniging en een breder loopvlak. Naast de borstels lopen is hierdoor niet mogelijk. Bij een noodstop, stroomuitval of calamiteiten zijn de draaikruizen vrij doorlopend. De handdesinfectie unit is onder en boven voorzien van nozzles, waardoor het niet uitmaakt hoe de handen worden ingestoken. Het mechanisme van onze draaikruizen is zeer robuust uitgevoerd voor langdurig probleemloos gebruik. De draaikruizen op onze machines zijn uitgevoerd met een duidelijke LED signalering.



HYGIËNESLUISINRICHTING

Highline zolenreiniger

De zolenreinigingsmachines type Highline garanderen een snelle en grondige reiniging van de schoenzolen bij minimaal tijd- en energieverbruik. Door het creëren van een gedwongen doorloop ontstaat een gecontroleerde reiniging van schoenzolen. De machines zijn aan twee zijden uitgerust met sensorbediening. Tijdens het passeren van de machine start het automatisch roteren van de borstels waarbij de tijdsduur na bediening instelbaar is middels een timer. Doorlooptijd bij normale loopsnelheid bedraagt ca. 3-4 seconden.

Alle machines zijn voorzien van blauwe Foodtech®-borstels van een stevige slijtvaste kwaliteit met 2 jaar garantie. Het looprooster is naar boven scharnierend waardoor de borstels eenvoudig bereikbaar zijn voor reiniging. De borstels zijn zonder gereedschap te demonteren en worden elk apart aangedreven middels een aluminium motorreductor waardoor onderhoud tot een minimum wordt beperkt. Tijdens het roteren van de borstels wordt automatisch water (vermengd met desinfectiemiddel, dosering instelbaar) op de borstels gespreid. Het verontreinigde water wordt opgevangen onder de borstels en aan de onderzijde van de machine afgevoerd. Verkrijgbaar in linker- of rechter uitvoering en inbouwuitvoering.



Materiaal	RVS 304
Bescherming klasse	IP 65
Elektrische aansluiting	400V/0,6 kW
Wateraansluiting	¾" max. 43°C
Waterafvoer	DN50
<i>Technische wijzigingen voorbehouden</i>	

	Afmetingen L x B x H	Borstellengte		
Highline 800	1400* x 860 x 1300 mm	400 mm	01.01.01.001	11.375,-
Highline 1100	1700* x 860 x 1300 mm	700 mm	01.01.01.011	11.375,-
Highline 1500	2100* x 860 x 1300 mm	1100 mm	01.01.01.021	11.375,-
Highline 2000	2600* x 860 x 1300 mm	1600 mm	01.01.01.031	11.375,-

* Lengte is inclusief op- en afstap 600 mm



HYGIËNESLUISINRICHTING

Highline zolenreiniger met toegangscontrole EK 800

Door de combinatie van de zolenreiniger Highline met een zeep- of handdesinfectietoegangscontrole, verzekert u zich van een gecontroleerde personeelsdoorgang naar uw productie met optimale hygiëne. Voor vrijgave van het draaikruis wordt desinfectiemiddel of zeep op de handen gedoseerd. Het draaikruis is voorzien van LED-indicatie voor leegmelding van de jerrycan en melding na passage. Het inwendige draaimechanisme van het draaikruis is uitgevoerd in RVS/kunststof om vochtproblemen te voorkomen. Ingaand geblokkeerd, vrijgave na dosering, retour vrij doorlopend. Verkrijgbaar in linker- of rechter uitvoering en als inbouwuitvoering.



Materiaal	RVS 304
Bescherming klasse	IP 65
Elektrische aansluiting	400V/0,6 kW
Wateraansluiting	¾" max. 43°C
Waterafvoer	DN50

Technische wijzigingen voorbehouden

	Afmetingen L x B x H	Borstellengte	
Highline 800 met EK 800	1400* x 1050 x 1800 mm	400 mm	01.01.02.001
Highline 1100 met EK 800	1700* x 1050 x 1800 mm	700 mm	01.01.02.011
Highline 1500 met EK 800	2100* x 1050 x 1800 mm	1100 mm	01.01.02.021
Highline 2000 met EK 800	2600* x 1050 x 1800 mm	1600 mm	01.01.02.031

* Lengte is inclusief op- en afstap 600 mm



HYGIËNESLUISINRICHTING

Highline TWIN zolenreiniger met toegangscontrole EK 1200

Door de combinatie van de zolenreiniger Highline met een zeep- of handdesinfectietoegangscontrole, verzekert u zich van een gecontroleerde personeelsdoorgang naar uw productie en optimale hygiëne. Voor vrijgave van het draaikruis wordt desinfectiemiddel of zeep op de handen gedoseerd. Het draaikruis is voorzien van LED-indicatie voor leegmelding van de jerrycan en melding na passage. Het inwendige draaimechanisme van het draaikruis is uitgevoerd in RVS/kunststof om vochtproblemen te voorkomen. Ingaand geblokkeerd, vrijgave na dosering, retour vrij doorlopend. De TWIN uitvoering heeft de mogelijkheid één zijde in en één zijde retour of twee zijden in en twee zijden retour. Hierdoor kunnen grote concentraties personeel snel en gelijktijdig passeren. Ook verkrijgbaar als inbouwuitvoering.



Materiaal	RVS 304
Bescherming klasse	IP 65
Elektrische aansluiting	400V/1,2 kW
Wateraansluiting	¾" max. 43°C
Waterafvoer	DN50

Technische wijzigingen voorbehouden

	Afmetingen L x B x H	Borstellengte	
Highline TWIN 1500 2 in, 2 uit	2100* x 1710 x 1300 mm	1100 mm	01.01.04.021
Highline TWIN 1500 gescheiden	2100* x 1710 x 1300 mm	1100 mm	01.01.04.022
Highline TWIN 2000 2 in, 2 uit	2600* x 1710 x 1300 mm	1600 mm	01.01.04.031
Highline TWIN 2000 gescheiden	2600* x 1710 x 1300 mm	1600 mm	01.01.04.032

* Lengte is inclusief op- en afstap 600 mm



HYGIËNESLUISINRICHTING

Highline zolenreiniger met handenwastoegangscontrole EK 400 WDD

Optimale gecontroleerde hygiëne bij het betreden van productieruimtes, toiletuitgangen of chauffeursingangen. De gehele handenwasprocedure wordt gecontroleerd. Bij het bedienen van de sensor in de handwasbak wordt door de zeepautomaat zeep op de handen gedoseerd en wordt de kraan geactiveerd. De handen kunnen vervolgens worden gedroogd in de high-speed jet handdroger met 2 motoren. De handdroger is voorzien van een opvangtrechter met afvoer naar de handwasbak voor het overtollige lekwater van de handen. Na het desinfecteren van beide handen waarbij onder en boven alcohol op de handen wordt gedoseerd, volgt vrijgave van het draaikruis. De retourzijde wordt automatisch vrijgegeven na het passeren van de fotocel. Hoeveelheid zeep, tijdsduur van de watertoevoer en hoeveelheid alcohol instelbaar. Bij stroomuitval is het draaikruis vrij doorlopend in beide richtingen. Verkrijgbaar in linker- of rechter uitvoering en als inbouwuitvoering. Voor bedrijven die liever met papier willen drogen is er ook een WD versie beschikbaar zonder elektrische handdroger.



Materiaal	RVS 304
Bescherming klasse	IP 65
Elektrische aansluiting	400V/4 kW
Wateraansluiting	¾" max. 43°C
Waterafvoer	DN50

Technische wijzigingen voorbehouden

	Afmetingen L x B x H	Borstellengte	
Highline 1500 met EK 400 WDD	2100* x 1080 x 2010 mm	700 mm	01.01.03.021
Highline 1700 met EK 400 WDD	2300* x 1080 x 2010 mm	1100 mm	01.01.03.025
Highline 1900 met EK 400 WDD	2500* x 1080 x 2010 mm	1100 mm	01.01.03.027

* Lengte is inclusief op- en afstap 600 mm



HYGIËNESLUISINRICHTING

Highline Combiclean laarzenreiniger

De Combiclean is de oplossing voor zowel het reinigen van schoenen als laarzen. De Combiclean kan worden geleverd met zeep- of handdesinfectietoegangscontrole EK 800. De zolenreiniger is aan twee zijden uitgerust met sensorbediening. Het laarzenreinigingsgedeelte van de Combiclean is uitgevoerd met handbediening. Tijdens het passeren van de machine start het automatisch roteren van de borstels van de zolenreiniger waarbij de tijdsduur na bediening instelbaar is middels een timer. Doorlooptijd bij normale loopsnelheid bedraagt ca. 3-4 seconden.

De machine heeft een sanitaire constructie voor optimale hygiëne en eenvoudige reiniging. De verhoogde zijden (190 mm) van de sandwichconstructie voorkomen vuil- en waterverplaatsing naast de machine. De machines worden geleverd met scharnierbare antislip treden welke uitglijden voorkomen. Verkrijgbaar in linker- of rechter uitvoering en als inbouwuitvoering.



Materiaal	RVS 304
Bescherming klasse	IP 65
Elektrische aansluiting	400V/1,2 kW
Wateraansluiting	¾" max. 43°C
Waterafvoer	DN50

Technische wijzigingen voorbehouden

	Afmetingen L x B x H	Borstellengte	
Highline Combiclean 1100	2505* x 1287 x 1300 mm	700 mm	01.01.21.011
Highline Combiclean 1500	2905* x 1287 x 1300 mm	1100 mm	01.01.21.021
Highline Combiclean 2000	3405* x 1287 x 1300 mm	1600 mm	01.01.21.031

* Lengte is inclusief op- en afstap 600 mm



HYGIËNESLUISINRICHTING

Slimline zolenreiniger

De zolenreinigingsmachines type Slimline garanderen een snelle en grondige reiniging van de schoenzolen bij minimaal tijd- en energie verbruik. Door het creëren van een gedwongen doorloop ontstaat een gecontroleerde reiniging van schoenzolen. Vanwege eenvoudigere bouwmethoden t.o.v. de Highline-serie is de machine gunstiger geprijsd. De machines zijn aan twee zijden uitgerust met sensorbediening. Tijdens het passeren van de machine start het automatisch roteren van de borstels waarbij de tijdsduur na bediening instelbaar is middels een timer. Doorlooptijd bij normale loopsnelheid bedraagt ca. 3-4 seconden.

Alle machines zijn voorzien van blauwe Foodtech®-borstels van een stevige slijtvaste kwaliteit met 2 jaar garantie. Het looprooster is naar boven scharnierend waardoor de borstels eenvoudig bereikbaar zijn voor reiniging. De borstels zijn zonder gereedschap te demonteren en worden elk apart aangedreven middels een aluminium motorreductor waardoor onderhoud tot een minimum wordt beperkt. Tijdens het roteren van de borstels wordt automatisch water (vermengd met desinfectiemiddel, dosering instelbaar) op de borstels gespreid. Het verontreinigde water wordt opgevangen onder de borstels en aan de onderzijde van de machine afgevoerd.



Materiaal	RVS 304
Bescherming klasse	IP 65
Elektrische aansluiting	400V/0,6 kW
Wateraansluiting	¾" max. 43°C
Waterafvoer	DN50

Technische wijzigingen voorbehouden

	Afmetingen L x B x H	Borstellengte	
Slimline 800	1400* x 860 x 1300 mm	400 mm	01.01.11.001
Slimline 1100	1700* x 860 x 1300 mm	700 mm	01.01.11.011
Slimline 1500	2100* x 860 x 1300 mm	1100 mm	01.01.11.021
Slimline 2000	2600* x 860 x 1300 mm	1600 mm	01.01.11.031

* Lengte is inclusief op- en afstap 600 mm

Slimline zolenreiniger met toegangscontrole EK 400

Door de combinatie van de zolenreiniger Slimline met een zeep- of handdesinfectietoegangscontrole verzekert u zich van een optimaal hygiënisch, gecontroleerde personeelsdoorgang naar uw productie. Tijdens de passage van de toegangscontrole EK 400 worden de zolen gereinigd door de Slimline zolenreiniger. De handdesinfectie- of zeepautomaat EK 400 garandeert een hygiënische toegangscontrole voor de handen. Door het bedienen van 2 sensoren gelijktijdig wordt desinfectiemiddel of zeep op de handen gedoseerd. Voorzien van LED-indicatie voor gereedmelding voor passage. Het inwendige draaimechanisme van het draaitourniquet is uitgevoerd in RVS/kunststof om vochtproblemen te voorkomen.



Materiaal	RVS 304
Bescherming klasse	IP 65
Elektrische aansluiting	400V/0,6 kW
Wateraansluiting	¾" max. 43°C
Waterafvoer	DN50
<i>Technische wijzigingen voorbehouden</i>	

	Afmetingen L x B x H	Borstellengte	
Slimline 800 met EK 400	1400* x 975 x 1785 mm	400 mm	01.01.12.001
Slimline 1100 met EK 400	1700* x 975 x 1785 mm	700 mm	01.01.12.011
Slimline 1500 met EK 400	2100* x 975 x 1785 mm	1100 mm	01.01.12.021
Slimline 2000 met EK 400	2600* x 975 x 1785 mm	1600 mm	01.01.12.031

* Lengte is inclusief op- en afstap 600 mm

HYGIËNESLUISINRICHTING

Slimline zolenreiniger met handenwastoegangscontrole EK 400 WDD

Optimale gecontroleerde hygiëne bij het betreden van productieruimtes, toiletuitgangen of chauffeursingangen. De gehele handenwasprocedure wordt gecontroleerd. Bij het bedienen van de sensor in de handwasbak wordt door de zeepautomaat zeep op de handen gedoseerd en wordt de kraan geactiveerd. De handen kunnen vervolgens worden gedroogd in de high-speed jet handdroger met 2 motoren. De handdroger is voorzien van een opvangtrechter met afvoer naar de handwasbak voor het overtollige lekwater van de handen. Na het desinfecteren van beide handen waarbij onder en boven alcohol op de handen wordt gedoseerd, volgt vrijgave van het draaikruis. Hoeveelheid zeep, tijdsduur van de watertoevoer en hoeveelheid alcohol instelbaar. De retourzijde wordt automatisch vrijgegeven na het passeren van de fotocel. De machine is in een linker- of rechter uitvoering verkrijgbaar. Bij stroomuitval is het draaikruis vrij doorlopend in beide richtingen. Vanwege eenvoudigere bouwmethoden t.o.v. de Highline-serie is de machine gunstiger geprijsd. Voor bedrijven die liever met papier willen drogen is er ook een WD versie beschikbaar zonder elektrische handdroger.



Materiaal	RVS 304
Bescherming klasse	IP 65
Elektrische aansluiting	400V/4 kW
Wateraansluiting	¾" max. 43°C
Waterafvoer	DN50

Technische wijzigingen voorbehouden

	Afmetingen L x B x H	Borstellengte
Slimline 1500 met EK 400 WDD	2100* x 975 x 2010 mm	700 mm
Slimline 1900 met EK 400 WDD	2500* x 975 x 2010 mm	1100 mm

* Lengte is inclusief op- en afstap 600 mm

01.01.13.021

01.01.13.027



HYGIËNESLUI SINRICHTING





HYGIËNESLUISINRICHTING

Zeep- of handdesinfectietoegangscontrole EK 800

De zeep- of handdesinfectieautomaten garanderen een optimale hygiënische toegangscontrole voor de handen. Draaikruis voorzien van LED-indicatie voor leegmelding van de jerrycan, eventuele storingen en gereedmelding voor passage. Het inwendige draaimechanisme van het draaikruis is uitgevoerd in RVS/kunststof om vochtproblemen te voorkomen. Ingaand geblokkeerd, vrijgave na dosering, retour vrij doorlopend (overige opties mogelijk). Verkrijgbaar in linker- of rechter uitvoering en stand- of wandmodel. Onze draaikruizen kunnen worden aangesloten op een registratiesysteem.

Veiligheid en brandalarm

Onze draaikruizen zijn geheel vrijdoorlopend wanneer het draaikruis spanningsloos is. Zonder stroom is er geen blokkering en kan men ongehinderd door het draaikruis lopen. De 230V-aansluiting kan worden aangesloten op een brandmeldingssysteem door middel van een relais.



Materiaal	RVS 304
Bescherming klasse	IP 65
Elektrische aansluiting	230V/0,2 kW

Technische wijzigingen voorbehouden

Zeeptoezugscontrole EK 800 stand model
Zeeptoezugscontrole EK 800 wandmodel
Desinfectietoegangscontrole EK 800 stand model
Desinfectietoegangscontrole EK 800 wandmodel

Afmetingen B x D x H

1053 x 935 x 1395 mm
1053 x 935 x 1395 mm
1053 x 935 x 1395 mm
1053 x 935 x 1395 mm

01.10.01.011

01.10.01.013

01.10.01.015

01.10.01.017



HYGIËNESLUISINRICHTING

Zeep- of handdesinfectietoegangscontrole EK 800 TWIN

De zeep- of handdesinfectieautomaten garanderen een optimale hygiënische toegangscontrole voor de handen. Draaikruis voorzien van LED-indicatie voor leegmelding van de jerrycan, eventuele storingen en gereedmelding voor passage. Het inwendige draaimechanisme van het draaikruis is uitgevoerd in RVS/kunststof om vochtproblemen te voorkomen. Ingaand geblokkeerd, vrijgave na dosering, retour vrij doorlopend (overige opties mogelijk). Verkrijgbaar in linker- of rechter uitvoering en stand- of wandmodel. Onze draaikruizen kunnen worden aangesloten op een registratiesysteem. De TWIN uitvoering heeft de mogelijkheid één zijde in en één zijde retour of twee zijden in en twee zijden retour. Hierdoor kunnen grote concentraties personeel snel en gelijktijdig passeren.

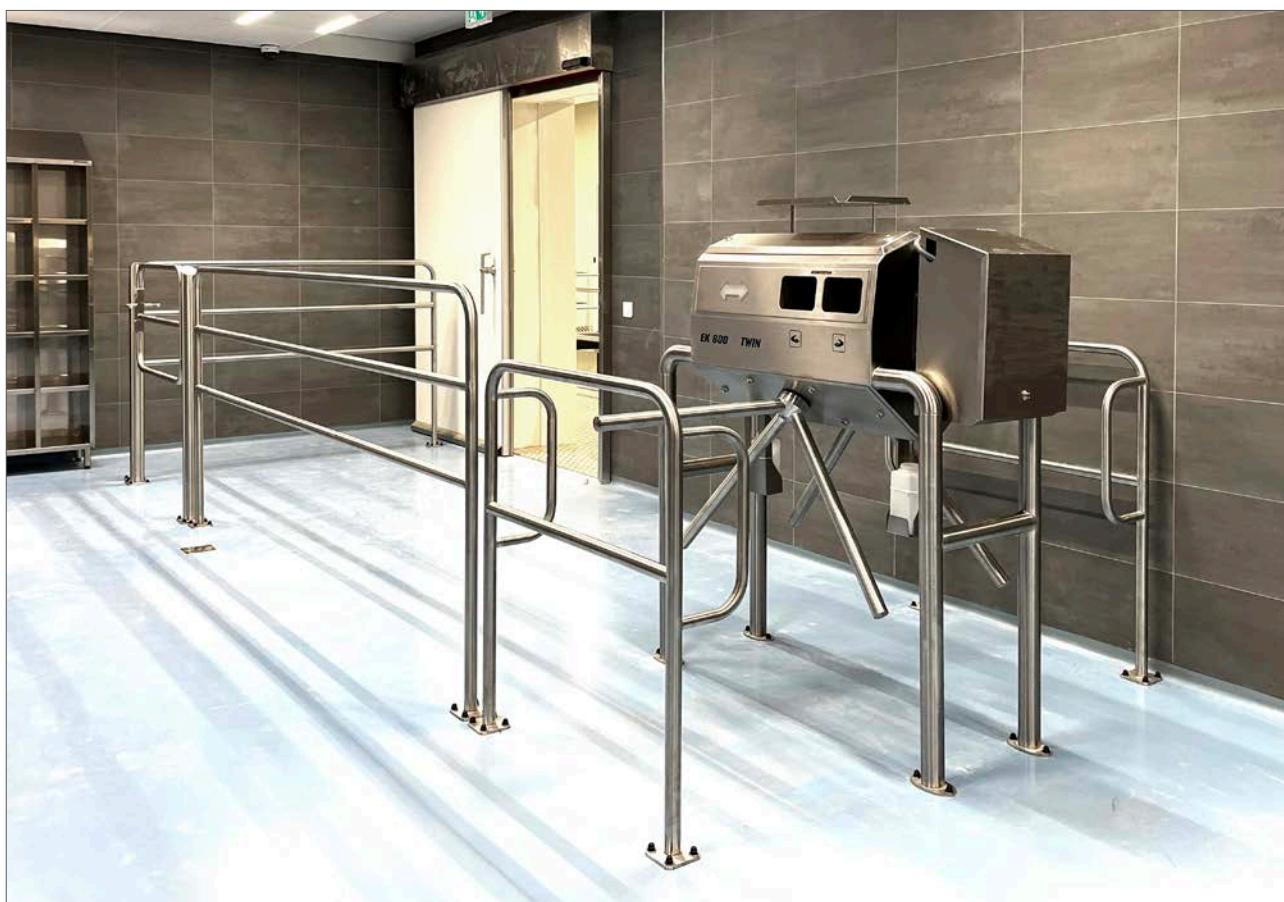

Materiaal	RVS 304
Bescherming klasse	IP 65
Elektrische aansluiting	230V/0,4 kW
<i>Technische wijzigingen voorbehouden</i>	

Zeep- of handdesinfectietoegangscontrole EK 800 TWIN 2 in, 2 uit
Zeep- of handdesinfectietoegangscontrole EK 800 TWIN gescheiden
Desinfectietoegangscontrole EK 800 TWIN 2 in, 2 uit
Desinfectietoegangscontrole EK 800 TWIN gescheiden

Afmetingen B x D x H

1310 x 1800 x 1395 mm
1310 x 1800 x 1395 mm
1310 x 1800 x 1395 mm
1310 x 1800 x 1395 mm

01.10.01.031

01.10.01.032

01.10.01.033

01.10.01.034



HYGIËNESLUISINRICHTING

Zeep- of handdesinfectietoegangscontrole EK 400

De handdesinfectie- of zeepautomaat EK 400 garandeert een hygiënische toegangscontrole voor de handen. Door het bedienen van 2 sensoren gelijktijdig wordt desinfectiemiddel of zeep op de handen gedoseerd. Voorzien van LED-indicatie voor gereedmelding voor passage. Het inwendige mechanisme van het draaikruis is uitgevoerd in RVS/kunststof om vochtproblemen te voorkomen. Beide zijden geblokkeerd. Vrijgave ingaande zijde na handdesinfectie of zeep dosering, vrijgave retourzijde door het bedienen van een drukknop of vrijgave door een fotocel (keuze klant). Verkrijgbaar in linker- of rechter uitvoering en staand- of wandmodel. Onze draaikruisen kunnen worden aangesloten op een registratiesysteem.



Materiaal	RVS 304
Bescherming klasse	IP 65
Elektrische aansluiting	230V/0,2 kW

Technische wijzigingen voorbehouden

Zeeptoegangscontrole EK 400 staand model
Zeeptoegangscontrole EK 400 wandmodel
Desinfectietoegangscontrole EK 400 staand model
Desinfectietoegangscontrole EK 400 wandmodel

Afmetingen B x D x H

653 x 895 x 1385 mm
653 x 895 x 585 mm
653 x 895 x 1385 mm
653 x 895 x 585 mm

01.10.01.001

01.10.01.003

01.10.01.005

01.10.01.007



HYGIËNESLUISINRICHTING

Handenwastoegangscontrole EK 400 WDD

Wassen, drogen en desinfecteren. Optimale gecontroleerde hygiëne bij het betreden van productieruimtes, toiletuitgangen of chauffeursingangen. De gehele handenwasprocedure wordt gecontroleerd.

Bij het bedienen van de sensor in de handwasbak wordt door de zeepautomaat zeep op de handen gedoseerd en wordt de kraan geactiveerd. De handen kunnen vervolgens worden gedroogd in de high-speed jet handdroger met 2 motoren. De handdroger is voorzien van een opvangtrechter met afvoer naar de handwasbak voor het overtollige lekwater van de handen. Na het desinfecteren van beide handen waarbij onder en boven alcohol op de handen wordt gedoseerd, volgt vrijgave van het draaikruis. Hoeveelheid zeep, tijdsduur van de watertoevoer en hoeveelheid alcohol is instelbaar. De retourzijde wordt vrijgegeven na het bedienen van een drukknop of fotocel. Verkrijgbaar in een linker- of rechter uitvoering en in een stand of wandmodel. Onze draaikruisen kunnen worden aangesloten op een registratiesysteem.



Materiaal	RVS 304
Bescherming klasse	IP 65
Elektrische aansluiting	230V/3,4 kW
Wateraansluiting	¾" max. 43°C
Waterafvoer	DN50

Technische wijzigingen voorbehouden

Toegangscontrole EK 400 WDD stand model
Toegangscontrole EK 400 WDD wandmodel

Afmetingen B x D x H

1553 x 925 x 1624 mm
1553 x 925 x 800 mm

01.10.03.001

01.10.03.003

Handenwastoegangscontrole EK 400 WD

Wassen en desinfecteren. Optimale gecontroleerde hygiëne bij het betreden van productieruimtes, toiletuitgangen of chauffeursingangen. De gehele handenwasprocedure wordt gecontroleerd. Het handen drogen kan door middel van een extra handdroger of met doeken.

Bij het bedienen van de sensor in de handwasbak wordt door de zeepautomaat zeep op de handen gedoseerd en wordt de kraan geactiveerd. Er zijn diverse oplossingen voor het handendrogen, vervolgens kunnen beide handen gedesinfecteerd worden, waarbij onder en boven alcohol op de handen wordt gedoseerd. Vervolgens wordt het draaikruis vrijgegeven. Hoeveelheid zeep, tijdsduur van de watertoevoer en hoeveelheid alcohol is instelbaar. De retourzijde wordt vrijgegeven na het bedienen van een drukknop of fotocel. Verkrijgbaar in een linker- of rechter uitvoering en in een staand of wandmodel. Onze draaikruizen kunnen worden aangesloten op een registratiesysteem.



Materiaal	RVS 304
Bescherming klasse	IP 65
Elektrische aansluiting	230V/0,2 kW
Wateraansluiting	¾" max. 43°C
Waterafvoer	DN50

Technische wijzigingen voorbehouden

Toegangscontrole EK 400 WD staand model	1153 x 925 x 1385 mm	01.10.03.011
Toegangscontrole EK 400 WD wandmodel	1153 x 925 x 575 mm	01.10.03.013

Afmetingen B x D x H

1153 x 925 x 1385 mm	01.10.03.011
1153 x 925 x 575 mm	01.10.03.013

HYGIËNESLUISINRICHTING

Elektromechanisch draaikruis MDK/EDK 800

Bepaal de routing in uw bedrijf met behulp van de MDK/EDK 800 door in bepaalde richting(en) toegang te geven eventueel gecombineerd met tijd- en/ of tijdregistratie. Het draaikruis is zwaar geconstrueerd en uitgevoerd in RVS. De MDK/EDK 800 wordt stekkerklaar aangeleverd en is leverbaar in een wand- of stand model.

MDK 800 Het mechanische draaikruis kan zo ingericht worden dat men één kant op wel toegang tot een ruimte wordt verleend, maar dat men niet terug kan lopen, deze kant is dan mechanisch geblokkeerd.

EDK 800 Het elektromechanische draaikruis kan middels elektrische cilinderspoelen zodanig worden ingericht dat men diverse routingsopties krijgt.

Tijdregistratie

Badge readers kunnen op de zijkant(en) van de machine worden gemonteerd of op de wand. In geval van een tijdsregistratiesysteem wordt voor beide zijden een potentiaal vrij contact aangeboden voor het aansturen van het draaikruis (in- en/ of uitgaand). Hiervoor kan de machine worden geleverd met kabels met een extra lengte. Badge readers en tijdregistratiesysteem vallen buiten leveringsomvang en dienen in de meeste gevallen aangevraagd te worden bij uw huidige leverancier.



Materiaal	RVS 304
Bescherming klasse	IP 65
Elektrische aansluiting	230V/0,2 kW

Technische wijzigingen voorbehouden

	Afmetingen B x D x H	
Mechanisch draaikruis MDK 800 staand model	800 x 937 x 1225 mm	01.10.02.031
Mechanisch draaikruis MDK 800 wandmodel	800 x 937 x 1225 mm	01.10.02.033
Elektromechanisch draaikruis EDK 800 staand model	800 x 937 x 1225 mm	01.10.02.041
Elektromechanisch draaikruis EDK 800 wandmodel	800 x 937 x 1225 mm	01.10.02.043
Mechanisch draaikruis EDK 800 TWIN	1272 x 1615 x 1450 mm	01.10.02.051



HYGIËNESLUISINRICHTING

Elektromechanisch draaikruis MDK/EDK 400

Bepaal de routing in uw bedrijf met behulp van de MDK/EDK 400 door in bepaalde richting(en) toegang te geven eventueel gecombineerd met tijd- en/of tijdregistratie.

EDK 400 Het elektromechanische draaikruis kan middels elektrische cilinderspoelen zodanig worden ingericht dat u diverse routingsopties krijgt.

Tijdregistratie

Badge readers kunnen op de zijkant(en) van de machine worden gemonteerd of op de wand. In geval van een tijdsregistratiesysteem wordt voor beide zijden een potentiaal vrij contact aangeboden voor het aansturen van het draaikruis (in- en/ of uitgaand). Hiervoor kan de machine worden geleverd met kabels met een extra lengte van 8 meter. Badge readers en tijdregistratiesysteem vallen buiten leveringsomvang en dienen in de meeste gevallen aangevraagd te worden bij uw huidige leverancier.



Materiaal	RVS 304
Bescherming klasse	IP 65
Elektrische aansluiting	230V/0,2 kW

Technische wijzigingen voorbehouden

Elektromechanisch draaikruis MDK/EDK 400 staand model
Elektromechanisch draaikruis MDK/EDK 400 wandmodel

Afmetingen B x D x H

400 x 890 x 1385 mm

01.10.02.011

400 x 890 x 1385 mm

01.10.02.013

Portaaldraaikruis

Als u er echt zeker van wilt zijn dat niemand uw bedrijf of productie ongeoorloofd in kan lopen dan kiest u voor een portaaldraaikruis. Dit portaaldraaikruis sluit uw toegang 100% af en er kan alleen toegang worden verschaft door middel van een persoonlijke pas o.i.d. De toegang van en naar de productie kan worden vrijgeschakeld door middel van een potentiaal vrij contact welke kan worden aangesloten op onder andere een toegangscontrolesysteem. De retourzijde kan ook vrij doorlopend worden uitgevoerd. Bij het passeren beweegt het draaikruis met geringe kracht in de volgende positie. De draaisnelheid wordt individueel bepaald door de doorloopsnelheid per persoon. Wanneer na een signalering geen toegang plaatsvindt zal het draaikruis na een vooraf ingestelde tijd opnieuw blokkeren.

Tijdregistratie

Badge readers kunnen op de zijkant(en) van de machine worden gemonteerd of op de wand. In geval van een tijdsregistratiesysteem wordt voor beide zijden een potentiaal vrij contact aangeboden voor het aansturen van het draaikruis (in- en/ of uitgaand). Hiervoor kan de machine worden geleverd met extra kabels. Badge readers en tijdregistratiesysteem vallen buiten leveringsomvang en dienen in de meeste gevallen aangevraagd te worden bij uw huidige leverancier.



Materiaal	RVS 304
Bescherming klasse	IP 65
Elektrische aansluiting	230V/0,2 kW
<i>Technische wijzigingen voorbehouden</i>	

Portaaldraaikruis PDK 1600
Portaaldraaikruis PDK 2050-N met paniekuitgang

Afmetingen B x D x H

1605 x 1257 x 2365 mm
2050 x 1257 x 2365 mm

01.10.15.160

01.10.15.205

HYGIËNESLUISINRICHTING

Radex hygiëne apparatuur

RADEX® levert een compleet assortiment professionele hoogwaardige hygiëne apparatuur, reinigingssystemen en machines voor o.a. de voedingsmiddelen- en medische industrie.

Met ruim 30 jaar ervaring en intussen meer dan 250 medewerkers zijn zij een belangrijke speler op de Europese markt met export naar meer dan 35 landen.



Kwaliteit en zekerheid

- De retour-/uitgaande zijde is standaard geblokkeerd. Vrijgave op de retourzijde volgt na signalering van de fotocel in de leuning, hierdoor zijn onbedoelde passages (sabotage) vanaf de ingaande zijde uitgesloten
- Bij calamiteiten zoals brand en stroomuitval is het draaikruis in beide zijden vrij
- Signalering leegmelding op beide jerrycans, voor zowel alcohol als desinfectiemiddel voor de borstels door middel van knipperende LED-verlichting
- Afvoer in de handenunit voor het teveel aan zeep of alcohol
- Rondom volledig gesloten zijden om vervuiling in verborgen hoeken te voorkomen
- De motoren zijn afgeschermd met een afdekplaat
- Na passage roteren de borstels nog enige seconden na om zich te reinigen van de opgedane vervuiling. Looptijd instelbaar
- De borstels zijn zonder gereedschap uitneembaar.
- HACCP/ IFS geschikt
- Optioneel aansluiting en vrijgave voor tijdregistratie op beide zijden



Zolenreiniger SHR-03 K met toegangscontrole

Automatische zolenreiniger met handdesinfectietoegangscontrole voor optimaal gebruiksgemak. In de handdesinfectie-unit worden de beide handen gesignaleerd en zorgen de sproeiers voor een goede verspreiding van het desinfectiemiddel of de zeepdosering. Hierna volgt vrijgave van het draaikruis en start de rotatie van de borstels met water en automatische chemiedosering door middel van een ejecteur. LED-indicatie geeft de voortgang van het proces maar ook leegmeldingen van de jerrycans weer. De jerrycan voor alcohol kan in de console worden opgeborgen. Het oppervlak is glasgepareld. Verkrijgbaar in linker of rechter uitvoering.



Materiaal	RVS 304
Bescherming klasse	IP 65
Elektrische aansluiting	400V/0,65 kW
Wateraansluiting	½" max. 40°C
Waterafvoer	DN50

Technische wijzigingen voorbehouden

	Afmetingen L x B x H	Borstellengte	
Zolenreiniger SHR-03 K 1600	1600* x 950 x 1658 mm	500 mm	01.01.43.016
Zolenreiniger SHR-03 K 2000	2000* x 950 x 1658 mm	900 mm	01.01.43.020
Zolenreiniger SHR-03 K 2500	2500* x 950 x 1656 mm	1300 mm	01.01.43.025

* Lengte is inclusief op- en afstap 600 mm

HYGIËNESLUISINRICHTING

Zeep- of handdesinfectietoegangscontrole SD01F/SD01W

Handdesinfectietoegangscontrole of zeep toegangscontrole met draaikruis. In de handdesinfectie-unit worden de beide handen gesignaleerd en zorgen de sproeiers voor een goede verspreiding van het desinfectiemiddel of de zeepdosering. Na het desinfecteren van de handen of zeepdosering volgt vrijgave van het draaikruis. LED-indicatie geeft de voortgang van het proces maar ook leegmeldingen van de jerrycans weer. De jerrycan voor alcohol kan in de console worden opgeborgen. Het oppervlak is glasgepareld. Verkrijgbaar in een linker- of rechter uitvoering en in een stand of wandmodel.

Kwaliteit en zekerheid

- De retour-/uitgaande zijde is standaard geblokkeerd. Vrijgave op de retourzijde volgt na signalering van de fotocel in de leuning
- Optioneel: bij brand en stroomuitval is het draaikruis in beide zijden vrij doorlopend
- Signalering leegmelding van de jerrycan voor alcohol of zeep door middel van knipperende LED-verlichting
- Afvoer in de handenunit voor het teveel aan zeep of alcohol
- Optioneel aansluiting en vrijgave voor tijdregistratie op beide zijden



Materiaal	RVS 304
Bescherming klasse	IP 65
Elektrische aansluiting	230V/0,15 kW

Technische wijzigingen voorbehouden

Toegangscontrole SD01F stand model
Toegangscontrole SD01W wandmodel

Afmetingen B x D x H

1170 x 886 x 1311 mm

01.10.43.011

1170 x 886 x 1311 mm

01.10.43.013

Elektromechanisch draaikruis TSR02/TSR01

Bepaal de routing in uw bedrijf door middel van de TSR01 of TSR02, tourniquet/draaikruizen voor toegangscontrole, 1 of 2 richtingen. Het draaikruis in elektrische uitvoering wordt bediend door middel van een drukknop/fotocel of door de toepassing van tijdregistratie. Verkrijgbaar in een linker- of rechter uitvoering en in een stand of wandmodel.

Kwaliteit en zekerheid

- Het tourniquet is in beide richtingen standaard geblokkeerd. Vrijgave volgt na signalering door een fotocel, drukknop of aansluiting tijdregistratie
- Geblokkeerd in 1 richting of vrijgave in beide richtingen op te geven bij bestelling
- Optioneel: bij brand en stroomuitval is het draaikruis in beide zijden vrij doorlopend
- Optioneel aansluiting en vrijgave voor tijdregistratie op één of beide zijden
- Signalering door middel van LED-verlichting



Materiaal	RVS 304
Bescherming klasse	IP 65
Elektrische aansluiting	230V/0,15 kW

Technische wijzigingen voorbehouden

	Afmetingen B x D x H	
Elektromechanisch draaikruis TSR02 stand model	799 x 875 x 1303 mm	01.10.43.021
Elektromechanisch draaikruis TSR01 wandmodel	799 x 875 x 1303 mm	01.10.43.023

HYGIËNESLUISINRICHTING

Handdesinfectie- of zeepautomaat Handi 2 Compact

De desinfectieautomaat Handi 2 is uitgevoerd met 2 stuks fotocellen voor een optimaal gecontroleerde desinfectie van de handen. Pas als beide handen gelijktijdig worden ingestoken, wordt zeep of desinfectiemiddel gedoseerd. De Handi 2 is uitgerust met 4 stuks nozzles voor het doseren op de onder- en bovenzijde van de handen.

In de handdesinfectieautomaat zijn ondergebracht: besturing, signalering, LED-indicatie leegmelding van het desinfectiemiddel, pompunit en terugslagklep. Een potentiaal vrij contact kan worden gebruikt voor de aansturing van een elektrische deur, draaitourniquet of signalering. De Handi 2 is ook verkrijgbaar als zeepdispenseruitvoering.

Het desinfectiemiddel wordt in de Handi 2 opgeborgen, max. 10 liter jerrycan. De hoeveelheid afgite van het desinfectiemiddel is instelbaar. Eventueel overtollig zeep- of desinfectiemiddel wordt opgevangen.



Materiaal	RVS 304
Bescherming klasse	IP 65
Elektrische aansluiting	230V/0,2 kW

Technische wijzigingen voorbehouden

Handi 2 Compact desinfectieuitvoering
Handi 2 Compact zeepuitvoering
RVS onderstel t.b.v. Handi-2

Afmetingen B x D x H

450 x 340 x 950 mm
450 x 340 x 950 mm

01.10.10.003

01.10.10.004

01.10.80.011

Desinfectieautomaten

Compacte desinfectieautomaten voor kleinere hoeveelheden passages. Deze manier van desinfecteren is ongedwongen. Professionele kwaliteit voor bijvoorbeeld ziekenhuizen of overige medische instellingen of bij de ingang van een cleanroom.



Handdesinfectieautomaat Handi 1 Compact

Automatische alcoholdispenser wandmodel. Uitermate geschikt voor snelle uitgave van handalcohol. Door het bedienen van de fotocel wordt desinfectiemiddel door 2 nozzles op de handen gedoseerd. De Handi 1 kan ook als zeepdispenser uitgevoerd worden.

Afmetingen B x D x H	310 x 250 x 605 mm
Elektrische aansluiting	230V/0,1 kW
Capaciteit inhoud	5 liter jerrycan

Handi 1 Compact desinfectie uitvoering
Handi 1 Compact zeep uitvoering

01.10.10.001

01.10.10.002



Handdesinfectieautomaat SteriPower® ECO

De SteriPower unit geeft, zonder dat u de unit hoeft aan te raken, een dosis desinfectiemiddel af. Houdt uw handen onder de sensor en de SteriPower unit geeft een vaste dosis (instelbaar tussen 0,5-5 ml.) Geschikt voor 1 liter handalcohol. Geschikt voor licht gebruik in kantooromgevingen.

Afmetingen B x D x H	290 x 200 x 505 mm
Elektrische aansluiting	230V/0,1 kW
Capaciteit inhoud	1 liter

Handdesinfectieautomaat SteriPower ECO
RVS onderstel t.b.v. SteriPower ECO

01.10.10.010

01.10.80.010



Handdesinfectieautomaat Desimaster

De Desimaster is ontwikkeld voor betrouwbare professionele handdesinfectie in gebieden met een hoge publieksfrequentie en hygiëne gevoelige productiefaciliteiten. Tevens zeer geschikt om bij de entree van uw kantoor op te hangen. Te gebruiken als wandmodel, optioneel is er een onderstel verkrijgbaar.

Afmetingen B x D x H	285 x 200 x 540 mm
Elektrische aansluiting	230V/0,1 kW
Capaciteit inhoud	1 liter

Handdesinfectieautomaat Desimaster RVS
RVS onderstel t.b.v. Desimaster

01.10.10.006

01.10.80.013

Compacte zolen- en laarzenreinigers

Bosgraaf heeft ook voor bedrijven waarbij het aantal passages een grote zolenreiniger niet rechtvaardigt, kleinere zolenreinigers. Ideaal in situaties met weinig medewerkers maar waar hygiëne een grote rol speelt en waar de ruimte wellicht beperkt is.

Compacte zolenreiniger Primus

De zolenreinigingsmachine Primus heeft een geslepen oppervlak. De machine heeft een functionele bouwmethode en garandeert een snelle en grondige reiniging van de zolen bij minimaal tijd- en energieverbruik.

De Primus is uitgerust met een ejecteur, tijdens het roteren van de borstel wordt automatisch water (vermengd met desinfectiemiddel, dosering instelbaar) op de borstel gesproeid. De borstel is van een slijtvaste kwaliteit. De borstel is geschikt voor het reinigen van zowel de zolen, neuzen en zijkanten van de schoenen. De Primus wordt bediend door middel van een bedieningscontact in de handbeugel. Reinigingstijd is ca. 10 seconden. Verkrijgbaar in staand- of wandmodel. Ook verkrijgbaar met vuilopvanglade voor droog gebruik in bijvoorbeeld bakkerijen.



Afmetingen B x D x H 730 x 114 x 563/1043 mm
Elektrische aansluiting 230V/0,2kW

Zolenreiniger Primus staand model
Zolenreiniger Primus wandmodel

01.05.01.001

01.05.01.002

Compacte zolenreiniger SORM/H

De zolenreinigingsmachine SORM/H is geheel van RVS met een geslepen oppervlak. De SORM/H heeft een functionele bouwmethode en garandeert een snelle en grondige reiniging van de zolen bij minimaal tijd- en energie verbruik.

De SORM/H is uitgerust met een ejecteur, tijdens het roteren van de borstel wordt automatisch water (vermengd met desinfectiemiddel, dosering instelbaar) op de borstel gesproeid. De borstel is van een slijtvaste kwaliteit en is zonder hulpgereedschap te demonteren. De SORM/H wordt bediend door middel van een bedieningscontact in de handbeugel. Reinigingstijd is ca. 10 seconden.



Afmetingen B x D x H 500 x 540 x 1025 mm
Elektrische aansluiting 230V/0,2kW

Zolenreiniger SORM/H

01.05.01.003

Reinigings-/desinfectiemiddelen

Wij hebben voor al onze hygiëne apparatuur reinigingsmiddelen beschikbaar. Handzeep, handalcohol en desinfectiemiddel voor onze zolenreinigers, groot en klein. Zie pagina 256.

Compacte laarzenreiniger STRM

De laarzenreiniger STRM heeft een geslepen oppervlak. De machine is robuust uitgevoerd en de functionele bouwmethoden garandeert een snelle en grondige reiniging van de laarzen bij minimaal tijd en energie verbruik. Alle delen zijn van bovenaf bereikbaar door middel van demontabele afschermkappen.

De STRM is uitgerust met een ejecteur, tijdens het roteren van de borstels wordt automatisch water (vermengd met desinfectiemiddel, dosering instelbaar) op de borstels gesproeid. De borstels zijn van een slijtvaste kwaliteit en zijn zonder hulpgereedschap te demonteren. De borstels zijn geschikt voor het reinigen van de zolen en schachten van de laarzen. De STRM wordt bediend door middel van een bedieningscontact in de handbeugel. Reinigingstijd is ca. 10 seconden.



Afmetingen B x D x H	860 x 800 x 1050 mm
Elektrische aansluiting	400V/0,75kW

Laarzenreiniger STRM

01.05.01.004

RVS mechanische laarzen- en schoenenborstels

Eenvoudige maar effectieve mechanische laarzen- schoenenborstel. Praktisch onverwoestbaar en toepasbaar in vrijwel iedere industrie. Te combineren met een slanghaspel en reinigingspistool om in een schoonmaak ruimte effectief laarzen of schoenen te borstelen en te reinigen. De blokken met borstels zijn eenvoudig te vervangen. Rechte of schuine uitvoering voor schachten. De laarzenborstels zijn te monteren op de vloer, de onderzijde is voorzien van Ø 12 mm gaten.



Materiaal	RVS 304
Afwerking	Elektrolytisch gepolijst
Afmetingen B x D x H	365 x 110 x 1000 mm
Afmetingen borstels	500 x 100 x 30 mm
Materiaal borstels	Gerecycled kunststof en PP borstelharen

Mechanische laarzenborstel

Mechanische schoenenborstel

01.05.01.115

01.05.01.116

HYGIËNESLUISINRICHTING

Hygiënecentrum HC Primus

Een compleet en compact hygiënecentrum met handen wassen en zolen reinigen in één unit. De HC Primus is leverbaar in een staand- of wandmodel. De unit is zeer geschikt voor kleine ruimtes of toegangen met beperkte passages zoals chauffeursingangen waar aan alle hygiënemaatregelen moet worden voldaan.

De machine is uitgerust met een ejecteur, tijdens het roteren van de borstel wordt automatisch water (vermengd met desinfectiemiddel, dosering instelbaar) op de borstels gespreid. De Foodtech® borstel is van een slijtvaste kwaliteit. De borstel is geschikt voor het reinigen van zowel de zolen, neuzen en zijkanten van de schoenen. De handwasbak is uitgevoerd met sensorbediening met hierboven een elleboogbediende zeepdispenser en een papierdispenser (vouwhanddoek of papierrol). Een jerrycanhouder en draadkorf worden er los bij geleverd.



Materiaal	RVS 304
Bescherming klasse	IP 65
Elektrische aansluiting	230V/0,2 kW
Wateraansluiting	¾" max. 43°C
Waterafvoer	DN50

Technische wijzigingen voorbehouden

Hygiënecentrum HC Primus staand model
Hygiënecentrum HC Primus wandmodel

Afmetingen B x D x H

680 x 460 x 1600 mm

01.05.10.001

680 x 460 x 1455 mm

01.05.10.002

Hygiëncentrum HC Highline

Een compleet en compact sensorgestuurd hygiëncentrum met handen wassen en zolen reinigen in één unit. De unit is zeer geschikt voor kleine ruimtes of toegangen met beperkte passages zoals chauffeurs ingangen waar aan alle hygiënemaatregelen moet worden voldaan. Het hygiëncentrum type HC Highline heeft een ingebouwde Highline zolenreiniger en de functionele bouwmethode garandeert een snelle en grondige reiniging van de zolen bij minimaal tijd- en energie verbruik.

De machine is uitgerust met een ejecteur, tijdens het roteren van de borstel wordt automatisch water (vermengd met desinfectiemiddel, dosering instelbaar) op de borstels gesproeid. De Foodtech® borstels zijn van een slijtvaste kwaliteit. De handwasbak is uitgevoerd met sensorbediening. De handwasbak is verder voorzien van een automatische zeepdispenser (één handsbediening), automatische handdesinfectiedispenser, geïntegreerde papierdispenser en een papierkorf.



Materiaal	RVS 304
Bescherming klasse	IP 65
Elektrische aansluiting	230V/1,25 kW
Wateraansluiting	¾" max. 43°C
Waterafvoer	DN50

Technische wijzigingen voorbehouden

Hygiëncentrum HC Highline

Afmetingen B x D x H

1025 x 460 x 2006 mm

01.05.10.012

HYGIËNESLUISINRICHTING

ProfilGate® het innovatieve reinigingssysteem

Vuilverplaatsing door interne transportmiddelen mag zeker geen gevaar vormen voor het eindproduct en kan worden voorkomen door ProfilGate. Tijdens het passeren reinigt ProfilGate, een innovatief reinigingssysteem, direct wielen en schoenzolen zonder extra handeling of stoppen. Dit product reinigt wielen en zolen zonder elektriciteit of energieverbruik. De gepatenteerde borstellatten -onder spanning- zorgen voor een unieke vibratie door de belasting van wiel- of voetafdruk. Door deze op-en-neer en heen-en-weergaande beweging van borstels wordt vervuiling effectief verwijderd en opgevangen. Verkrijgbaar in droge of natte (desinfectie) toepassingen.

Dit slimme en gepatenteerde reinigingssysteem kan geïntegreerd worden in looppaden en toegangen. Het ProfilGate reinigingssysteem is wereldwijd vertegenwoordigd; kritische ondernemingen en multinationals vertrouwen op ProfilGate voor contaminatiecontrole. Of u nu palletwagens, vorkheftrucks of voetgangersverkeer heeft; ProfilGate reinigt en desinfecteert effectief wielen en zolen. De ProfilGate dry modellen kunnen ook op de vloer worden geplaatst en worden voorzien van oprijplaten. Voor iedere situatie heeft ProfilGate een oplossing.



- Actieve reiniging en desinfectie
- Volgens de hoogste standaarden
- Effectieve kruisbesmettingsbeheersing
- Geschikt voor alle kritische toegangen
- Geen elektriciteit benodigd
- Geen opstoppingen of stilstand
- Goede te combineren met een Bosgraaf zolenreiniger of draaikruis

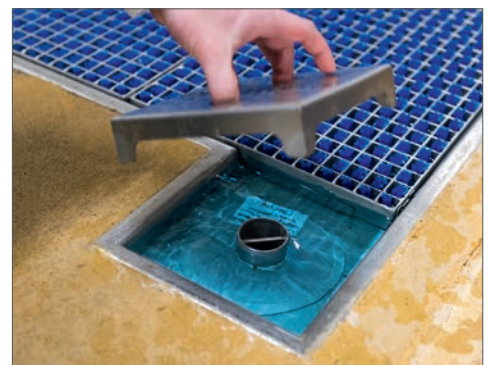

ProfilGate® modellen

De voornaamste verschillen in de diverse typen ProfilGate kenmerken zich als volgt;

- Droge of natte reiniging (desinfectie)
- Type verkeer; rollend materieel en/of voetgangers
- Breedte en diameter van de wielen
- Het aantal passages per dag

ProfilGate aqua



- Als u wilt reinigen met een desinfectant
- Actieve desinfectie tot 99%
- Voor de hoogste hygiëne eisen
- Effectieve kruisbesmettingsbeheersing
- Geschikt voor kritische toegangen
- Geen elektriciteit
- Geen opstoppingen of stilstand

ProfilGate dry



- Droge industrie, bakkerij, farmacie
- Mechanische reiniging zonder elektriciteit
- Voor de hoogste hygiëne eisen
- Significante reductie van vuilverspreiding
- Bespaar op schoonmaakkosten

Wanneer ProfilGate toepassen

De ProfilGate toepassingen zijn bijzonder geschikt voor industrieën en bedrijven die;

- veel verkeer hebben (meer dan 20 passages per dag)
- voertuigen gebruiken om goederen naar productielocaties of van minder kritieke gebieden naar gebieden te verplaatsen die een hogere mate van reinheid vereisen
- de werkelijke schoonmaakkosten willen verlagen
- technische reinheid als essentieel beschouwen voor de kwaliteit van hun producten
- hun gezondheids- en veiligheidsrisico's op het werk willen verminderen door de vloer schoon te houden en besmetting op wielen te voorkomen
- moeten voorkomen dat ziektekiemen en bacteriën worden verspreid door personeel of voertuigbewegingen

www.cleanfactory.org

Een handige online tool om de verschillende ProfilGate® modellen strategisch te plaatsen waardoor het risico op besmetting tot een minimum wordt beperkt. Inclusief voorbeelden, video's etc. Zowel voor Apple als Android is een app beschikbaar.



HYGIËNESLUISINRICHTING

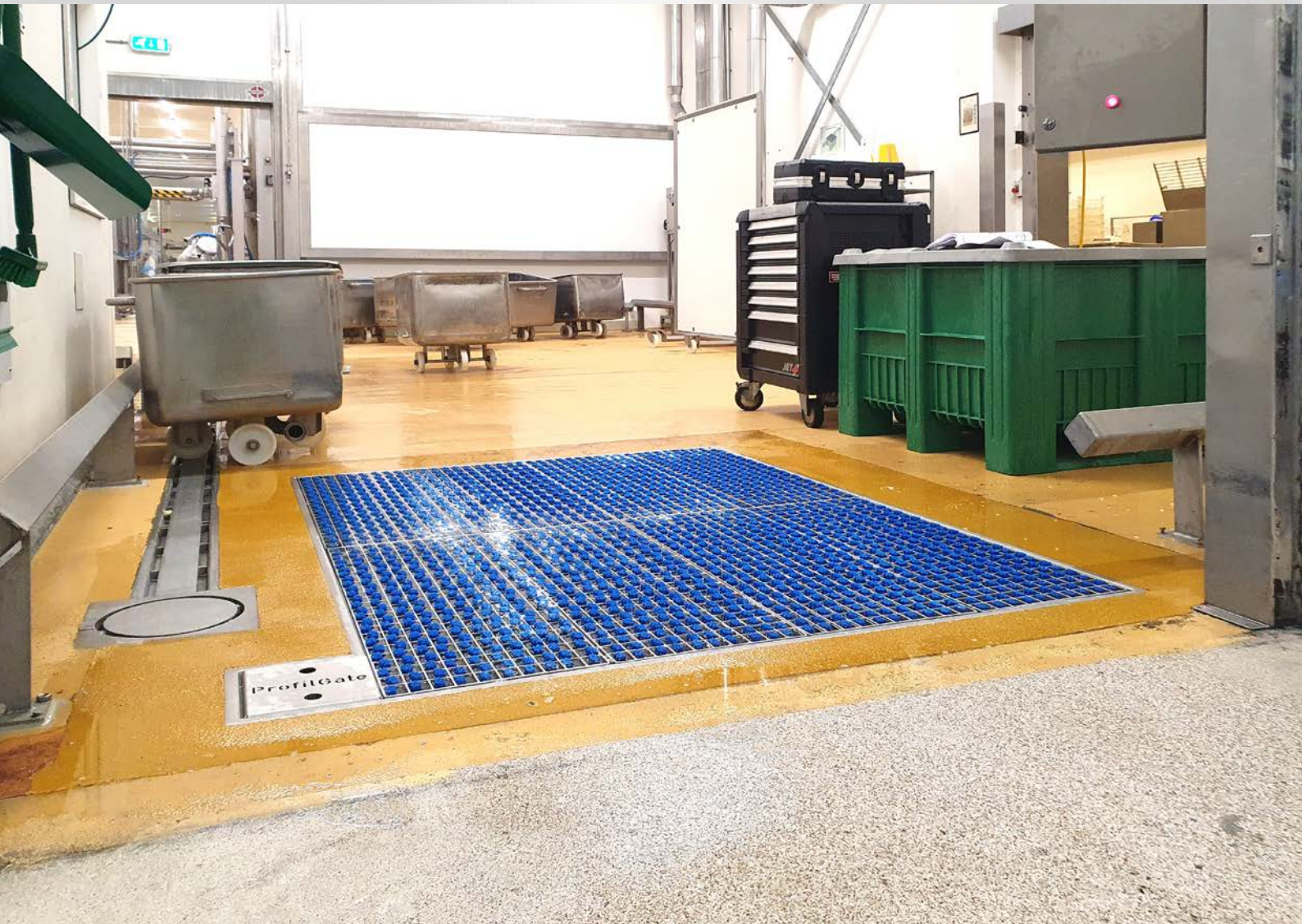
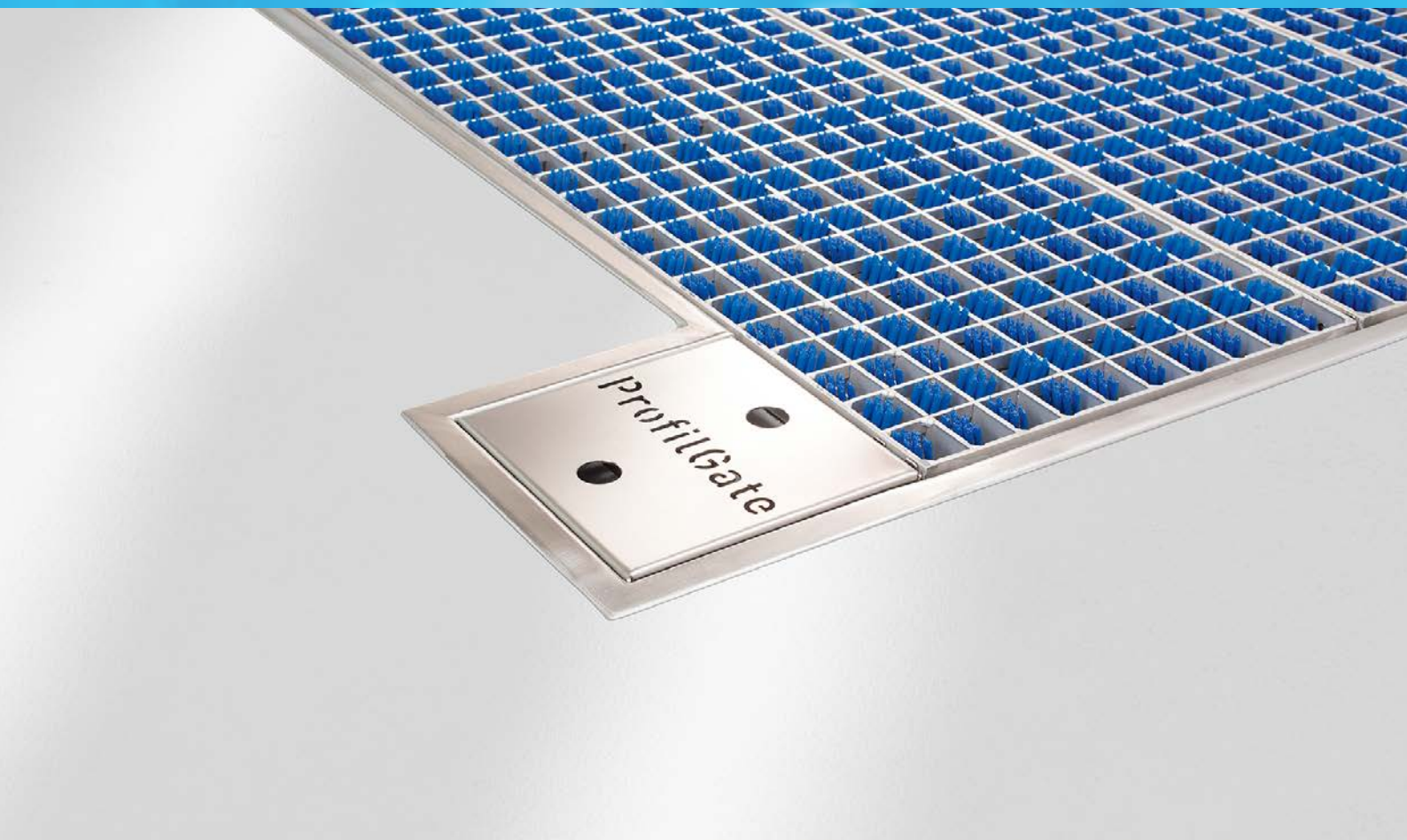



HYGIËNESLUISINRICHTING



ProfilGate® i45/i55 aqua

Efficiënte zolen- en wielenreiniging in de voedingsmiddelenindustrie volledig uit RVS vervaardigd. Reduceert vuil en desinfecteert met tot 99% reductie van contaminatie.

- voor wielen 31 mm of breder
- totale grootte van veld afhankelijk van breedte doorgang
- totale lengte van het veld afhankelijk van diameter wielen

Materiaal tray	RVS 304
Materiaal roosters	RVS 304
Borstels	Blauw food grade
Borstelstrippen	10 per rooster
Wateraanvoer	½" BI
Waterafvoer	Afvoerput DN75
Toelaatbaar gewicht	10t

Technische wijzigingen voorbehouden

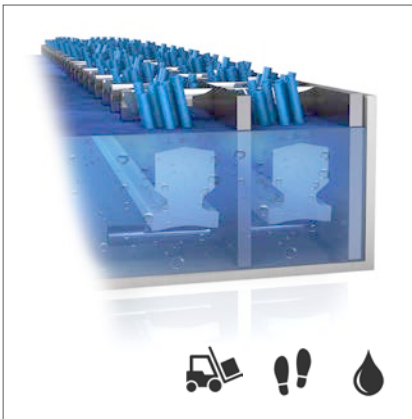

ProfilGate® i45 aqua (<100 passages per dag)

01.20.45.045

ProfilGate® i55 aqua (>100 passages per dag)

01.20.45.055



ProfilGate® si45/si55 aqua

Efficiënte zolen- en wielenreiniging in de voedingsmiddelenindustrie volledig uit RVS vervaardigd. Reduceert vuil en desinfecteert met tot 99% reductie van contaminatie. Deze variant is geschikt voor smallere wielen en kleiner rollend materieel.

- voor wielen 24 mm of breder
- totale grootte van veld afhankelijk van breedte doorgang
- totale lengte van het veld afhankelijk van diameter wielen

Materiaal tray	RVS 304
Materiaal roosters	RVS 304
Borstels	Blauw food grade
Borstelstrippen	14 per rooster
Wateraanvoer	½" BI
Waterafvoer	Afvoerput DN75
Toelaatbaar gewicht	10t

Technische wijzigingen voorbehouden

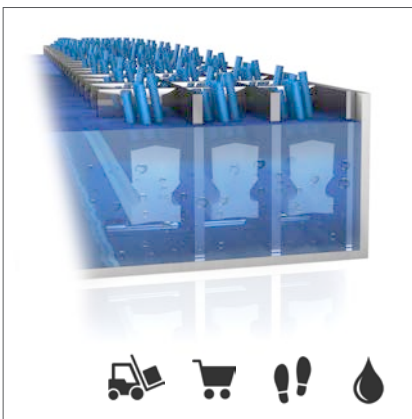

ProfilGate® si45 aqua (<100 passages per dag)

01.20.49.045

ProfilGate® si55 aqua (>100 passages per dag)

01.20.49.055



ProfilGate® i55 dry

Droge zolen- en wielenreiniging in speciale industriële omgevingen zoals bakkerijen, chemische of farmaceutische industrie. Volledig uit RVS vervaardigd voor de hoogste eisen.

- voor wielen 31 mm of breder
- totale grootte van veld afhankelijk van breedte doorgang
- totale lengte van het veld afhankelijk van diameter wielen



Materiaal tray	RVS 304
Materiaal roosters	RVS 304
Borstels	Blauw food grade
Borstelstrippen	10 per rooster
Wateraanvoer	½" BI
Waterafvoer	Afvoerput DN75
Toelaatbaar gewicht	20t

Technische wijzigingen voorbehouden

ProfilGate® i55 dry

01.20.09.055



ProfilGate® sti55 dry

Droge zolen- en wielenreiniging in speciale industriële omgevingen zoals bakkerijen, chemische of farmaceutische industrie. Volledig uit RVS vervaardigd voor de hoogste eisen. Deze variant is geschikt voor smallere wielen en kleiner rollend materieel.

- voor wielen 24 mm of breder
- totale grootte van veld afhankelijk van breedte doorgang
- totale lengte van het veld afhankelijk van diameter wielen



Materiaal tray	RVS 304
Materiaal roosters	RVS 304
Borstels	Blauw food grade
Borstelstrippen	14 per rooster
Wateraanvoer	½" BI
Waterafvoer	Afvoerput DN75
Toelaatbaar gewicht	20t

Technische wijzigingen voorbehouden

ProfilGate® sti55 dry

01.20.14.055

HYGIËNESLUISINRICHTING

ProfilGate® mobiel desinfectiestation

Indien u geen mogelijkheden heeft om ProfilGate® in te bouwen in de vloer of u zoekt een tijdelijke oplossing, dan is het mobiele desinfectiestation de uitkomst. Efficiënte zolen- en wielenreiniging in de voedingsmiddelenindustrie volledig uit RVS vervaardigd. Reduceert vuil en desinfecteert met tot 99% reductie van contaminatie. Vrij eenvoudig verplaatsbaar naar een andere locatie. De aan- en afvoeren zijn afgedopt zodat u eventueel ook handmatig kunt bijvullen en legen. Het mobiele station kan ook 'droog' worden gebruikt. Verkrijgbaar in twee lengtes.

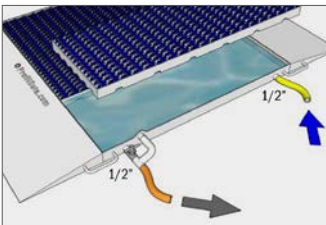

Aan- en afvoer 1/2" BI

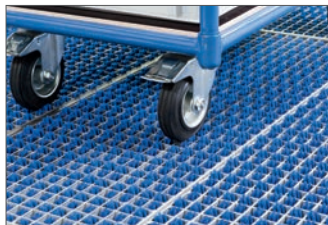

Profilgate® aqua sti45



Hellingspercentage 8°

ProfilGate® mobiel desinfectiestation 1
ProfilGate® mobiel desinfectiestation 2

Afmetingen L x B x H
1647 x 1067 x 50 mm
2626 x 1067 x 50 mm

01.20.45.048

01.20.45.049



ProfilGate® aqua doseerstation

Een zeer accurate en doeltreffende manier voor het vullen van uw ProfilGate aqua systeem. U kunt ervoor kiezen om handmatig of automatisch te doseren of een combinatie daarvan. Voorzien van een slangenpomp en een Siemens logo besturing. Levering compleet met RVS behuizing.

Materiaal behuizing	RVS 304
Afmetingen B x D x H	390 x 320 x 650/769 mm
Gewicht	12 kg
Wateraansluiting	¾" BU
Min./max. waterdruk	2,5 - 6 bar
Aansluiting tray	½" BU
Elektrische aansluiting	230V/0,1kW
<i>Technische wijzigingen voorbehouden</i>	

ProfilGate® aqua doseerstation

01.05.80.035



ProfilGate® lifthaken

Set van twee RVS lifthaken voor het uitnemen van de roosters voor alle ProfilGate systemen. Inclusief ophangstelsel voor aan de wand. Er is op aanvraag ook een roosterkar te verkrijgen voor het opbergen of reinigen van de roosters.

ProfilGate® lifthaken

01.20.80.020



ProfilGate® lifter

Voor het eenvoudig liften en verplaatsen van een compleet Profilgate® rooster door één persoon.

ProfilGate® lifter staal gelakt
ProfilGate® lifter RVS

01.20.80.025

01.20.80.026

HYGIËNESLUISINRICHTING

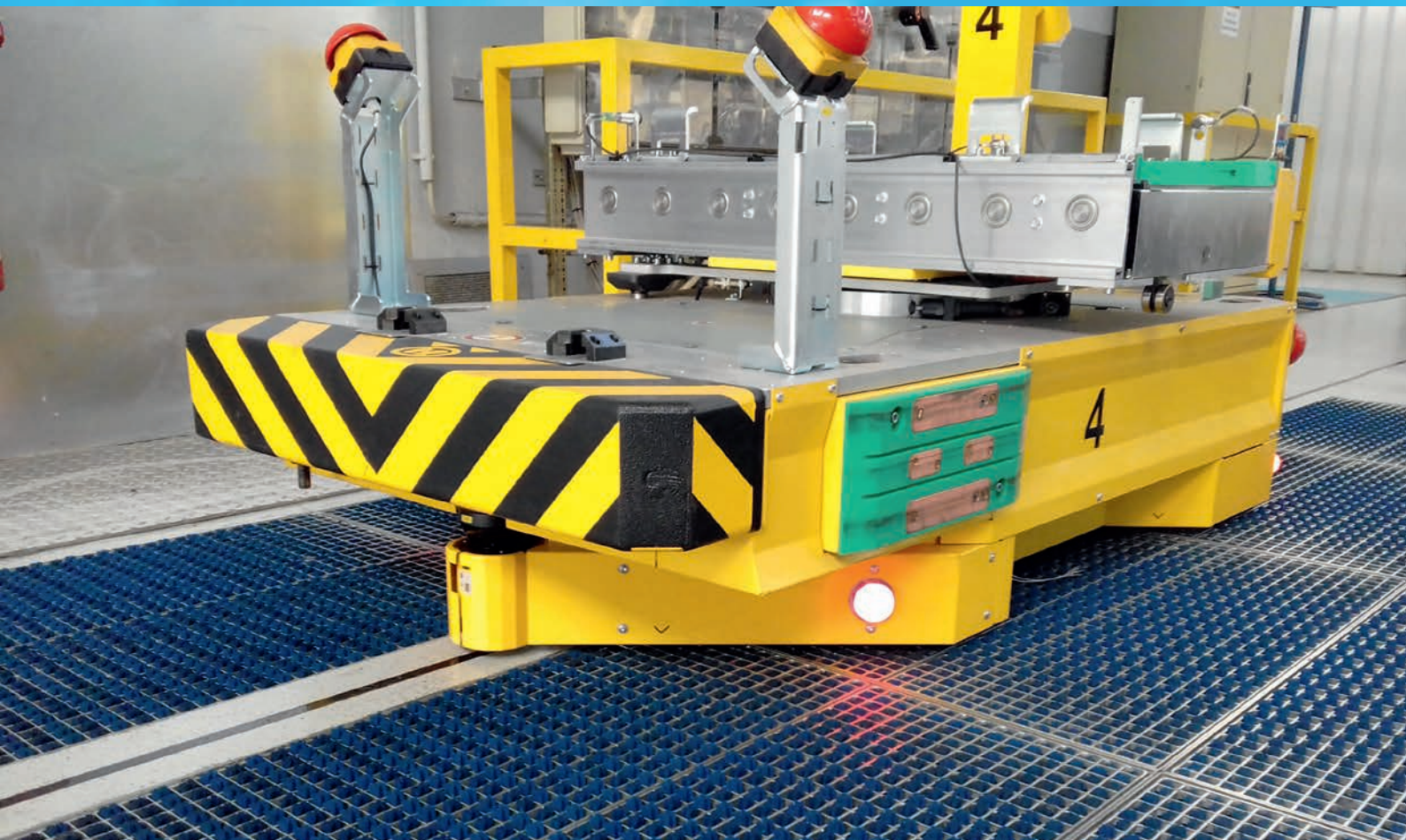



HYGIËNESLUISINRICHTING

RVS schortenwaswand

Gecombineerde wasplaats voor het handmatig reinigen van schorten en laarzen. Voorzien van 3 haken om een schort op te hangen. De schortenwand wordt geleverd met 2 borstels voor het reinigen van schorten en laarzen. De schortenwaswand is voorzien van een ejecteur met aanzuigslang. Door het openen van de kogelkranen wordt de watertoevoer bediend en kan indien gewenst automatisch desinfectiemiddel (ca. 2%, dosering instelbaar) worden vermengd met het waswater.



Voorzien van ejecteur t.b.v. dosering desinfectiemiddel



3 RVS ophanghaken



In V-vorm gezette RVS bak met brede laarzenbeugel

Materiaal	RVS 304
Wateraansluiting	3/4" max. 43°C
Waterafvoer	DN50

Technische wijzigingen voorbehouden

Schortenwaswand

Afmetingen B x D x H

1100 x 420 x 1800 mm

06.05.01.004

Dycem® cleanroom vloer

Uniek gepatenteerd product op basis van zilverionen voor de bescherming van uw cleanrooms, kritische zones en gecontroleerde omgevingen. Verkrijgbaar in twee varianten; de Cleanzone geschikt voor licht rollend materiaal en normale passages (ook in losse matten) en de Workzone voor de ruimtes waar zwaarder verkeer rijdt zoals bijvoorbeeld heftrucks en palletwagens. Wetenschappelijk onderbouwd en reeds bewezen bij de grootste producenten in de (bio)medische, farmaceutische, luchtvaart- en voedingsmiddelenindustrie. 80% van de contaminatie in een ruimte wordt naar binnen gelopen of gereden.

Dycem

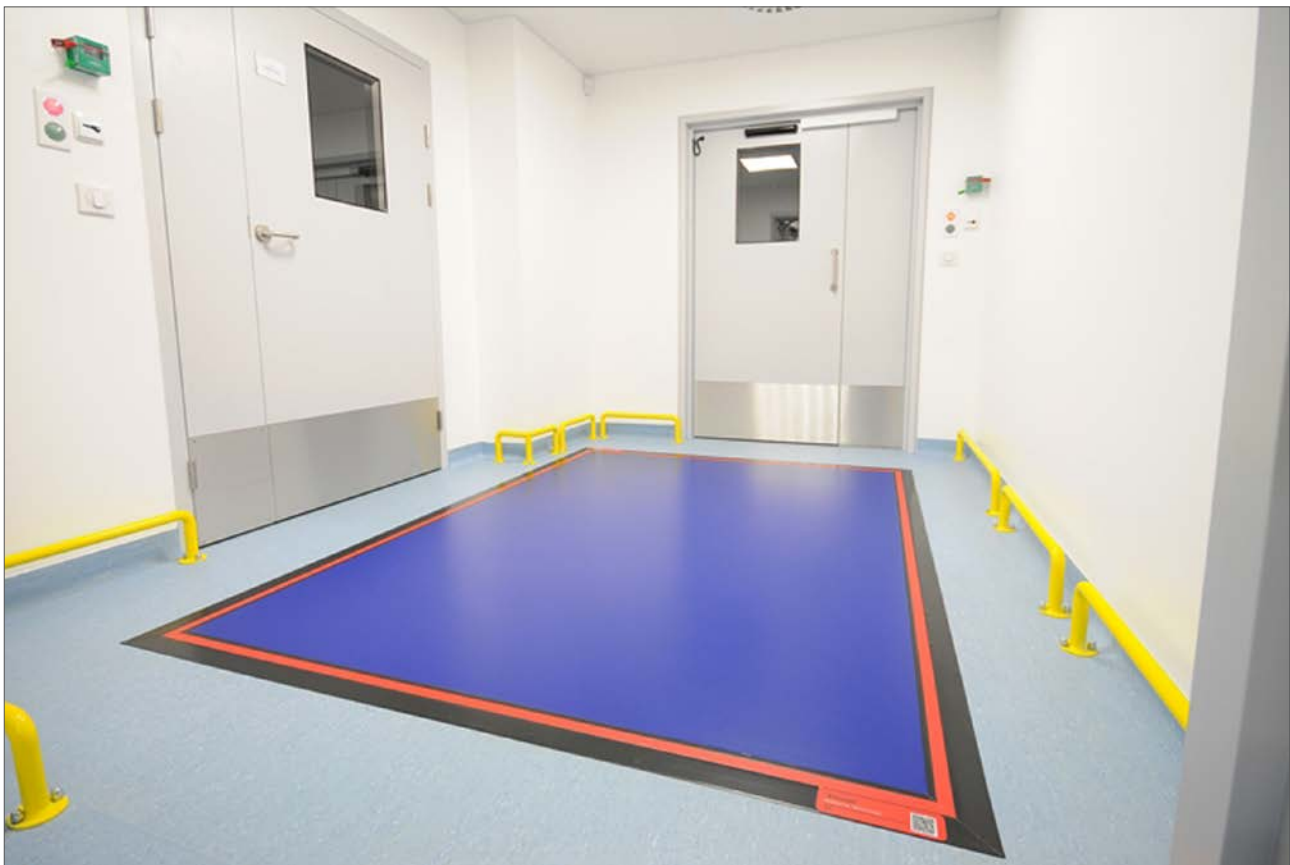

- Combineer eenvoudig met een handdesinfectie- of zeep toegangscontrole
- Bewezen resultaten met diverse studies en whitepapers
- Trekt vuil aan en houdt het vast (0.2 tot 100 micron)
- Houdt 99,9% van de contaminatie via lucht, voeten en wielen tegen
- Makkelijk te reinigen
- Lange levensduur
- Voldoet aan regelgeving van bestaande regulerende instanties

Dycem Cleanzone
Dycem Cleanzone (floating floor, losse matten)
Dycem Workzone

Afmetingen L x B

maatwerk	01.05.16.997
diverse vaste afmetingen	01.05.16.xxx
maatwerk	01.05.16.999

HYGIËNESLUISINRICHTING

RVS desinfectie doorloopbad

Gezette RVS bak met gezette rand rondom met hierin een RVS looprooster verhoogd geplaatst t.o.v. bodem. Aan de onderzijde 4 stuks kunststof stelpoten. De bak is in de hoek voorzien van een uitneembare overlooppijp waarbij het waterniveau ca. 1,5 cm hoger ligt dan het looprooster. Bij reiniging van de bak wordt de overlooppijp uitgenomen waarna de bak leeg loopt en de binnenzijde kan worden gereinigd. Aansluiting van de afvoer is mogelijk aan de onderzijde van het bad. Inbouw en maatwerk mogelijk.

Optioneel

Chemie- en waterdoseerstation voor doorloopbad

Het desinfectie doorloopbad kan automatisch gevuld worden door het doseerstation. U kunt ervoor kiezen een automatisch programma in te stellen die het bad op peil houdt met de gewenste dosering desinfectiemiddel (1 tot 20%). Stel het begin en einde in van de automatische vulling van het doseerbad, bijvoorbeeld 3 minuten vullen om 16:00 uur. Met een tweede schakelaar kan de interval van de vulling ingesteld worden. Het doseerstation wordt geleverd met een jerrycanhouder voor het desinfectiemiddel.



Materiaal

RVS 304

Staprooster

Maaswijdte 30 x 30 mm, H = 30 mm

Wateraansluiting/ vullen

Handmatig of doseerstation

Waterafvoer

DN50

Technische wijzigingen voorbehouden

Desinfectie doorloopbad

Afmetingen B x D x H

1040 x 640 x 190 mm

01.05.15.001

Chemie- en waterdoseerstation

400 x 400 x 180 mm

01.05.80.011



Rubber desinfectiemat

Deze mat reinigt en desinfecteert schoenen, aanbevolen voor entrees in de voedselverwerkingsindustrie, maar bijvoorbeeld ook voor stallen en ruimtes waar dieren worden gehouden. Talloze flexibele "vingers" zorgen voor een automatische scrubfunctie die vuil verwijderen van verontreinigde voetzolen. De rubberen uiteinden buigen onder druk om de zolen onder te dompelen in ontsmettingsmiddel. De rubberen mat met opstaande randen kan gevuld worden met een vloeistof met ontsmettende eigenschappen. Past in de meeste deuropeningen.

- Kwaliteitsrubber voor langdurig gebruik
- Verschuift niet
- Opstaande randen
- Geschikt voor iedere vlakke ondergrond

Rubber desinfectiemat 800 x 600 mm
Rubber desinfectiemat 1500 x 900 mm

01.05.17.001

01.05.17.003

HYGIËNESLUISINRICHTING

Opties en accessoires voor hygiënesluisinrichtingen



RVS hekwerk 1100 mm

Hekwerk uit buis Ø 38 mm, hoogte = 1100 mm met 1 horizontale tussenligger. Dit hekwerk wordt op maat voor u gemaakt, prijs per meter.

Hekwerk 1100 mm

01.80.01.003



RVS hekwerk 1315 mm

Hekwerk uit buis Ø 38 mm, hoogte = 1315 mm met 2 horizontale tussenliggers. Dit hekwerk wordt op maat voor u gemaakt, prijs per meter.

Hekwerk 1315 mm

01.80.01.013



RVS hekwerk met 2 sperbeugels

Hekwerk uit buis Ø 38 mm, hoogte = 1100 mm met 1 horizontale tussenligger, wordt op maat gemaakt, prijzen per meter. Dit hek is voorzien van 2 sperbeugels die een ongeoorloofde passage door een draaikruis voorkomen.

Hekwerk met 2 sperbeugels

01.80.01.002



RVS hekwerk met 4 sperbeugels

Hekwerk uit buis Ø 38 mm, hoogte = 1100 mm met 1 horizontale tussenligger. Wordt op maat gemaakt, prijzen per meter. Dit hek vindt zijn toepassing tussen 2 draaikruizen.

Hekwerk met 4 sperbeugels

01.80.01.012



RVS documenten aflegbord

Dit documenten aflegbord kan gemonteerd worden op een hekwerk of op de deksel van een toegangscontrole. Er is ook een wandmodel beschikbaar.

Documenten aflegbord op deksel draaikruis

01.80.01.001

Documenten aflegbord voor hekwerk

01.80.01.009

Documenten aflegbord wandmontage

01.80.01.016



Gesloten jerrycanhouder 1 x 5 liter

De jerrycanhouder wordt links of rechts gemonteerd voor opslag van handalcohol of zeep en is voorzien van een afsluitbaar scharnierbaar deksel. Biedt plaats aan een jerrycan van max. 5 liter.

Afmetingen B x D x H 245 x 225 x 510 mm

Gesloten jerrycanhouder 1 x 5 liter

01.80.01.005



Gesloten jerrycanhouder 2 x 5 liter

De jerrycanhouder wordt links of rechts gemonteerd voor opslag van handalcohol en/of zeep en is voorzien van een afsluitbaar scharnierbaar deksel. Biedt plaats aan twee jerrycans van max. 5 liter.

Afmetingen B x D x H 365 x 225 x 510 mm

Gesloten jerrycanhouder 2 x 5 liter

01.80.01.006



Gesloten jerrycanhouder 1 x 25 liter

Wordt los meegeleverd voor plaatsing bij een zolenreiniger voor de opslag van desinfectiemiddel zolenreiniger. Biedt plaats aan een jerrycan van max. 25 liter.

Afmetingen B x D x H 330 x 295 x 510 mm

Gesloten jerrycanhouder 1 x 25 liter

01.80.01.007



Gesloten jerrycanhouder 2 x 25 liter

Voor plaatsing bij een zolenreiniger voor de opslag van desinfectiemiddel bij een dubbele zolenreiniger. Biedt plaats aan twee jerrycans van max. 25 liter.

Afmetingen B x D x H 650 x 300 x 525 mm

Gesloten jerrycanhouder 2 x 25 liter

01.80.01.008



Vorbereiding tijdregistratie

Levering inclusief extra kabel(s) en voorbereiding voor de leesunit. De personeelsregistratie vormt dan een extra voorwaarde voor het vrijgeven van het draaikruis.

Vorbereiding tijdregistratie

01.80.01.021

HYGIËNESLUISINRICHTING

Opties en accessoires voor hygiënesluisinrichtingen



Extra retourzijde

In sommige situaties waar op de heenweg handdesinfectie wordt uitgegeven, kan het wenselijk zijn om op de retourzijde zeep af te geven.

Handdesinfectie of zeepuitgave óók op retourzijde van toegangscontrole.

Extra handdesinfectie of zeepuitgave retourzijde

01.80.01.041



Zij inloop/uitloop laarzen- of zolenreiniger

Ten behoeve van ruimtebesparing of een betere routing wordt uw zolenreiniger voorzien van een zij-inloop en/of -uitloop.

Zij-inloop laarzen- of zolenreiniger

01.80.01.01



Terugstroombeveiliger

Voorkom terugloop van eventueel vervuild water in het watersysteem. Met controleerbare lagedrukzone.

Terugstroombeveiliger

01.80.01.055



Onderhoud voor hygiëne apparatuur

Goed onderhoud voorkomt stilstand, (ernstige) storingen en verlengt de levensduur van uw apparatuur. Laat uw apparatuur onderhouden door ons vakkundige team. Vraag naar de voorwaarden.

Storingsdienst

45.132.01



Montagedienst voor hygiëne apparatuur

Uw aangeschafte hygiënische bedrijfsinrichting kan compleet worden geplaatst en elektrisch worden aangesloten. Na aansluiting van water door een erkend installateur kan de machine door ons in bedrijf worden gesteld. Dit alles volgens de laatste richtlijnen. Vraag naar de voorwaarden.

Installeren, aansluiten, inbedrijfstellen

45.001.10



APK voor hygiëne apparatuur

Naast het onderhoud dat wij verrichten wanneer er defecten ontstaan aan uw hygiënesluisinrichting, is het mogelijk om een APK herinnering van ons te krijgen. Na het eerste onderhoud zal een jaar later (of andere interval indien gewenst) contact met u of uw bedrijf opgenomen worden om de volgende APK in te plannen. Deze service is vrijblijvend.

APK, periodiek onderhoud

45.001.11



Inbouwoptie voor zolenreiniger

De inbouwuitvoering wordt geleverd met een inbouwframe met aangelaste verankeringen. De machineconstructie is rondom aangepast zodat de machine in een inbouwframe kan worden geplaatst. De machine cq. het motorhuis wordt ten opzichte van de standaard machine verlengd met 200 mm i.v.m. aansluitingen en afvoer.

Inbouw inclusief inbouwframe en verlengd motorhuis

01.80.01.031



Droogloopuitvoering voor zolenreiniger

Voor de droge industrie zoals bakkerijen en poeder- of bulkverwerkers kunnen wij de meeste van onze (kleine) zolenreinigers optioneel voorzien van een uitschuifbare lade die vuil opvangt. Eventueel is er ook een RVS afvoerplug mogelijk.

Droogloopuitvoering/opvanglade

01.80.01.031



Vuilwater afvoerpomp in RVS container

Opvangtank uit PP met een inhoud van ca. 10 liter. Voor toepassing in vorstvrije ruimtes voor het afvoeren van vuilwater, zachte verontreiniging niet groter dan 10 mm voor o.a. douches, handwasbakken, wasmachines en zolenreinigers. De pomp kan tot een hoogte van 10 meter vuilwater afvoeren. De pomp kan worden geleverd in een spatwaterdichte RVS container met deksel.



Elektrische aansluiting	230V/0,85 kW
Afmetingen B x D x H	420 x 265 x 342 mm
Waterafvoer	1¼ met terugslagklep
Aansluiting	DN50
Capaciteit	11,5 m3/uur

Vuilwater afvoerpomp

01.80.01.011

RVS container t.b.v. vuilwater afvoerpomp

01.80.01.004



HANDWASBAKKEN EN TOEBEHOREN



HANDWASBAKKEN EN TOEBEHOREN

Handwasbak met sensorbediening

Hygiënische constructie, glad geborsteld oppervlak en voorzien van fraaie RVS uitloopkranen. De kranen zijn sensorbediend (sensoren met achtergrondonderdrukking) en zijn voorzien van een waterbesparende perlator. De handwasbakken zijn steekkerklaar gemonteerd en kunnen direct aangesloten worden op water en elektriciteit. De handwasbakken worden geleverd inclusief ophangprofiel, mengventiel en afvoerplug. Standaard aansluitingen aan de rechter onderzijde, afvoer in het midden. Overige uitvoeringen op aanvraag.

Onze handwasbakken kunnen worden voorzien van een zeep/alcoholdispenser, automatisch of handbediend. Opties voor onze handwasbakken zijn te vinden vanaf pagina 78.



Materiaal	RVS 304
Elektrische aansluiting	230V/0,01 kW
Wateraansluiting koud	¾" (1 persoons ½")
Wateraansluiting warm	¾" (1 persoons ½")
Waterdruk	0,5 – 8 bar, advies 2 – 3 bar
Waterafvoer	Ø 50 mm
Stuurspanning	24V

Technische wijzigingen voorbehouden

	Afmetingen B x D x H	
Handwasbak sensorbediend 1 persoons	550 x 456 x 663 mm	02.01.01.001
Handwasbak sensorbediend 2 persoons	1050 x 456 x 663 mm	02.01.01.002
Handwasbak sensorbediend 3 persoons	1550 x 456 x 663 mm	02.01.01.003
Handwasbak sensorbediend 4 persoons	2050 x 456 x 663 mm	02.01.01.004
Handwasbak sensorbediend 5 persoons	2550 x 456 x 663 mm	02.01.01.005
Handwasbak sensorbediend 6 persoons	3050 x 456 x 663 mm	02.01.01.006

Kniebediening

Handwasbakken met kniebediening zijn ideaal op plaatsen waar u geen stroom heeft of wilt hebben. Kniebediende handwasbakken zijn in principe meer bedrijfszeker aangezien ze minder gevoelige onderdelen bevatten.



Handwasbak kniebediening

Afmetingen en overige eigenschappen zijn idem aan de sensorbediende handwasbak.

- Kniebediende handwasbak 1 persoons
- Kniebediende handwasbak 2 persoons
- Kniebediende handwasbak 3 persoons
- Kniebediende handwasbak 4 persoons
- Kniebediende handwasbak 5 persoons
- Kniebediende handwasbak 6 persoons

02.01.02.001

02.01.02.002

02.01.02.003

02.01.02.004

02.01.02.005

02.01.02.006



Dubbele handwasbakken

Zowel leverbaar met sensor- als kniebediening. De ruggelings gemonteerde handwasbakken worden compleet met consoles en zijbeplating geleverd. Aan- en afvoer van water en elektriciteit gaan door één van de consoles.

- Dubbele handwasbak 4 persoons (2 x 2)
- Dubbele handwasbak 6 persoons (2 x 3)
- Dubbele handwasbak 8 persoons (2 x 4)
- Dubbele handwasbak 10 persoons (2 x 5)
- Dubbele handwasbak 12 persoons (2 x 6)

02.01.03.002

02.01.03.003

02.01.03.004

02.01.03.005

02.01.03.006



Handwasbak HWB

Een compactere handwasbak ideaal voor plaatsen waar handen wassen sporadisch gewenst is of waar de ruimte beperkt is. Beschikbaar in twee afmetingen en keuze uit sensor- of kniebediening.

- Handwasbak HWB-sensor 400 x 295 x 240 mm
- Handwasbak HWB-sensor 470 x 410 x 240 mm
- Handwasbak HWB-kniebediening 400 x 295 x 240 mm
- Handwasbak HWB-kniebediening 470 x 410 x 240 mm

02.01.05.001

02.01.05.002

02.01.05.011

02.01.05.012

HANDWASBAKKEN EN TOEBEHOREN



Handwasbak met High-speed Handdryer 2

Alle handwasbakken van Bosgraaf kunnen worden geleverd met één of meerdere Handdryers 2. De RVS afvoerbuizen worden vakkundig aan de handwasbak gelast, zodat het lekwater via de handwasbak wordt afgevoerd. Middels los te verkrijgen RVS buizen is het ook mogelijk om nadien een Handdryer 2 naast onze handwasbakken te hangen. De uitloop van de afvoerbuys loopt dan over de rand in de handwasbak.



High-speed Handdryer 2

Zeer robuuste maar effectieve automatische handdroger in RVS behuizing. Voorzien van 2 stuks zeer krachtige high-speed jet motoren die zorgen voor een droogtijd van slechts 10 seconden. Tijdens het handen drogen wordt besmetting met de omgeving voorkomen omdat het lekwater direct door het RVS rooster wordt afgevoerd. Leverbaar met lekbak óf aan te sluiten op een afvoer DN40 en of op een nieuwe handwasbak middels een zij-aansluiting. Bediening middels fotocel. Luchtsnelheid instelbaar. Kortom: dé handdroger voor de kritische industrie.

Afmetingen B x D x H	400 x 200 x 620 mm
Elektrische aansluiting	230V/3200 W
Luchtsnelheid	360 km/h

High-speed Handdryer 2 met lekbak

02.10.02.005

High-speed Handdryer 2 met DN40 afvoer op handwasbak

02.10.02.006



High-speed Handdryer 1

Compacte snelle automatische handdroger in RVS geborstelde behuizing. Voorzien van een zeer krachtige High-speed jet motor waardoor de handen binnen ca. 15 seconden zijn gedroogd. Bediening middels fotocel. Geschikt voor droge ruimtes en niet voor vochtige ruimtes.



Afmetingen B x D x H	350 x 210 x 640 mm
Elektrische aansluiting	230V/2500 W
Luchtsnelheid	108 km/h

High-speed Handdryer 1

02.10.02.003

HANDWASBAKKEN EN TOEBEHOREN

Handwasbak met Dyson Wash+Dry™ (Dyson Tap™)

Handen wassen én drogen boven de wasbak. Dit zorgt voor een snellere doorstroming van uw personeel, tevens zorgt het voor minder waterverplaatsing en dus minder vervuiling. In tegenstelling tot andere aanbieders wordt de handwasbak compleet 'plug-and-play' aangeleverd, er hoeft alleen nog water, elektriciteit en afvoer aangesloten te worden. Keuze uit meerdere typen, wand- of staand model en een ondiepe versie van 500 mm.

- Geen waterverplaatsing, geen water op de vloer
- HEPA filter verwijdert 99,9% van de bacteriën en schimmels uit de lucht
- Hygiënisch handen drogen in 12 seconden
- Contactloze bediening
- Bespaart ruimte, geld en het milieu
- 5 jaar onderdelengarantie of 350.000 gebruikscycli

dyson airblade
wash+dry



Materiaal	RVS 304
Elektrische aansluiting	230V/1000 W per kraan
Wateraansluiting koud/warm	¾"
Waterdruk	0,5 – 8 bar, advies 2 – 3 bar
Waterafvoer	Ø 50 mm
Luchtsnelheid	549 km/h

Technische wijzigingen voorbehouden

Afmetingen B x D x H

Handwasbak Dyson Wash+Dry 1 persoons	550 x 613 x 1165 mm	02.01.04.001
Handwasbak Dyson Wash+Dry 2 persoons	1050 x 613 x 1165 mm	02.01.04.002
Handwasbak Dyson Wash+Dry 3 persoons	1550 x 613 x 1165 mm	02.01.04.003
Handwasbak Dyson Wash+Dry 4 persoons	2050 x 613 x 1165 mm	02.01.04.004
Handwasbak Dyson Wash+Dry 5 persoons	2550 x 613 x 1165 mm	02.01.04.005



Uitvoeringen handwasbak met Dyson Wash+Dry™

Verkrijgbaar in drie uitvoeringen:

Afbeelding 1: Dyson Wash+Dry wandmontage op handwasbak wandmodel

Afbeelding 2: Dyson Wash+Dry wandmontage op handwasbak staand model

Afbeelding 3: Bladmontage Dyson Wash+Dry op handwasbak **extra ondiep 500 mm** wandmodel

Dyson Airblade Wash+Dry™

Handen wassen én drogen in één, de Airblade Wash+Dry™ is ook los verkrijgbaar in drie uitvoeringen.

- Geen waterverplaatsing
- Kraan en handroger in 1
- HEPA filter verwijdert 99,9% van de bacteriën en schimmels uit de lucht
- Hygiënisch handdrogen in 12 seconden
- Contactloze bediening
- Bespaart ruimte, geld en het milieu
- 5 jaar onderdelengarantie of 350.000 gebruikscycli

Dyson Wash+Dry™ korte hals bladmontage

Dyson Wash+Dry™ lange hals bladmontage

Dyson Wash+Dry™ wandmontage

02.10.01.008

02.10.01.009

02.10.01.010

HANDWASBAKKEN EN TOEBEHOREN

HEPA-filter

Dyson Airblade™ handdrogers zijn standaard voorzien van een HEPA-filter. Handen worden hierdoor gedroogd met schonere lucht, niet met vuile lucht.

dyson airblade V



Dyson Airblade V™

De nieuwe Dyson Airblade V™ handdroger is stil, hygiënisch, snel en compact. Ontworpen voor hygiënische prestaties, ontworpen voor kleine ruimten.

- Hygiënisch handen drogen in slechts 12 seconden
- Diepte slechts 100 mm
- 5 jaar onderdelengarantie of 350.000 gebruikscycli
- Kleine ecologische voetafdruk

Afmetingen B x D x H	234 x 100 x 394 mm
Elektrische aansluiting	230V/1000 W
Luchtsnelheid	690 km/h

Dyson Airblade V™ nikkel
Dyson Airblade V™ wit

02.10.01.005

02.10.01.006

dyson airblade 9kJ



Dyson 9kJ™

De nieuwe Dyson Airblade 9kJ™ handdroger is de stilste handdroger tot nu toe ontworpen door Dyson. De vermogensstand kan bij installatie ingesteld worden op Max- of Eco-stand. De max-stand werkt op 900W en levert een droogtijd van 10 seconden. Dit is ideaal voor plekken waar het apparaat intensief wordt gebruikt. In de Eco-stand werkt het apparaat op 650W en levert een droogtijd van 12 seconden. Het verbruikt echter slechts 9,1kJ stroom per droogbeurt en is beter geschikt voor kantoren. De vermogensstand kan na de installatie worden gewijzigd.

- Hygiënisch handen drogen in slechts 12 seconden
- 5 jaar onderdelengarantie of 350.000 gebruikscycli
- Kleine ecologische voetafdruk
- Verbruikt 650W in ECO stand

Afmetingen B x D x H	450 x 100 x 500 mm
Elektrische aansluiting	230V/900 W
Luchtsnelheid	624 km/h

Dyson Airblade 9kJ™ RVS

02.10.01.021

Twinflow handendroger

Volautomatische handendroger met antibacteriële Biocote® bescherming. Ideaal voor drukke toiletten of sanitaire ruimtes in de voedingsmiddelenindustrie. Geen enkele elektrische handendroger is geschikt voor extreem vochtige omgevingen. De handendroger is van 100% recyclebaar kunststof en van Europees fabricaat. Het apparaat is uitgerust met aan elke zijde twee sensoren voor onmiddellijke detectie van de handen. Het innovatieve design zorgt voor het laagste geluidsniveau in zijn klasse. De handendroger is voorzien van een 30 seconden veiligheidstimer en het aantal drogingen en draaiuren worden bijgehouden middels een teller. Het water wordt opgevangen in een watertank die eenvoudig te legen is middels een ventiel. Bij een volle watertank volgt er een akoestisch en optisch signaal. Dit zorgt voor een veilige en schone omgeving zonder water op de vloer. Daarnaast is de handendroger eenvoudig in onderhoud. De motorsnelheid is instelbaar en het filter is uitwisselbaar.

- Droogt handen in 10 seconden
- Milieuvriendelijk alternatief
- Motorsnelheid traploos instelbaar
- LED-indicatie status (ook reservoir)
- HEPA-filter
- Inschakelbaar verwarmingselement
- Motorsnelheid traploos instelbaar

TWINFLOW

Zuinig in energieverbruik

Verwarmingselement met aan/uit schakelaar, staat standaard uit. Verbruik: 420 – 1.500 Watt (motor min./verwarmingselement uit – motor max./verwarmingselement aan). Standaard instelling: 1100 Watt, verwarmingselement uit



Materiaal	High impact PA6
Bescherming klasse	IPX4
Elektrische aansluiting	230V/ 420-1500 W
Afmetigen B x D x H	320 x 226 x 656 mm
Droogtijd	10 - 20 seconden
Luchtsnelheid	410 km/u

Technische wijzigingen voorbehouden

- Twinflow handendroger wit
- Twinflow handendroger RVS kleur
- Twinflow handendroger zwart

02.10.01.030

02.10.01.031

02.10.01.032

HANDWASBAKKEN EN TOEBEHOREN

Handwasbak SWT

Handen wassen en drogen in één. Een complete en compacte oplossing voor gebruik bij productietoegangen maar ook geschikt voor iedere sociale ruimte of toilet. De handwasbak is voorzien van een RVS kraanuitloop, een automatische zeepdispenser en een krachtige handdroger die in ca. 15 seconden uw handen droogt. De handwasbak is compleet sensorbediend. De deksel is eenvoudig te openen om zeep bij te vullen. Vanuit hygiënisch oogpunt is de handwasbak volledig gesloten, ook aan de onderzijde.



Materiaal	RVS 304
Afmetingen B x D x H	430 x 355 x 1145 mm
Elektrische aansluiting	230V/1,35 kW
Wateraansluiting koud	3/4" (1 persoons 1/2")
Wateraansluiting warm	3/4" (1 persoons 1/2")
Waterafvoer	Ø 50 mm

Technische wijzigingen voorbehouden

Handwasbak SWT 1 persoons

02.01.07.001

Handwasbak SWT 2 persoons

02.01.07.002

Handwasbak SWT 3 persoons

02.01.07.003

Handwasbak SWTD

Handen wassen, drogen en desinfecteren in één. Een complete en compacte oplossing voor gebruik bij productietoegangen maar ook geschikt voor iedere sociale ruimte of toilet. De handwasbak is voorzien van een RVS kraanuitloop, een automatische zeepdispenser, een krachtige handdroger en een desinfectie dispenser. De handwasbak is compleet sensorbediend. De deksel is eenvoudig te openen om zeep en desinfectiemiddel bij te vullen. Vanuit hygiënisch oogpunt is de handwasbak volledig gesloten, ook aan de onderzijde.



Materiaal	RVS 304
Afmetingen B x D x H	565 x 420 x 1145 mm
Elektrische aansluiting	230V/1,35 kW
Wateraansluiting koud	3/4" (1 persoons 1/2")
Wateraansluiting warm	3/4" (1 persoons 1/2")
Waterafvoer	Ø 50 mm

Technische wijzigingen voorbehouden

Handwasbak SWTD 1 persoons

02.01.07.011

Handwasbak SWTD 2 persoons

02.01.07.012

Handwasbak SWTD 3 persoons

02.01.07.013

Handwasbakken en drinkfonteinen

Er is een ruime keus aan handwasbakken en drinkfonteinen, daarnaast maken wij veel maatwerk. Mocht u andere wensen hebben neem dan contact met ons op en vraag naar de mogelijkheden.

Drinkfontein open met drukknopbediening



Glad geborsteld oppervlak en verchroomd messing wateruitloop (bubbler) met geïntegreerde drukknop. De drinkfontein wordt geleverd inclusief sifon en afvoerplug. Bevestigingsmateriaal wordt niet meegeleverd. Overige uitvoeringen op aanvraag. Ook leverbaar in een staand model.

Afmetingen B x D x H 350 x 350 x 225 mm
Waterafvoer Ø 32 mm

Drinkfontein open
Hoge uitloop in plaats van bubbler
Combinatie van uitloop met bubbler

02.01.25.010

02.01.80.251

02.01.80.252

Drinkfontein gesloten met drukknopbediening



Glad geborsteld oppervlak en verchroomd messing wateruitloop (bubbler) met geïntegreerde drukknop. De drinkfontein wordt geleverd inclusief sifon en afvoerplug. Bevestigingsmateriaal wordt niet meegeleverd. Overige uitvoeringen op aanvraag. Ook leverbaar in een staand model.

Afmetingen B x D x H 350 x 350 x 320 mm
Waterafvoer Ø 32 mm

Drinkfontein gesloten
Hoge uitloop in plaats van bubbler
Combinatie van uitloop met bubbler

02.01.25.011

02.01.80.251

02.01.80.252

Drinkfontein met koeling



Drinkfontein met koeling, voor wandmontage of staand op de vloer. Ideaal voor de warme productie omgevingen zodat uw personeel gemakkelijk en zonder compleet uit het proces te zijn, iets kan drinken. Dit voorkomt tevens het ongewenst meenemen van drinkflessen etc in uw productie omgeving. Voorzien van een compressor voor actieve koeling van het drinkwater.

Afmetingen B x D x H 98 x 300 x 335 mm
Waterafvoer Ø 32 mm

Drinkfontein met koeling

02.01.25.051

HANDWASBAKKEN EN TOEBEHOREN

Opties en accessoires voor handwasbakken



Bovenaansluitingen voor handwasbak

Bovenaansluitingen in plaats van standaard rechtsonder. De aansluitingen voor elektra en water worden via de bovenzijde door de handwasbak geleid.

Bovenaansluiting voor handwasbak

02.01.80.015



Vloerconsoles voor handwasbak

Vloerconsoles ten behoeve van 2-6 persoons handwasbakken met demontabele beplating.

Vloerconsoles

02.01.80.001



Doorloopverwarming

Als er geen warm water voorhanden is, kunt u uw handwasbak uitrusten met een doorloopverwarming (doorstroomverwarming). Iedere afzonderlijke kraanuitloop krijgt een doorloopverwarming.

Doorloopverwarming

02.01.80.054



Fotocel anti-reflectie

Fotocellen ter voorkoming van onbedoeld aan/uit-schakelen bij reflecterende (bijvoorbeeld BHV-vest) of spiegelende achtergronden of bij tegenover elkaar geplaatste handwasbakken. Handwasbakken zijn hier tegenwoordig al standaard mee voorzien.

Fotocel anti-reflectie

01.01.88.128



Printplaat met legionellaspoeling

Een timer in de printplaat zorgt ervoor dat de kranen en leidingen periodiek worden doorgespoeld om legionellabesmetting tegen te gaan.

Printplaat legionella t.b.v. 1 persoons handwasbak

02.01.88.112

Printplaat legionella t.b.v. 2-6 persoons handwasbak

02.01.88.113



Drinkwaterkraan op handwasbak

Een handwasbak kan ook uitgerust worden met één of meerdere drinkwaterkranen met drukknop.

Drinkwaterkraan

02.01.88.228



Automatische zeepdispenser op handwasbak

Een handwasbak kan uitgerust worden met een automatische zeepdispenser. De zeepdispenser wordt geïntegreerd met de elektra van de handwasbak en wordt geleverd inclusief een reservoir voor een zeepcan van 5 liter. Ideaal in combinatie met een onderkast om de zeepcan in weg te zetten.

Automatische zeepdispenser

02.01.80.004



Onderkast voor handwasbak

Robuust geconstrueerde onderkasten met stelpoten of als wandmodel vrij hangend voor onze 1, 2 of 3 persoons RVS handwasbakken. De deuren zijn afsluitbaar. De achterzijde van de onderkasten is open. Hoogte is 680 mm.

- Onderkast 1 persoons wandmodel
- Onderkast 1 persoons staand model
- Onderkast 2 persoons wandmodel
- Onderkast 2 persoons staand model
- Onderkast 3 persoons wandmodel
- Onderkast 3 persoons staand model

02.01.80.003

02.01.80.006

02.01.80.007

02.01.80.008

02.01.80.041

02.01.80.042



Achterplaat voor handwasbak

Uw handwasbak met onderkast kan worden voorzien van een achterplaat zodat u de handwasbak vrijstaand in de ruimte kan zetten.

- Achterplaat 1 persoons handwasbak
- Achterplaat 2 persoons handwasbak
- Achterplaat 3 persoons handwasbak

02.01.80.051

02.01.80.052

02.01.80.053

HANDWASBAKKEN EN TOEBEHOREN



Heavy Duty zeep- of desinfectiedispenser

Los verkrijgbaar in een open of gesloten versie. De dispenser kan op iedere gewenste plek gemonteerd worden op uw handwasbak. Inhoud max. 1 liter handalcohol of zeep. Voorzien van een slot met 2 sleutels.

Afmetingen B x D x H 98 x 90 x 335 mm

Zeep- of desinfectiedispenser afsluitbaar

02.05.01.002



Heavy Duty zeep- of desinfectiedispenser

Los verkrijgbaar in een open of gesloten versie. De dispenser kan op iedere gewenste plek gemonteerd worden op uw handwasbak. Inhoud max. 1 liter handalcohol of zeep.

Afmetingen B x D x H 98 x 90 x 335 mm

Zeep- of desinfectiedispenser open

02.05.01.001



Zeep- & desinfectiedispenser TLS 26 A/25

Dispenser (Ingoman) met lange bedieningsbeugel. Met RVS uitwisselbare doseerpomp. Wordt standaard met 1 liter navulfles geleverd. Autoclaveerbaar. Dosering instelbaar in 0,7 – 1,0 en 1,5 ml per slag.

Afmetingen B x D x H 58 x 90 x 327 mm

Zeep- of desinfectiedispenser TLS 26 A/25

02.05.01.026



Desinfectie dispenser op standaard

Volledig uit RVS vervaardigde standaard voor uw entree om bezoekers hun handen te laten desinfecteren. Op willekeurige plekken te plaatsen, door de brede grondplaat staat de standaard erg stevig. Uit te voeren met verschillende typen dispensers. Wordt geleverd inclusief sticker.

Afmetingen B x D x H 350 x 350 x 1230 mm



Desinfectie dispenser standaard

02.05.01.035



Desinfectiedispenser met opvangschaal

Dispenser met bedieningsbeugel en opvangschaal tegen het morsen van desinfectievloeistof. Ideaal in entrees of kantoren. Wordt standaard met navulfles geleverd. Inhoud max. 500 ml. Alleen geschikt voor desinfectie vloeistof.

Afmetingen B x D x H 80 x 170 x 260 mm

Desinfectiedispenser met opvangschaal

02.05.01.015



Handzeep AE

Handzeep AE, hoog geconcentreerde, dik vloeibare handzeep voor toepassing in zeepdispensers en zeep-toegangscntroleunits. Combineert een sterk reinigend vermogen met huidverzorgende eigenschappen. Helpt ongewenste groei van bacteriën te controleren.

Handzeep AE 4 x 5 liter jerrycan

06.15.01.002



Handdesinfectant Trisept

Trisept, een huidvriendelijke desinfectant op basis van alcohol. Geschikt voor het desinfecteren van de huid. Regelmatig desinfecteren vermindert de verspreiding van bacteriën en ziektekiemen. MSDS op aanvraag beschikbaar.

Handdesinfectant Trisept 4 x 5 liter jerrycan

06.15.02.002



Mondkappen dispenser op standaard

Bied uw gasten en/of personeel bij de ingang een mondkapje aan. Volledig uitgevoerd in RVS op een stevige grondplaat. Geschikt voor circa 100 mondkapjes. Wordt geleverd inclusief sticker.

Afmetingen B x D x H 350 x 350 x 1230 mm



Gesloten mondkappen dispenser
Mondkappen dispenser op standaard

02.05.02.024

02.05.02.025

HANDWASBAKKEN EN TOEBEHOREN

Diverse dispensers en afvalzakhouders

Een ruime keus uit diverse disposable dispensers voor haarnetjes, schoensloffen, mouwbeschermers en handschoenen. Naast dit assortiment kunnen wij ook maatwerk leveren zoals bakken voor grondstoffen, dispensers voor grote artikelen of ieder ander product voor de uitgifte van gebruiksgoederen. Onze dispensers en afvalzakhouders zijn door hun robuustheid uitermate geschikt voor dagelijks en intensief gebruik.

Onze RVS dispensers zijn gebruiksvriendelijk en zeer fraai afgewerkt zonder scherpe randen. U treft een toepasselijk assortiment gebodstickers op pagina 88 en 89.



Multi dispenser 1-1

Robuuste dispensers met polycarbonaat zichtvenster. Optioneel leverbaar met een opvangbakje. Ideaal voor haarnetjes en allerhande disposables. Wandmontage middels ophangstrip.



Afmetingen B x D x H 200 x 180 x 560 mm

Multi dispenser 1-1
Opvangbakje 166 mm

02.05.02.005

02.05.80.005



Multi dispenser 1-3

Optioneel leverbaar met een opvangbakje en tussenschotten om de dispenser in 1, 2 of 3 vakken te verdelen. Wandmontage middels ophangstrip.

Afmetingen B x D x H 400 x 180 x 560 mm

Multi dispenser 1-3
Tussenschot
Opvangbakje 336 mm

02.05.02.006

02.05.80.012

02.05.80.006



Multi dispenser 1-4

Optioneel leverbaar met een opvangbakje en tussenschotten om de dispenser in 1, 2, 3 of 4 vakken te verdelen. Wandmontage middels ophangstrip.

Afmetingen B x D x H 600 x 180 x 560 mm

Multi dispenser 1-4
Tussenschot
Opvangbakje 536 mm

02.05.02.007

02.05.80.012

02.05.80.007



Multi dispenser 1-6

Optioneel leverbaar met tussenschotten om de dispenser in maximaal 6 vakken te verdelen. Wandmontage middels ophangstrip.

Afmetingen B x D x H 800 x 180 x 560 mm

Multi dispenser 1-6
Tussenschot
Opvangbakje 736 mm

02.05.02.004

02.05.80.012

02.05.80.004



Universeel dispenser

Geschikt voor allerhande disposables. Wandmontage middels ophangstrip. Verkrijgbaar in 2 afmetingen.

Universeel dispenser 300 x 281 x 250 mm
Universeel dispenser smal 150 x 281 x 250 mm

02.05.02.001

02.05.02.002

HANDWASBAKKEN EN TOEBEHOREN



Pleister dispenser

Een kleine dispenser, geschikt voor allerlei disposables. Door een toenemende vraag een kleine variant van de universeel dispenser voor o.a. het hygiënisch opbergen van pleisters vlak bij de werkplek.

Afmetingen B x D x H 240 x 132 x 140 mm

Pleister dispenser

02.05.02.026



Handschoen dispenser model 1

Geschikt voor 3 dozen handschoenen. Wandmontage middels sleutelgaten.

Afmetingen B x D x H 400 x 100 x 295 mm

Handschoen dispenser model 1

02.05.02.011



Handschoen dispenser model 2

Geschikt voor 4 dozen handschoenen. Wandmontage middels sleutelgaten.

Afmetingen B x D x H 535 x 112 x 295 mm

Handschoen dispenser model 2

02.05.02.012



Handschoen dispenser model 4

Geschikt voor 4 dozen handschoenen. Zowel horizontaal als verticaal te monteren. Wandmontage middels sleutelgaten.

Afmetingen B x D x H 250 x 100 x 540 mm

Handschoen dispenser model 4

02.05.02.014



Handschoen dispenser model 5

Geschikt voor 1 doos handschoenen. Wandmontage middels sleutelgaten.

Afmetingen B x D x H 130 x 90 x 260 mm

Handschoen dispenser model 5

02.05.02.015



Brillen dispenser

Volledig zichtvenster en opvangbak, voor het opbergen van o.a. veiligheidsbrillen. Inhoud ca. 20 stuks. Wandmontage middels sleutelgaten.

Afmetingen B x D x H 204 x 140 x 460 mm

Brillen dispenser

02.05.02.022



Mondkappen dispenser

Open dispenser voor ca. 300 gevouwen mondkapjes. Wandmontage middels sleutelgaten.

Afmetingen B x D x H 200 x 125 x 540 mm

Mondkappen dispenser

02.05.02.023



Jassen/overall dispenser

Voor het opbergen van ca. 30 stuks disposable overjassen/overalls. Wandmontage middels ophangstrip.

Afmetingen B x D x H 320 x 400 x 600 mm

Jassen/overall dispenser

02.05.02.017



Jassen/overall dispenser dubbel

Voor het opbergen van ca. 60 stuks disposable overjassen/overalls. Wandmontage middels ophangstrip.

Afmetingen B x D x H 640 x 400 x 600 mm

Jassen/overall dispenser dubbel

02.05.02.018



Overjassen dispenser smal

Voor het opbergen van ca. 30 stuks disposable overjassen. Wandmontage middels sleutelgaten.

Afmetingen B x D x H 130 x 180 x 550 mm

Overjassen dispenser smal

02.05.02.016

HANDWASBAKKEN EN TOEBEHOREN



Papierrol dispenser

Geschikt voor centerfeed of torkrollen, de inkepingen in de hoeken scheuren het papier op de gewenste lengte af. Deze dispenser is afsluitbaar, wordt geleverd met een kunststof sleutel. Wandmontage middels sleutelgaten.

Afmetingen B x D x H 280 x 250 x 400 mm

Papierrol dispenser

02.05.03.002



Vouwdoeken dispenser

Ideaal voor vouwdoeken (Z of C gevouwen) met diverse afmetingen. Overige afmetingen vouwdoeken op aanvraag, hiervoor kunnen wij adapters leveren. Wandmontage middels sleutelgaten.

Vouwdoeken dispenser 310 x 150 mm

02.05.03.001

Vouwdoeken dispenser 355 x 108 mm

02.05.03.005

Vouwdoeken dispenser 200 x 80 mm

02.05.03.010



Poetsdoeken dispenser

Geschikt voor voorverpakte poetsdoeken in doos. Wandmontage middels ophangprofiel.

Afmetingen B x D x H 399 x 180 x 298 mm

Poetsdoeken dispenser

02.05.03.003



Tork Wiper dispenser

Onmisbaar in ieder hygiënisch magazijn of productieruimte. Geschikt voor de Tork Advanced Wiper 430 rol, of dergelijke rollen met een maximale breedte van 460 mm en een maximale diameter van 460 mm. Inclusief scheurrand.

Materiaal

RVS 304

Afwerking

elektrolytisch gepolijst

Afmetingen B x D x H

staand: 600 x 600 x 1030 mm

wand: 510 x 300 x 500 mm

Vrijdbaar

2 stuks, PP Ø 150 mm met zacht loopvlak

Wandmodel

bevestiging middels gaten Ø 5 mm

Tork Wiper dispenser vloerstandaard

02.05.02.045

Tork Wiper dispenser wandmodel

02.05.02.046



Scheurschorten dispenser

Voor het ophangen van circa 30 stuks scheurschorten. Wandmontage middels sleutelgaten.

Afmetingen B x D x H 500 x 100 x 200 mm

Scheurschorten dispenser

02.05.02.019

Multi rol dispenser 1

Geschikt voor o.a. vuilniszakrollen. Wandmontage, gaten Ø 5 mm.



Afmetingen B x D x H 450 x 170 x 100 mm

Multi rol dispenser 1

02.05.02.053

Multi rol dispenser 2

Geschikt voor o.a. vuilniszakrollen. Wandmontage, gaten Ø 5 mm.



Afmetingen B x D x H 450 x 170 x 100 mm

Multi rol dispenser 2

02.05.02.054



HANDWASBAKKEN EN TOEBEHOREN

Gebodstickers

O.a. voor onze dispensers, verkrijgbaar in Ø 90 en Ø 200 mm.



Baardnet

Sticker baardnet Ø 200 mm

02.05.11.001

Sticker baardnet Ø 90 mm

02.05.11.001S



Gehoorbescherming

Sticker gehoorbescherming Ø 200 mm

02.05.11.002

Sticker gehoorbescherming Ø 90 mm

02.05.11.002S



Haarnet

Sticker haarnet Ø 200 mm

02.05.11.003

Sticker haarnet Ø 90 mm

02.05.11.003S



Handen wassen

Sticker handen wassen Ø 200 mm

02.05.11.004

Sticker handen wassen Ø 90 mm

02.05.11.004S



Handschoenen

Sticker handschoenen Ø 200 mm

02.05.11.005

Sticker handschoenen Ø 90 mm

02.05.11.005S



Mondkap

Sticker mondkap Ø 200 mm

02.05.11.006

Sticker mondkap Ø 90 mm

02.05.11.006S

Voor alle overige stickers vraag ons naar het volledige stickeroverzicht in pdf-formaat, dit bevat een ruim assortiment van honderden pictogrammen, verboden, gebodsborden etc.



Overjas

Sticker overjas Ø 200 mm

02.05.11.007

Sticker overjas Ø 90 mm

02.05.11.007S



Schort

Sticker schort Ø 200 mm

02.05.11.008

Sticker schort Ø 90 mm

02.05.11.008S



Overall

Sticker overall Ø 200 mm

02.05.11.009

Sticker overall Ø 90 mm

02.05.11.009S



Mouwbeschermer

Sticker mouwbeschermer Ø 200 mm

02.05.11.010

Sticker mouwbeschermer Ø 90 mm

02.05.11.010S



Schoenslof

Sticker schoenslof Ø 200 mm

02.05.11.011

Sticker schoenslof Ø 90 mm

02.05.11.011S



Veiligheidsbril

Sticker veiligheidsbril Ø 200 mm

02.05.11.012

Sticker veiligheidsbril Ø 90 mm

02.05.11.012S

HANDWASBAKKEN EN TOEBEHOREN

RVS afvalzakhouders



Pako

Zowel als staand en als wandmodel te gebruiken. Een eenvoudige, robuuste afvalzakhouder. Inhoud 40 liter.

Afmetingen B x D x H 335 x 225 x 450 mm

Afvalzakhouder Pako
Ophangbeugel voor wandmontage

02.06.01.001

02.06.88.011



Pako XXL

Zowel als staand en als wandmodel te gebruiken. Aan de achterzijde voorzien van een profiel voor wandmontage. Inhoud 85 liter.

Afmetingen B x D x H 345 x 360 x 700 mm

Afvalzakhouder Pako XXL

02.06.01.004



Pako XXL met brandvertragend deksel

Zowel als staand en als wandmodel te gebruiken. Aan de achterzijde voorzien van een profiel voor wandmontage. Inhoud 85 liter.

Afmetingen B x D x H 345 x 360 x 700 mm

Afvalzakhouder Pako XXL met brandvertragend deksel

02.06.01.005



Afvalbox met pushdeksel en zelfsluitende klep

RVS behandeld met anti-fingerprint coating.

Inhoud 18 liter (278 x 183 x 507 mm) of 50 liter (380 x 250 x 680 mm).

Afvalbox met pushdeksel 18 liter

02.06.01.011

Afvalbox met pushdeksel 50 liter

02.06.01.012



Verrijdbare vlamdovende afvalzakhouder

Zeer degelijke afvalzakhouder geschikt voor 60 (385 x 409 x 883 mm) en 120 (445 x 470 x 1055 mm) liter afvalzakken. Voorzien van voetbediening met geruisloos hydraulisch geremd deksel. Makkelijk verrijdbaar door 2 stuks wielen en handgreep.

Vlamdovende afvalzakhouder 60 liter

02.06.01.014

Vlamdovende afvalzakhouder 120 liter

02.06.01.015



Afvalzakhouder met klemring

Afvalzakhouder met ondersteuning op de bodem en voorzien van een klemring. Geschikt voor zakken van 120 liter.

Afmetingen B x D x H 600 x 490 x 860 mm

Afvalzakhouder met klemring

02.06.01.019



Afvalzakhouder met voetbediening

Staannd model voorzien van een voetpedaal, klemring, deksel en afvalzakondersteuning op de bodem. Geschikt voor zakken van 120 liter.

Afmetingen B x D x H 600 x 490 x 860 mm

Afvalzakhouder met voetbediening

02.06.01.008



Afvalzakhouder extra zwaar met klemring

Praktisch onverwoestbare afvalzakhouder voor de zware industrie. In twee uitvoeringen verkrijgbaar voor 120 (605 x 605 x 880 mm) of 200 (755 x 755 x 1300 mm) liter afvalzakken.

Afvalzakhouder extra zwaar 120 liter

02.06.01.009

Afvalzakhouder extra zwaar 200 liter

02.06.01.010



Afvalzakhouder met klemring en deksel

Afvalzakhouder geschikt voor wandmontage. Geschikt voor zakken van 120 liter.

Afmetingen Ø x H 315 x 150 mm

Afvalzakhouder wandmodel met klemring en deksel

02.06.01.046



Afvalzakhouder met klemring

Afvalzakhouder geschikt voor wandmontage. Geschikt voor zakken van 120 liter.

Afmetingen Ø x H 315 x 150 mm

Afvalzakhouder wandmodel met klemring

02.06.01.047

HANDWASBAKKEN EN TOEBEHOREN



Kunststof mini-container 240 liter

De mini-container is uitgevoerd met een voetpedaal om de container eenvoudig te openen zonder dat u de deksel hoeft aan te raken.

Afmetingen B x D x H 583 x 737 x 1079 mm

Kunststof mini-container 240 liter

02.06.01.031



Draadkorven RVS

Vervaardigt uit RVS draadmateriaal om bijvoorbeeld te gebruiken als papierkorf bij een handwasbak. Verkrijgbaar in 3 afmetingen.

Draadkorf 40 liter 350 x 250 x 400 mm

02.06.01.020

Draadkorf 60 liter 410 x 270 x 580 mm

02.06.01.021

Draadkorf 100 liter 420 x 345 x 750 mm

02.06.01.022

Ophangbeugel voor draadkorf

02.06.88.011

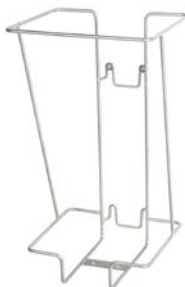

Afvalzakhouter draadmodel

Uiterst hygiënische afvalzakhouter voor bevestiging aan de muur. Geschikt voor zakken van 120 liter.

Afmetingen B x D x H 430 x 397 x 750 mm

Afvalzakhouter draadmodel

02.06.01.040



Recycle kunststof afvalzakhouter draadmodel

In deze ecologisch bewuste tijden met hergebruik hebben we voor de voedingsmiddelenindustrie en farmaceutische industrie een roestvrijstalen afvalzakhouter ontworpen voor plastic zakken van 240 liter.

Afmetingen Ø x H 500 x 1000 mm

Recycle kunststof afvalzakhouter draadmodel

02.06.01.045



PE afvalzakhouter verrijdbaar

Deze afvalzakhouter bestaat uit een 2-delig frame uit ronde buis en is geschikt voor 400 liter afvalzakken. Makkelijk verrijdbaar door 2 Nylon wielen. Ideaal voor het verzamelen van te recycleren kunststoffen met een magazijnzak/knapzak.

Afmetingen B x D x H 725 x 540 x 1325 mm

PE afvalzakhouter verrijdbaar

02.06.01.032



PE afvalzakhouder stand

Deze afvalzakhouder bestaat uit een 2-delig frame uit ronde buis en is geschikt voor 400 liter afvalzakken. Voorzien van kunststof afstandhouders. Ideaal voor het verzamelen van te recycleren kunststoffen met een magazijnzak/knapzak.

Afmetingen B x D x H 600 x 600 x 1310 mm

PE afvalzakhouder stand

02.06.01.033



RVS spiegels

Vandaalbestendige RVS spiegel met afgeronde hoeken. Praktisch niet krasbaar en kan niet breken, dus ideaal voor de kritische industrie. (RVS 304 mirror 8 finish).

RVS spiegel 400 x 300 mm
RVS spiegel 500 x 400 mm
RVS spiegel 600 x 500 mm
RVS spiegel 1000 x 415 mm
RVS spiegel 1500 x 415 mm

02.05.20.001

02.05.20.002

02.05.20.003

02.05.20.010

02.05.20.015

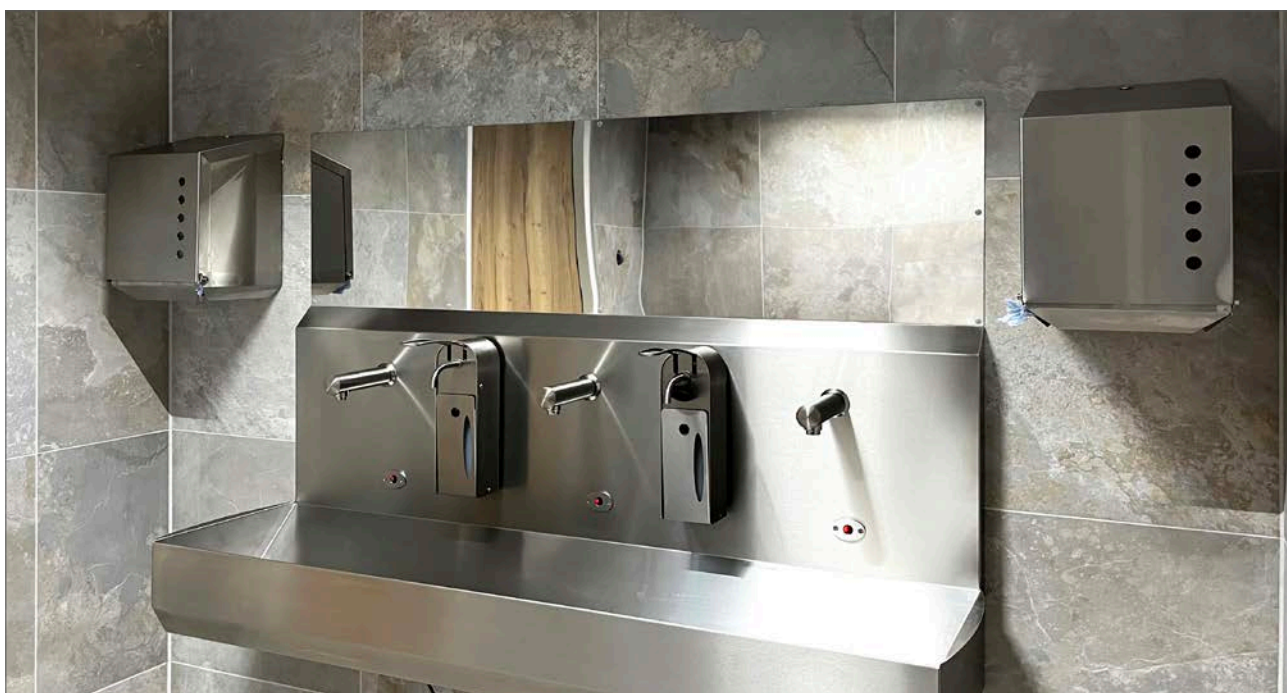

HANDWASBAKKEN EN TOEBEHOREN



Toiletrolhouder

RVS behandeld met anti-fingerprint coating. Geschikt voor 1 WC-rol.

Afmetingen B x D x H 130 x 117 x 155 mm

Toiletrolhouder

02.05.30.100



Reserve toiletrolhouder

RVS behandeld met anti-fingerprint coating. Geschikt voor 5 WC-rollen.

Afmetingen B x D x H 140 x 140 x 520 mm

Reserve toiletrolhouder

02.05.30.102



Toiletborstelhouder gesloten

RVS behandeld met anti-fingerprint coating. Inclusief zwarte borstel met uitneembare opvangschaal. De kunststof opvangschaal is vervangbaar.

Afmetingen B x D x H 118 x 138 x 242 mm

Toiletborstelhouder gesloten

02.05.30.001



Toiletborstelhouder open

RVS behandeld met anti-fingerprint coating. Inclusief zwarte borstel met uitneembare opvangschaal. De kunststof opvangschaal is vervangbaar.

Afmetingen B x D x H 118 x 138 x 242 mm

Toiletborstelhouder open

02.05.30.002



Hygiënezakjes dispenser voor damesverband

RVS behandeld met anti-fingerprint coating. Door de open bovenkant kunnen de zakjes op een snelle manier in de houder gezet worden en zijn ze eenvoudig uitneembaar.

Afmetingen B x D x H 154 x 170 x 25 mm

Hygiënezakjes dispenser

02.05.30.131



Hygiënebak voor damesverband met zakjeshouder

RVS behandeld met anti-fingerprint coating. Voor het ontdoen van damesverband. De hygiënebak is daarnaast voorzien van een gemonteerde zakjeshouder.

Afmetingen B x D x H 217 x 141 x 348 mm

Hygiënebak 7 liter met zakjeshouder

02.05.30.004



Hygiënebak voor damesverband

RVS behandeld met anti-fingerprint coating. Voorzien van zelfsluitend deksel. In 2 groottes verkrijgbaar.

Hygiënebak 10 liter 278 x 125 x 424 mm

Hygiënebak 18 liter 278 x 183 x 507 mm

02.05.30.005

02.05.30.006





GARDEROBE INRICHTING



GARDEROBE INRICHTING

RVS garderobekasten

Hygiënische constructie, glad geborsteld oppervlak met een schuine kap aan de bovenzijde. De garderobekasten zijn in diverse uitvoeringen beschikbaar. Materiaal RVS 304.



RVS garderobekast RGF1

Deze RVS kast is voorzien van 1 verticale deur en is leverbaar in 1 t/m 4 compartimenten per kast. Elk compartiment is voorzien van een legbord en een kledinghaak. De kast heeft 4 kunststof stelpoten. Levering inclusief cilinderslot. Optioneel verkrijgbaar met een slot geschikt voor voorhangsloten.

- 4 stuks stelpoten
- Keuze uit cilinderslot of voorhangslot
- In 4 uitvoeringen verkrijgbaar

RGF1-1 (1 deur) 325 x 400 x 1800/2000 mm
RGF1-2 (2 deuren) 615 x 400 x 1800/2000 mm
RGF1-3 (3 deuren) 910 x 400 x 1800/2000 mm
RGF1-4 (4 deuren) 1200 x 400 x 1800/2000 mm

03.01.01.101

03.01.01.102

03.01.01.103

03.01.01.104

RVS garderobekast RGF2

Deze RVS kast is voorzien van 2 verticale deuren en is leverbaar in 2 t/m 10 compartimenten per kast. Elk compartiment is voorzien van een kledinghaak. De kast heeft 4 kunststof stelpoten. Levering inclusief cilinderslot. Optioneel verkrijgbaar met een slot geschikt voor voorhangsloten.

- 4 stuks stelpoten
- Keuze uit cilinderslot of voorhangslot
- In 5 uitvoeringen verkrijgbaar



RGF2-2 (2 deuren) 325 x 400 x 1800/2000 mm
RGF2-4 (4 deuren) 615 x 400 x 1800/2000 mm
RGF2-6 (6 deuren) 910 x 400 x 1800/2000 mm
RGF2-8 (8 deuren) 1200 x 400 x 1800/2000 mm
RGF2-10 (10 deuren) 1200 x 400 x 1800/2000 mm

03.01.01.111

03.01.01.112

03.01.01.113

03.01.01.114

03.01.01.115



GARDEROBE INRICHTING

RVS garderobekast RGF3

Deze kast is voorzien van 3 verticale deuren en is leverbaar in 3 t/m 12 compartimenten per kast. De kast heeft 4 kunststof stelpoten. Levering inclusief cilinderslot. Optioneel verkrijgbaar met een slot geschikt voor voorhangsloten.

- 4 stuks stelpoten
- Keuze uit cilinderslot of voorhangslot
- In 4 uitvoeringen verkrijgbaar



RGF3-3 (3 deuren) 325 x 400 x 1800/2000 mm

RGF3-6 (6 deuren) 615 x 400 x 1800/2000 mm

RGF3-9 (9 deuren) 910 x 400 x 1800/2000 mm

RGF3-12 (12 deuren) 1200 x 400 x 1800/2000 mm

03.01.01.116

03.01.01.117

03.01.01.118

03.01.01.119

RVS garderobekast RGF4

Deze kast is voorzien van 4 verticale deuren en is leverbaar in 4 t/m 16 compartimenten per kast. De kast heeft 4 kunststof stelpoten. Levering inclusief cilinderslot. Optioneel verkrijgbaar met een slot geschikt voor voorhangsloten.

- 4 stuks stelpoten
- Keuze uit cilinderslot of voorhangslot
- In 4 uitvoeringen verkrijgbaar



RGF4-4 (4 deuren) 325 x 400 x 1800/2000 mm

RGF4-8 (8 deuren) 615 x 400 x 1800/2000 mm

RGF4-12 (12 deuren) 910 x 400 x 1800/2000 mm

RGF4-16 (16 deuren) 1200 x 400 x 1800/2000 mm

03.01.01.121

03.01.01.122

03.01.01.123

03.01.01.124

RVS garderobekast RGFS 1-4

Deze kast is voorzien van 1 verticale deur en is leverbaar in 1 t/m 4 compartimenten per kast. Ieder compartiment heeft een 'schoon-vuil' verdeling. De kast heeft 4 kunststof stelpoten. Levering inclusief cilinderslot. Optioneel verkrijgbaar met een slot geschikt voor voorhangsloten.



- 4 stuks stelpoten
- Keuze uit cilinderslot of voorhangslot
- In 4 uitvoeringen verkrijgbaar

RGFS-1 (1 deur) 325 x 400 x 1800/2000 mm
 RGFS-2 (2 deuren) 610 x 400 x 1800/2000 mm
 RGFS-3 (3 deuren) 910 x 400 x 1800/2000 mm
 RGFS-4 (4 deuren) 1200 x 400 x 1800/2000 mm

03.01.01.131

03.01.01.132

03.01.01.133

03.01.01.134

RVS garderobekast RGFS 5-7

De kast is voorzien van 1 verticale deur en is leverbaar in 1 t/m 3 compartimenten per kast. Ieder compartiment heeft een 'schoon-vuil' verdeling. De kast heeft 4 kunststof stelpoten. Levering inclusief cilinderslot. Optioneel verkrijgbaar met een slot geschikt voor voorhangsloten.



Bredere compartimenten dan de RGFS 1-4.

- 4 stuks stelpoten
- Keuze uit cilinderslot of voorhangslot
- In 3 uitvoeringen verkrijgbaar

RGFS-5 (1 deuren) 500 x 400 x 1800/2000 mm
 RGFS-6 (2 deuren) 950 x 400 x 1800/2000 mm
 RGFS-7 (3 deuren) 1200 x 400 x 1800/2000 mm

03.01.01.151

03.01.01.152

03.01.01.153

GARDEROBE INRICHTING

RVS schoenenkast RSK zonder deuren

Een open en overzichtelijke RVS vakkenkast ideaal voor schoeisel. Hygiënische constructie met schuine kap aan bovenzijde.

- 4 stuks stelpoten
- 8 verticale vakken
- Vakgrootte ca. 240 x 225 mm
- In 4 uitvoeringen verkrijgbaar



Schoenenkast RSK 8 vakken 320 x 400 x 1950/2160 mm

Schoenenkast RSK 16 vakken 615 x 400 x 1950/2160 mm

Schoenenkast RSK 24 vakken 910 x 400 x 1950/2160 mm

Schoenenkast RSK 32 vakken 1200 x 400 x 1950/2160 mm

03.10.01.340

03.10.01.341

03.10.01.342

03.10.01.343





RVS schoenen-/kledingkast RVC zonder deuren

Een open en overzichtelijke RVS vakkenkast ideaal voor schoeisel en kleding. Hygiënische constructie met schuine kap aan bovenzijde. De vakgroottes zijn niet evenredig verdeeld. Per schoenvak heeft u beschikking over een 'vuil en schoon' kledingvak.

- 4 stuks stelpoten
- 6 verticale vakken
- Vakgrootte ca. 300 x 300 mm en 300 x 195 mm
- In 4 uitvoeringen verkrijgbaar



- Schoenenkast RVC 6 vakken 320 x 400 x 1950/2160 mm
- Schoenenkast RVC 12 vakken 610 x 400 x 1950/2160 mm
- Schoenenkast RVC 18 vakken 910 x 400 x 1950/2160 mm
- Schoenenkast RVC 24 vakken 1200 x 400 x 1950/2160 mm

03.10.01.308

03.10.01.309

03.10.01.310

03.10.01.311

GARDEROBE INRICHTING

RVS vakkenkast met deuren RVD10

Hygiënische constructie met schuine kap aan de bovenzijde. Voor het opbergen van allerlei zaken. Kan ook gebruikt worden als schoenenkast. De vakken zijn individueel afsluitbaar, voorzien van cilinderslot met 2 sleutels.

- 4 stuks stelpoten
- In 3 uitvoeringen verkrijgbaar
- 10 verticale vakken
- Vakgrootte ca. 180 x 240 mm



Vakkenkast RVD 10 vakken 320 x 400 x 1950/2160 mm

03.10.01.351

Vakkenkast RVD 20 vakken 615 x 400 x 1950/2160 mm

03.10.01.352

Vakkenkast RVD 30 vakken 910 x 400 x 1950/2160 mm

03.10.01.353

RVS laarzenkast

Hygiënische constructie met schuine kap aan bovenzijde. Deze kast is de standaard legbordenkast waarbij de legborden zijn vervangen door laarzenrekken. Levering inclusief cilinderslot. Optioneel verkrijgbaar met een slot geschikt voor voorhangsloten.

- 4 stuks stelpoten
- Keuze uit cilinderslot of voorhangslot
- In 3 uitvoeringen verkrijgbaar
- Uit te breiden met meerdere laarzenrekken



Laarzenkast 6 paar 500 x 500 x 1800/2160 mm

03.10.01.405

Laarzenkast 12 paar 950 x 500 x 1800/2160 mm

03.10.01.409

Laarzenkast 16 paar 1200 x 500 x 1800/2160 mm

03.10.01.412

RVS vuilgoed inworpkast

Hygiënische constructie met schuine kap aan bovenzijde. Voorzien van roedes met haken voor het ophangen van een vuilgoedzak. Afsluitbaar middels T-sluiting met cilinderslot.



- 4 stuks stelpoten
- Inworpklep
- 2 roedes met haken voor vuilgoedzak
- Levering exclusief vuilgoedzak

Vuilgoed inworpkast 500 x 500 x 1800/2160 mm

03.10.01.317

RVS vakkenkast RCK met centraaldeursysteem

Hygiënische constructie met schuine kap aan bovenzijde. Vakken zijn individueel door personeel te openen. Middels de centraaldeur kan alle kleding er in één keer worden ingelegd of geruild. Afsluiting middels cilindersloten en 1 centraal slot.



- 4 stuks stelpoten
- In 5 uitvoeringen verkrijgbaar

Centraaldeurkast 4 vakken 400 x 400 x 1800/2160 mm

03.10.01.312

Centraaldeurkast 6 vakken 400 x 400 x 1800/2160 mm

03.10.01.313

Centraaldeurkast 8 vakken 400 x 400 x 1800/2160 mm

03.10.01.314

Centraaldeurkast 10 vakken 400 x 400 x 1800/2160 mm

03.10.01.315

Centraaldeurkast 12 vakken 400 x 400 x 1800/2160 mm

03.10.01.316

GARDEROBE INRICHTING

Volkern garderobekasten en douche-/toiletcabines

De Bosgraaf volkern kunststof garderobekasten zijn mooi, praktisch, veilig en uiterst duurzaam. Op het gebied van design en uitvoering kan Bosgraaf u diverse oplossingen bieden. Alles gericht op maximale hygiëne.

- De kastblokken worden op maat en voorgesneden afgeleverd
- Minimale montagetijd
- Er is een aantal standaardkleuren en afwerkingen, maar daarbuiten zijn vele wensen mogelijk
- Speciale aanpassingen zoals ventilatiesleuven of mechanische afzuiging worden regelmatig toegepast
- Kies uit schuine of rechte kappen of doorlopende frontpanelen tot het plafond (tegen vuil of om te verhinderen dat ongewenste ruimtes ontstaan)
- Volkern kunststof garderobekasten zijn gemaakt voor intensief gebruik in veeleisende ruimtes
- De kasten zijn bestand tegen vocht en zijn ongevoelig voor alle huishoudchemicaliën, oplosmiddelen en zijn kleurecht en slag- en krasvast
- De garderobekasten zijn uiterst solide, hebben terugliggende geïntegreerde deuren en zijn daarom vandalismebestendig, inbraakwerend en hygiënisch
- Het harde melaminehars is bestand tegen smeulend vuur, bijvoorbeeld van sigaretten. Bij brand of explosies is de rookontwikkeling zeer matig en zullen de elementen niet smelten of druppelen

De navolgende pagina's volkern garderobekasten zijn slechts een greep uit de vele mogelijkheden, het assortiment is uitgebreider dan deze weergave. Zo kan de garderobe uitgebreid worden met zitbanken, kledinghaken en eindeloze mogelijkheden in opstellingen, kasttypen en type sloten.



Kastindelingen

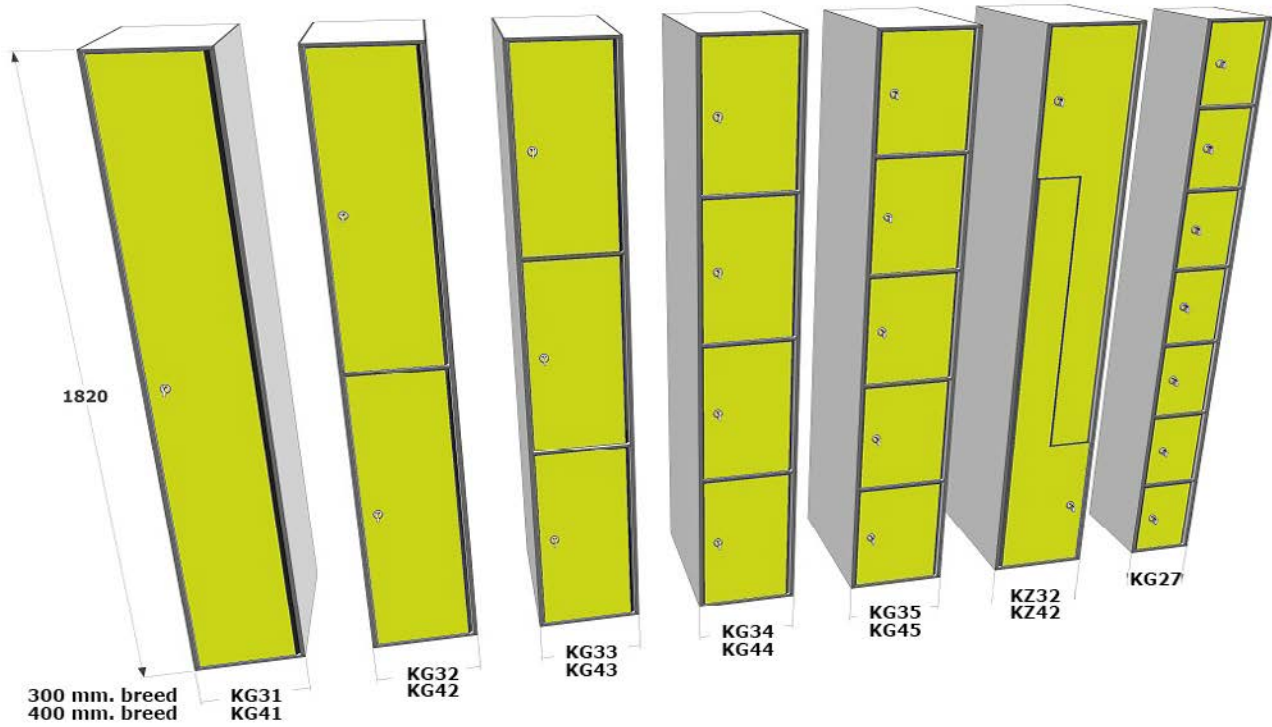

GARDEROBE INRICHTING

Volkern garderobekasten/lockers (kunststof, HPL)

Onderstaande kasttypen kunnen los besteld worden, echter worden ze vaak in een compleet project aangeboden en ingemeten. Als u uw wensen doorgeeft en een tekening van de ruimte dan kunnen wij u de complete garderobe aanbieden. Naast onderstaande basisvarianten zijn er veel maatwerkmogelijkheden. Het assortiment is uit te breiden met bijpassende zitbanken, kledinghaken etc.



Volkern garderobekast/locker KG31/KG41

De kast is voorzien van 1 verticale deur en is leverbaar in meerdere kasten per blok. Standaard met legbord en roede met kledinghaken.

- Leverbaar in diverse kleuren
- Leverbaar met diverse sloten (standaard met cilinderslot)
- Ventilatiesleuven optioneel
- Leverbaar met of zonder schuine kap of plafondkappen

KG31 volkern garderobekast B = 300 mm

03.01.03.301

KG41 volkern garderobekast B = 400 mm

03.01.03.401



Volkern garderobekast/locker KG32/KG42

De kast is voorzien van 2 verticale deuren en is leverbaar in meerdere kasten per blok. Standaard met legbord en roede met kledinghaken.

- Leverbaar in diverse kleuren
- Leverbaar met diverse sloten (standaard met cilinderslot)
- Ventilatiesleuven optioneel
- Leverbaar met of zonder schuine kap of plafondkappen

KG32 volkern garderobekast B = 300 mm

03.01.03.311

KG42 volkern garderobekast B = 400 mm

03.01.03.411



Volkern garderobekast/locker KG33/KG43

De kast is voorzien van 3 verticale deuren en is leverbaar in meerdere kasten per blok.

- Leverbaar in diverse kleuren
- Leverbaar met diverse sloten (standaard met cilinderslot)
- Ventilatiesleuven optioneel
- Leverbaar met of zonder schuine kap of plafondkappen

KG33 volkern garderobekast B = 300 mm

03.01.03.321

KG43 volkern garderobekast B = 400 mm

03.01.03.421



GARDEROBE INRICHTING

Volkern garderobekasten/lockers (kunststof, HPL)

De lockers zijn op meerdere manieren in te delen, uitgevoerd met diverse afsluitmogelijkheden, mechanisch of elektronisch. Vraag ons team voor meer informatie of de laatste ontwikkelingen op gebied van garderobe inrichtingen.



Volkern garderobekast/locker KG34/KG44

De kast is voorzien van 4 verticale deuren en is leverbaar in meerdere kasten per blok.

- Leverbaar in diverse kleuren
- Leverbaar met diverse sloten (standaard cilinderslot)
- Ventilatiesleuven optioneel
- Leverbaar met of zonder schuine kap of plafondkappen

KG34 volkern garderobekast B = 300 mm

03.01.03.331

KG44 volkern garderobekast B = 400 mm

03.01.03.431



Volkern garderobekast/locker KG35/KG45

De kast is voorzien van 5 verticale deuren en is leverbaar in meerdere kasten per blok.

- Leverbaar in diverse kleuren
- Leverbaar met diverse sloten (standaard cilinderslot)
- Ventilatiesleuven optioneel
- Leverbaar met of zonder schuine kap of plafondkappen

KG35 volkern garderobekast B = 300 mm

03.01.03.341

KG45 volkern garderobekast B = 400 mm

03.01.03.441



Volkern garderobekast/locker KZ32/KZ42

De kast is voorzien van 2 verticale Z-deuren en is leverbaar in meerdere kasten per blok. Standaard met legbord en roede met kledinghaken.

- Leverbaar in diverse kleuren
- Leverbaar met diverse sloten (standaard cilinderslot)
- Ventilatiesleuven optioneel
- Leverbaar met of zonder schuine kap of plafondkappen

KZ32 volkern garderobekast B = 300 mm

03.01.03.501

KZ42 volkern garderobekast B = 400 mm

03.01.03.521



GARDEROBE INRICHTING

Volkern douche- of toiletcabines (kunststof, HPL)

Onderstaande douche- of toiletcabines kunnen los besteld worden, echter worden ze vaak in een project ingemeten. Als u uw wensen doorgeeft en een tekening van de ruimte dan kunnen wij u de complete inrichting aanbieden. Naast onderstaande basisvarianten zijn er veel maatwerkmogelijkheden.



Essence Line douche- of toiletcabine

De Essence Line is een cabineconcept met een scharnier die volledig veilig is. Het is onmogelijk om vingers tussen scharnier en deur te krijgen. De onderhoudsvrije translerende schanieren kunnen 180° draaien. De wanden en deuren worden op poten geplaatst en gekoppeld met een koppelprofiel

- Leverbaar in diverse kleuren
- Koppelprofiel tot 150 kg belastbaar
- Stijlvolle, moderne vormgeving

Douchecabine Essence Line

03.05.01.100



Comby Line douche- of toiletcabine

Een fraai vlak front, zeer robuust en toch verfijnd; kernwaarden die van toepassing zijn op de Comby Line cabines. Zoals de naam al zegt is de opbouw van de Comby Line cabine een combinatie van compact HPL deuren en tussenwanden van 13 mm en sandwich kopwanden van 30 mm. Hierdoor is een mogelijkheid ontstaan om met een vlak front diverse varianten sanitaire cabines te bouwen.

De Comby Line wordt veelal toegepast als er vraag is naar een vrijhangende constructie of als een vlak front gewenst is.

Douchecabine Comby Line

03.05.01.200



Volkern/kunststof schaamschot

Bij elke toiletinrichting kunnen schaamschotten in de kleur van het project geleverd worden.

Meer toiletaccessoires op aanvraag.

- Leverbaar in diverse kleuren
- Leverbaar in diverse vormen
- 12 mm compact kunststof (volkern)

Volkern/kunststof schaamschot

03.05.01.399



GARDEROBE INRICHTING

Opties voor volkern garderobe kasten



Digipass lock ZP100N-01 mifare

De Mifare Classic Desfire CSN slot is een van de meest universeel toe te passen sloten. Het slot functioneert met aanraaksensoren en RF kaarten en heeft een ingebouwde tijd- en datacollectiemogelijkheid. Werkt op 4 x AA batterijen. Met master keycard te ontgrendelen.

Digipass lock ZP100N-01 mifare

03.01.88.251



Digipass lock PT300KR

Het PT300KR pincode slot is zeer universeel toe te passen. Het slot functioneert zowel met kaart als met pincode en heeft een ingebouwde tijd- en datacollectiemogelijkheid. Werkt op 4 x AA batterijen. Met master keycard te ontgrendelen.

Digipass lock PT300KR

03.01.88.252



Ronis pincodeslot

De gebruiker heeft een eenvoudige 4-cijferige code nodig om de locker te openen en te sluiten. Bij het vergeten van een code kan de locatiebeheerder altijd de 6-cijferige Technicuscode of de 8-cijferige Mastercode gebruiken om het slot te openen. Werkt op 2 x AA batterijen.

Ronis pincodeslot

03.01.88.253



Sloten met Mifare elektronische display

Beheer de sloten van uw kasten met een centrale display. Geen sleutels meer nodig. Alle sloten worden verbonden met dit systeem dat centraal te beheren is. Optimaal gebruik van uw lockersysteem.

Mifare elektronische display

03.01.88.259



Diverse opties en accessoires

Een kleine greep uit de diverse mogelijkheden.

Schuine kappen

03.01.88.305

Kappen tot aan plafond

03.01.88.307

Ventilatiesleuven

03.01.88.311

Extra legborden, andere indelingen

03.01.88.312

RVS onderstel (ook gemoffeld RVS)

03.01.88.316

Volkern garderobe kleurencollectie

Op de kleuren gemarkeerd met een * is een toeslag van toepassing. Bij donkere kleuren is dit vanwege de tijdelijke beschermingsfolie. Deze kleuren zijn gevoeliger voor krassen en vingerafdrukken. Bij de houtlook kleuren is dit vanwege de nerfrichting/structuur van de plaat.

Lichte kleuren geven een optimaal gevoel van ruimte, zijn minder krasgevoelig en vertonen minder vingerafdrukken.

Kleuren zijn indicatief en kunnen enigszins afwijken van de werkelijkheid. Bij twijfel kunt u een kleurstaal bij ons opvragen.



GARDEROBE INRICHTING



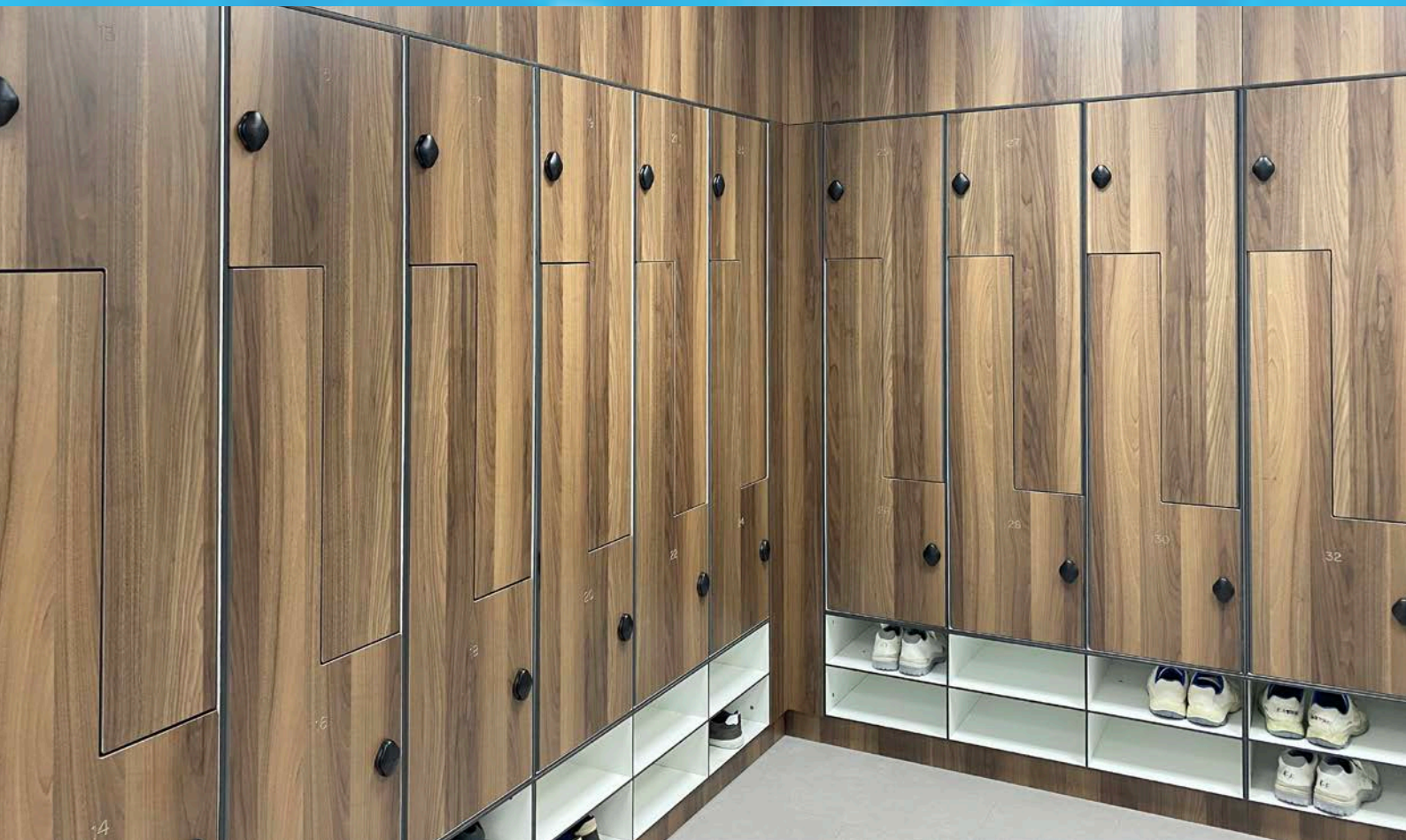

GARDEROBE INRICHTING

Stalen lockers en kastsystemen

Voor het veilig opbergen van persoonlijke spullen en werkkleding hebben wij een groot assortiment aan lockers en kastsystemen in staal. Deze kastsystemen voldoen aan de gestelde normen en aan alle hygiëne- en veiligheidseisen. Standaard uitgevoerd in koudgewalst meubelstaal, en voorzien van robuuste epoxycoating. De lockers en kasten zijn leverbaar in verschillende kleuren en uitvoeringen en kunnen naar wens worden aangepast. Naast de kasten is een ruim assortiment zitbanken, kledinghaken en overige accessoires beschikbaar.

De nakomende weergave is slechts een greep uit de mogelijkheden in staal gelakte garderobe kasten. Op verzoek adviseren wij u over de uitgebreide mogelijkheden. Er is een ruime keuze aan sloten, kasttypen met of zonder deuren, onderstellen etc. De kasten worden in losse blokken aangeleverd die eenvoudig aan elkaar gekoppeld kunnen worden.

Standaard worden bij uw nieuwe kasten 2 sleutels geleverd, en 1 moedersleutel voor de hele serie. Als uw personeelslid 1 sleutel kwijtraakt, heeft u er nog 1 over. Als u die nummers noteert kunnen wij deze nieuwe sleutel vrij snel naleveren. Als u een slot gaat vervangen dient u het moedersleutelnummer op te geven zodat dit nieuwe slot binnen deze serie past. Een nummer van ieder andere sleutel voldoet ook.

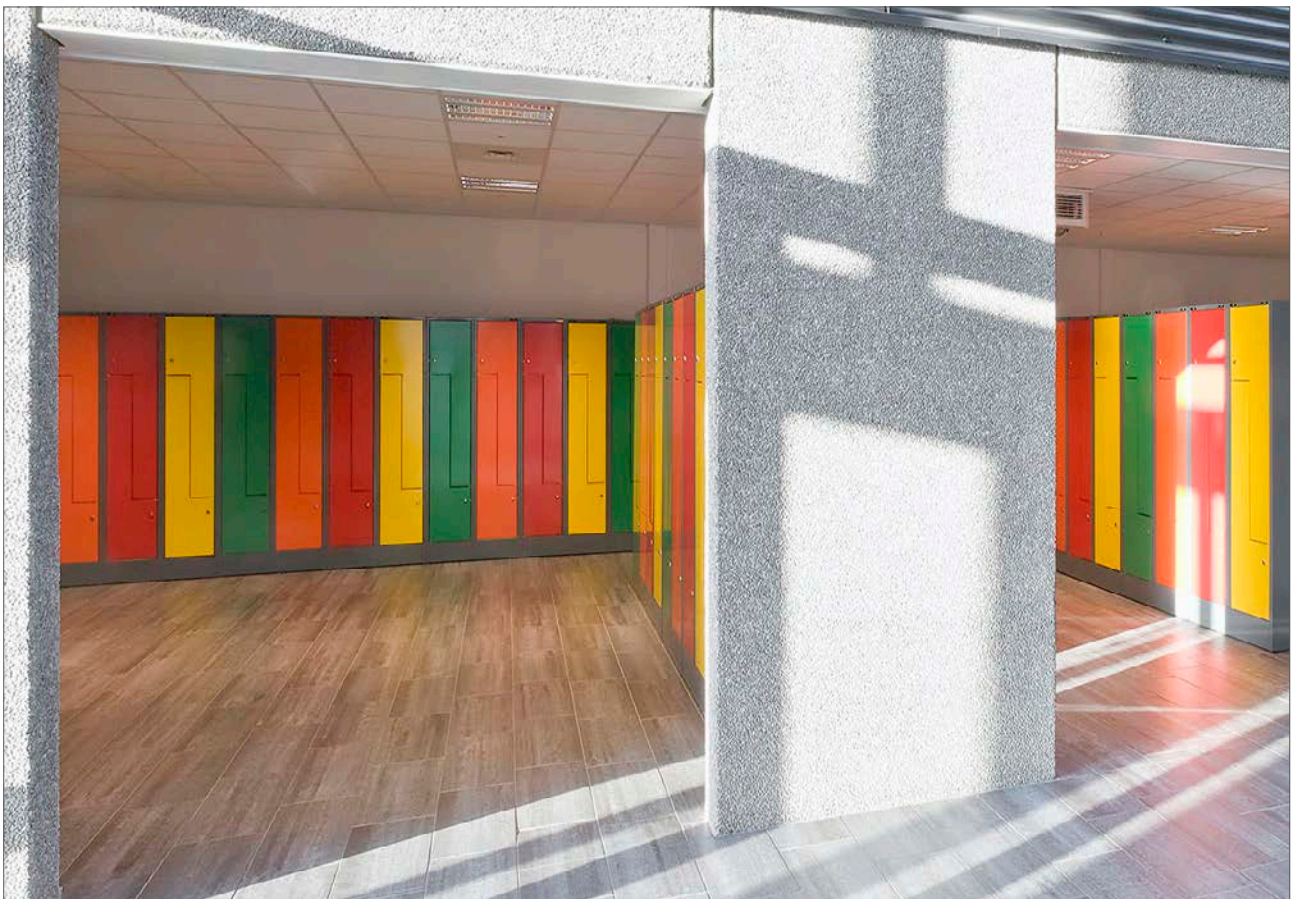

Stalen garderobekast SG31 - 300 mm breed

Deze kast is voorzien van 1 verticale deur en is leverbaar in 1 t/m 3 compartimenten per kast. De kast staat op een sokkel met Nylon vloerdopjes. De deuren zijn aan de binnenzijde voorzien van een versterkingsrib, hebben opgelaste scharnieren, een ingeperste naamkaarthouder en zijn voorzien van ventilatiesleuven. Het compartiment is voorzien van een hangroede met 2 kledinghaken. Op 300 mm van de bovenzijde zit een legbord.

- Leverbaar in diverse kleuren
- Leverbaar met diverse sloten (standaard met cilinderslot)
- Moedersleutelsysteem
- Leverbaar met of zonder schuin dak



SG31-1 (1 deur, vlak dak) 300 x 500 x 1850 mm

03.01.04.001

SG31-2 (2 deuren, vlak dak) 600 x 500 x 1850 mm

03.01.04.002

SG31-3 (3 deuren, vlak dak) 900 x 500 x 1850 mm

03.01.04.003

SG31-1SD (1 deur, schuin dak) 300 x 500 x 2000 mm

03.01.04.004

SG31-2SD (2 deuren, schuin dak) 600 x 500 x 2000 mm

03.01.04.005

SG31-3SD (3 deuren, schuin dak) 900 x 500 x 2000 mm

03.01.04.006



GARDEROBE INRICHTING

Stalen garderobekast SG32 - 300 mm breed

Deze kast is voorzien van 2 verticale deuren en is leverbaar in 2 t/m 6 compartimenten per kast. De kast staat op een sokkel met Nylon vloerdopjes. De deuren zijn aan de binnenzijde voorzien van een versterkingsrib, hebben opgelaste scharnieren, een ingeperste naamkaarhouder en zijn voorzien van ventilatiesleuven. Het compartiment is voorzien van een hangroede met 2 kledinghaken. Compartimenthoogte is 850 mm.

- Leverbaar in diverse kleuren
- Leverbaar met diverse sloten (standaard met cilinderslot)
- Moedersleutelsysteem
- Leverbaar met of zonder schuin dak



SG32-1 (2 deuren, vlak dak) 300 x 500 x 1850 mm

03.01.04.007

SG32-2 (4 deuren, vlak dak) 600 x 500 x 1850 mm

03.01.04.008

SG32-3 (6 deuren, vlak dak) 900 x 500 x 1850 mm

03.01.04.009

SG32-1SD (2 deuren, schuin dak) 300 x 500 x 2000 mm

03.01.04.010

SG32-2SD (4 deuren, schuin dak) 600 x 500 x 2000 mm

03.01.04.011

SG32-3SD (6 deuren, schuin dak) 900 x 500 x 2000 mm

03.01.04.012

Stalen garderobekast SG41 - 400 mm breed

Deze kast is voorzien van 1 verticale deur en is leverbaar in 1 t/m 2 compartimenten per kast. De kast staat op een sokkel met Nylon vloerdopjes. De deuren zijn aan de binnenzijde voorzien van een versterkingsrib, hebben opgelaste scharnieren, een ingeperste naamkaarhouder en zijn voorzien van ventilatiesleuven. Het compartiment is voorzien van een hangroede met 2 kledinghaken. Compartimenthoogte is 850 mm. Op 300 mm van de bovenzijde zit een legbord.

- Leverbaar in diverse kleuren
- Leverbaar met diverse sloten (standaard met cilinderslot)
- Moedersleutelsysteem
- Leverbaar met of zonder schuin dak

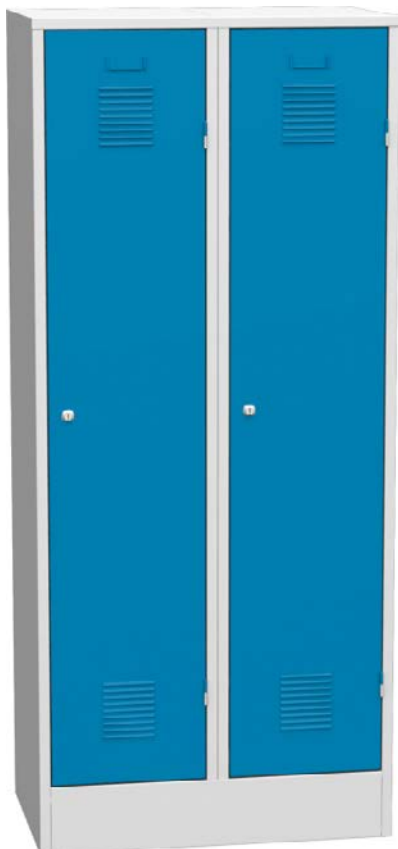

SG41-1 (1 deur, vlak dak) 400 x 500 x 1850 mm

03.01.04.030

SG41-2 (2 deuren, vlak dak) 800 x 500 x 1850 mm

03.01.04.031

SG41-1SD (1 deur, schuin dak) 400 x 500 x 2000 mm

03.01.04.032

SG41-2SD (2 deuren, schuin dak) 800 x 500 x 2000 mm

03.01.04.033

Stalen garderobekast SG42 - 400 mm breed

Deze kast is voorzien van 2 verticale deuren en is leverbaar in 2 t/m 4 compartimenten per kast. De kast staat op een sokkel met Nylon vloerdopjes. De deuren zijn aan de binnenzijde voorzien van een versterkingsrib, hebben opgelaste scharnieren, een ingeperste naamkaarhouder en zijn voorzien van ventilatiesleuven. Het compartiment is voorzien van een hangroede met 2 kledinghaken. Compartimenthoogte is 850 mm.

- Leverbaar in diverse kleuren
- Leverbaar met diverse sloten (standaard met cilinderslot)
- Moedersleutelsysteem
- Leverbaar met of zonder schuin dak



SG42-1 (2 deuren, vlak dak) 400 x 500 x 1850 mm

03.01.04.034

SG42-2 (4 deuren, vlak dak) 800 x 500 x 1850 mm

03.01.04.035

SG42-1SD (2 deuren, schuin dak) 400 x 500 x 2000 mm

03.01.04.036

SG42-2SD (4 deuren, schuin dak) 800 x 500 x 2000 mm

03.01.04.037

Stalen garderobekast SZ32 - 300 mm breed

Deze kast is voorzien van 2 verticale deuren en is leverbaar in 2 t/m 6 compartimenten per kast. De kast staat op een sokkel met Nylon vloerdopjes. De deuren zijn aan de binnenzijde voorzien van een versterkingsrib en zijn onzichtbaar scharnierend. Voorzien van een hangroede met 2 kledinghaken. Hoogte per vak 1300/400 mm.

- Leverbaar in diverse kleuren
- Leverbaar met diverse sloten (standaard met cilinderslot)
- Moedersleutelsysteem
- Leverbaar met of zonder schuin dak

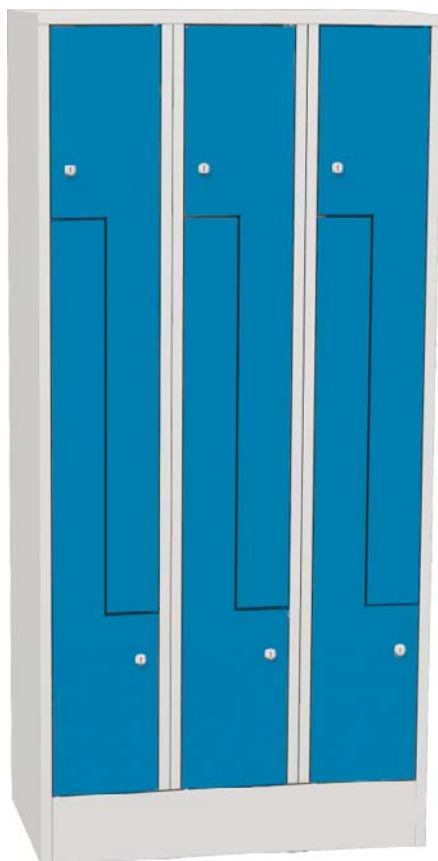

SZ32-1 (2 deuren, vlak dak) 300 x 500 x 1850 mm

03.01.04.040

SZ32-2 (4 deuren, vlak dak) 600 x 500 x 1850 mm

03.01.04.041

SZ32-3 (6 deuren, vlak dak) 900 x 500 x 1850 mm

03.01.04.042

SZ32-1SD (2 deuren, schuin dak) 300 x 500 x 2000 mm

03.01.04.043

SZ32-2SD (4 deuren, schuin dak) 600 x 500 x 2000 mm

03.01.04.044

SZ32-3SD (6 deuren, schuin dak) 900 x 500 x 2000 mm

03.01.04.045

GARDEROBE INRICHTING

Stalen garderobekast SZ42 - 400 mm breed

Deze kast is voorzien van 2 verticale deur en is leverbaar in 2 t/m 4 kasten compartimenten per kast. De kast staat op een sokkel met Nylon vloerdopjes. De deuren zijn aan de binnenzijde voorzien van een versterkingsrib en zijn onzichtbaar scharnierend. Voorzien van een hangroede met 2 kledinghaken. Hoogte per vak 1300/ 400 mm.

- Leverbaar in diverse kleuren
- Leverbaar met diverse sloten (standaard met cilinderslot)
- Moedersleutelsysteem
- Leverbaar met of zonder schuin dak

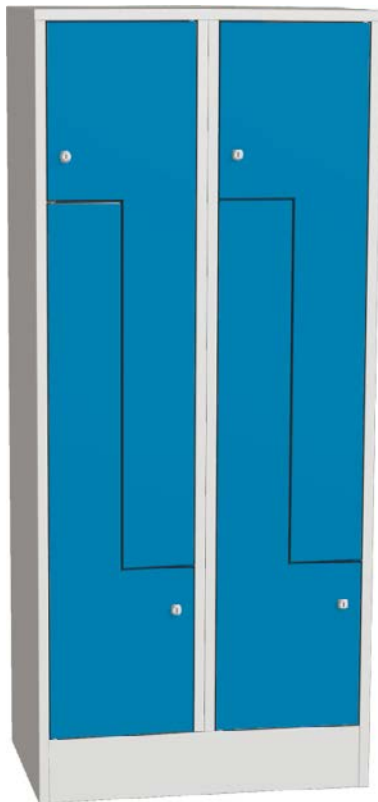

SZ42-1 (2 deuren, vlak dak) 400 x 500 x 1850 mm
SZ42-2 (4 deuren, vlak dak) 800 x 500 x 1850 mm

03.01.04.046

03.01.04.047

SZ42-1SD (2 deuren, schuin dak) 400 x 500 x 2000 mm
SZ42-2SD (4 deuren, schuin dak) 800 x 500 x 2000 mm

03.01.04.048

03.01.04.049

Stalen vakkenkast/lockers SV33 - 300 mm breed

Deze kast is voorzien van 3 verticale deuren en is leverbaar in 3 t/m 9 compartimenten per kast. In deze vakkenkasten weet u zeker dat alle spullen veilig zijn opgeborgen. De kast staat op een sokkel met Nylon vloerdopjes. De deuren zijn aan de binnenzijde voorzien van een versterkingsrib en de deur is onzichtbaar scharnierend. De deur heeft een ingeperste naamkaarhouder.

- Leverbaar in diverse kleuren
- Leverbaar met diverse sloten (standaard met cilinderslot)
- Moedersleutelsysteem
- Leverbaar met of zonder schuin dak



SV33-1 (3 deuren, vlak dak) 300 x 500 x 1850 mm
SV33-2 (6 deuren, vlak dak) 600 x 500 x 1850 mm
SV33-3 (9 deuren, vlak dak) 900 x 500 x 1850 mm

03.10.04.001

03.10.04.002

03.10.04.003

SV33-1SD (3 deuren, schuin dak) 300 x 500 x 2000 mm
SV33-2SD (6 deuren, schuin dak) 600 x 500 x 2000 mm
SV33-3SD (9 deuren, schuin dak) 900 x 500 x 2000 mm

03.10.04.004

03.10.04.005

03.10.04.006

Stalen vakkenkast/lockers SV34 - 300 mm breed

Deze kast is voorzien van 4 verticale deuren en is leverbaar in 4 t/m 12 compartimenten per kast. In deze vakkenkasten weet u zeker dat alle spullen veilig zijn opgeborgen. De kast staat op een sokkel met Nylon vloerdopjes. De deuren zijn aan de binnenzijde voorzien van een versterkingsrib en de deuren zijn onzichtbaar scharnierend. Elke deur heeft een ingeperste naamkaarhouder.



- Leverbaar in diverse kleuren
- Leverbaar met diverse sloten (standaard met cilinderslot)
- Moedersleutelsysteem
- Leverbaar met of zonder schuin dak

SV34-1 (4 deur, vlak dak) 300 x 500 x 1850 mm

03.10.04.007

SV34-2 (8 deuren, vlak dak) 600 x 500 x 1850 mm

03.10.04.008

SV34-3 (12 deuren, vlak dak) 900 x 500 x 1850 mm

03.10.04.009

SV34-1SD (4 deuren, schuin dak) 300 x 500 x 2000 mm

03.10.04.010

SV34-2SD (8 deuren, schuin dak) 600 x 500 x 2000 mm

03.10.04.011

SV34-3SD (12 deuren, schuin dak) 900 x 500 x 2000 mm

03.10.04.012

Stalen vakkenkast/lockers SV35 - 300 mm breed

Deze kast is voorzien van 5 verticale deuren en is leverbaar in 5 t/m 15 compartimenten per kast. In deze vakkenkasten weet u zeker dat alle spullen veilig zijn opgeborgen. De kast staat op een sokkel met Nylon vloerdopjes. De deuren zijn aan de binnenzijde voorzien van een versterkingsrib en de deuren zijn onzichtbaar scharnierend. Elke deur heeft een ingeperste naamkaarhouder.



- Leverbaar in diverse kleuren
- Leverbaar met diverse sloten (standaard met cilinderslot)
- Moedersleutelsysteem
- Leverbaar met of zonder schuin dak

SV35-1 (5 deuren, vlak dak) 300 x 500 x 1850 mm

03.10.04.013

SV35-2 (10 deuren, vlak dak) 600 x 500 x 1850 mm

03.10.04.014

SV35-3 (15 deuren, vlak dak) 900 x 500 x 1850 mm

03.10.04.015

SV35-1SD (5 deuren, schuin dak) 300 x 500 x 2000 mm

03.10.04.016

SV35-2SD (10 deuren, schuin dak) 600 x 500 x 2000 mm

03.10.04.017

SV35-3SD (15 deuren, schuin dak) 900 x 500 x 2000 mm

03.10.04.018

GARDEROBE INRICHTING

Stalen vakkenkast/lockers SV43 - 400 mm breed

Deze kast is voorzien van 3 verticale deuren en is leverbaar in 3 t/m 6 compartimenten per kast. In deze vakkenkasten weet u zeker dat alle spullen veilig zijn opgeborgen. De kast staat op een sokkel met Nylon vloerdopjes. De deuren zijn aan de binnenzijde voorzien van een versterkingsrib en de deuren zijn onzichtbaar scharnierend. Elke deur heeft een ingeperste naamkaarhouder.

- Leverbaar in diverse kleuren
- Leverbaar met diverse sloten (standaard met cilinderslot)
- Moedersleutelsysteem
- Leverbaar met of zonder schuin dak



SV43-1 (3 deuren, vlak dak) 400 x 500 x 1850 mm
SV43-2 (6 deuren, vlak dak) 800 x 500 x 1850 mm

03.10.04.019

03.10.04.020

SV43-1SD (3 deuren, schuin dak) 400 x 500 x 2000 mm
SV43-2SD (6 deuren, schuin dak) 800 x 500 x 2000 mm

03.10.04.021

03.10.04.022

Stalen vakkenkast/lockers SV44 - 400 mm breed

Deze kast is voorzien van 4 verticale deuren en is leverbaar in 4 t/m 8 compartimenten per kast. In deze vakkenkasten weet u zeker dat alle spullen veilig zijn opgeborgen. De kast staat op een sokkel met Nylon vloerdopjes. De deuren zijn aan de binnenzijde voorzien van een versterkingsrib en de deuren zijn onzichtbaar scharnierend. Elke deur heeft een ingeperste naamkaarhouder.

- Leverbaar in diverse kleuren
- Leverbaar met diverse sloten (standaard met cilinderslot)
- Moedersleutelsysteem
- Leverbaar met of zonder schuin dak



SV44-1 (4 deuren, vlak dak) 400 x 500 x 1850 mm
SV44-2 (8 deuren, vlak dak) 800 x 500 x 1850 mm

03.10.04.023

03.10.04.024

SV44-1SD (4 deuren, schuin dak) 400 x 500 x 2000 mm
SV44-2SD (8 deuren, schuin dak) 800 x 500 x 2000 mm

03.10.04.025

03.10.04.026

Stalen vakkenkast/lockers SV45 - 400 mm breed

Deze kast is voorzien van 5 verticale deuren en is leverbaar in 5 t/m 10 compartimenten per kast. In deze vakkenkasten weet u zeker dat alle spullen veilig zijn opgeborgen. De kast staat op een sokkel met Nylon vloerdopjes. De deuren zijn aan de binnenzijde voorzien van een versterkingsrib en de deuren zijn onzichtbaar scharnierend. Elke deur heeft een ingeperste naamkaarhouder.

- Leverbaar in diverse kleuren
- Leverbaar met diverse sloten (standaard met cilinderslot)
- Moedersleutelsysteem
- Leverbaar met of zonder schuin dak



SV45-1 (5 deuren, vlak dak) 400 x 500 x 1850 mm

03.10.04.027

SV45-2 (10 deuren, vlak dak) 800 x 500 x 1850 mm

03.10.04.028

SV45-1SD (5 deuren, schuin dak) 400 x 500 x 2000 mm

03.10.04.029

SV45-2SD (10 deuren, schuin dak) 800 x 500 x 2000 mm

03.10.04.030





Stalen vuilgoed verzamelkast SVGK

Deze kast staat op een plint van 50 mm. De deuren zijn aan de binnenkant voorzien van een versterkingsrib en hebben opgelaste scharnieren. De bovenzijde is voorzien van een vuilklep voor vuile kleding.

- Leverbaar in diverse kleuren
- Leverbaar met diverse sloten (standaard cilinderslot)
- Moedersleutelsysteem
- Leverbaar met of zonder schuin dak

SVGK-1 (1 deur, vlak dak) 380 x 460 x 1770 mm

SVGK-1SD (1 deur, schuin dak) 380 x 460 x 1920 mm

03.10.04.040

03.10.04.041



Stalen schoongood- kledinguitgifte kast SSGK

De kast staat op een plint van 50 mm en de deuren zijn aan de binnenkant voorzien van een versterkingsrib. De centraaldeur heeft opgelaste scharnieren. De deuren zijn individueel te openen en allen tegelijk middels een centraaldeur met eigen sleutel.



SSGK-5 (5 deuren, vlak dak) 380 x 460 x 1770 mm
 SSGK-6 (6 deuren, vlak dak) 380 x 460 x 1770 mm
 SSGK-7 (7 deuren, vlak dak) 380 x 460 x 1770 mm
 SSGK-8 (8 deuren, vlak dak) 380 x 460 x 1770 mm
 SSGK-10 (10 deuren, vlak dak) 380 x 460 x 1770 mm
 SSGK-12 (12 deuren, vlak dak) 380 x 460 x 1770 mm
 SSGK-14 (14 deuren, vlak dak) 380 x 460 x 1770 mm

03.10.04.042

03.10.04.043

03.10.04.044

03.10.04.045

03.10.04.046

03.10.04.047

03.10.04.048

SSGK-5SD (5 deuren, schuin dak) 380 x 460 x 1920 mm
 SSGK-6SD (6 deuren, schuin dak) 380 x 460 x 1920 mm
 SSGK-7SD (7 deuren, schuin dak) 380 x 460 x 1920 mm
 SSGK-8SD (8 deuren, schuin dak) 380 x 460 x 1920 mm
 SSGK-10SD (10 deuren, schuin dak) 380 x 460 x 1920 mm
 SSGK-12SD (12 deuren, schuin dak) 380 x 460 x 1920 mm
 SSGK-14SD (14 deuren, schuin dak) 380 x 460 x 1920 mm

03.10.04.049

03.10.04.050

03.10.04.051

03.10.04.052

03.10.04.053

03.10.04.054

03.10.04.055



GARDEROBE INRICHTING

Opties voor stalen garderobekasten



Mechanisch cijferslot

Optioneel als meerprijs. Met moedersleutel te ontgrendelen.

Mechanisch cijferslot

03.01.88.602



Pandslot met geldteruggave

Gebruiker krijgt geld terug. Optioneel als meerprijs.

Pandslot

03.01.88.606



Kassierslot met muntcassette

Gebruiker krijgt geld niet terug. Optioneel als meerprijs.

Kassierslot

03.01.88.607



Elektronisch pincodeslot

Optioneel als meerprijs.

Elektronisch pincodeslot

03.01.88.608



Diverse opties en accessoires

Een kleine greep uit de diverse mogelijkheden.

Extra legbord 300 mm

03.01.88.611

Extra legbord 400 mm

03.01.88.612

3-punts stangvergrendeling met cilinderslot

03.01.88.613

Verticale scheidingswand

03.01.88.614

Onderstel kokerframe antraciet gemoffeld

03.01.88.621

Stalen lockers/kastsystemen kleurencollectie

Kleuren zijn indicatief en kunnen enigszins afwijken van de werkelijkheid. Bij twijfel kunt u een kleurstaal bij ons opvragen.

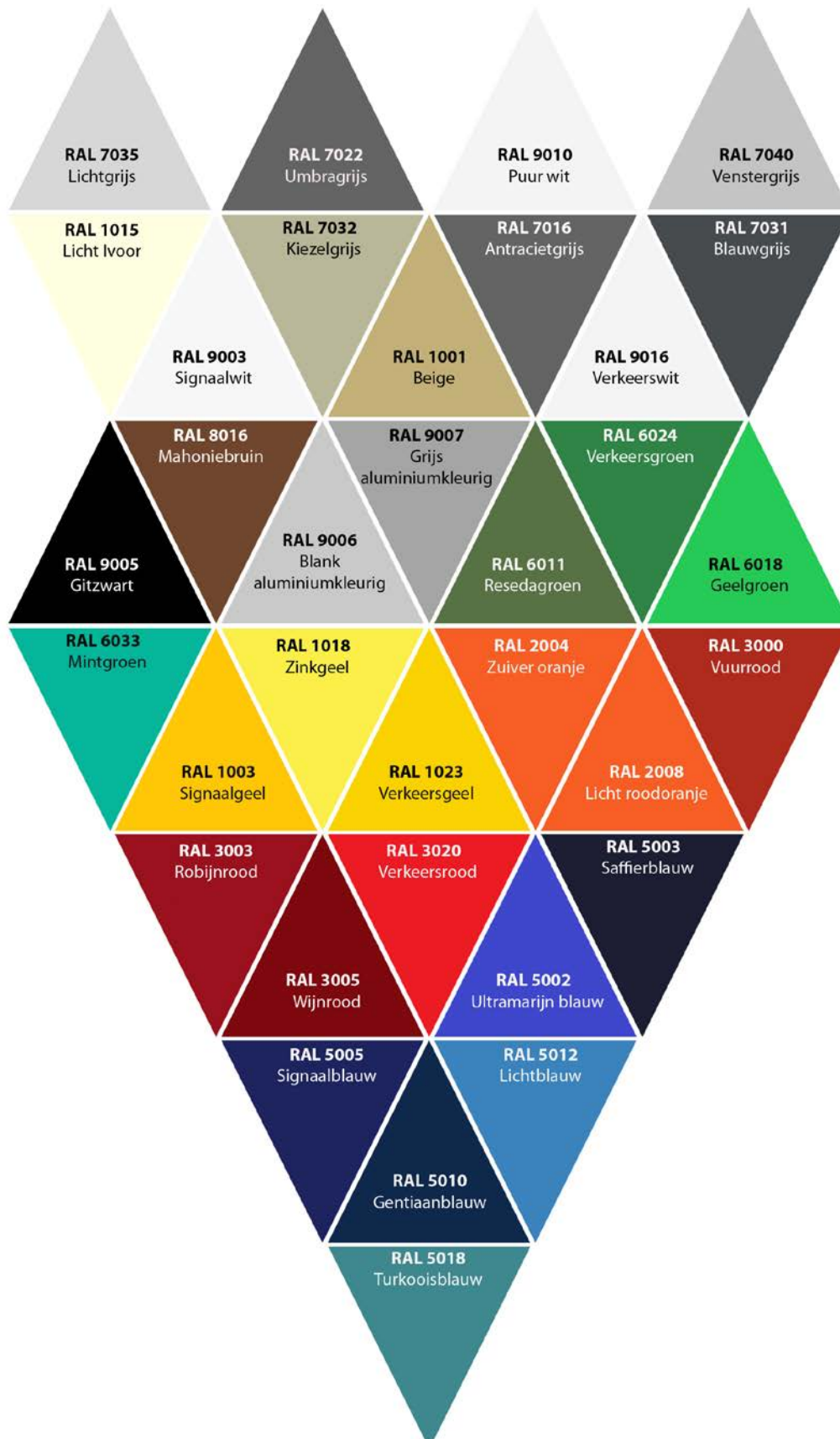



BEDRIJFSINRICHTING



BEDRIJFSINRICHTING

Industriële RVS werktafel open model

Deze in Nederland, CO₂ neutraal geproduceerde werktafels zijn van de hoogste kwaliteit die je mag verwachten in een voedselverwerkende omgeving. De werktafels worden speciaal voor een industriële toepassing vervaardigd van RVS 304 en op aanvraag van RVS 316. Het afwerkingsniveau is een K320 finish en alle lassen zijn volledig doorgeloeid en hygiënisch afgewerkt. De constructie is van zodanig hoge kwaliteit dat onze klanten kunnen rekenen op een vrijwel oneindig probleemloos gebruik van dit kwaliteitsproduct. Het materiaal heeft een dikte van 1,5 mm en op cruciale plekken 2 mm (concurrentie ook wel 1,2 mm). Er worden naast de wielen geen andere materialen gebruikt dan RVS. Wij maken alles voor u op maat en kunnen u helpen bij het ontwerp.

Degelijk geconstrueerde werktafels voor industriële doeleinden, verkrijgbaar in onderstaande standaard afmetingen en als maatwerk verkrijgbaar met een ruime keus aan opties. Bij maatwerk krijgt u na opdracht altijd een tekening ter controle en goedkeur.



Materiaal	RVS 304
Uitvoering	Bovenblad 2 mm ondersteund door vierkant kokerframe met tussenkokers 40 x 40 x 1,5 mm, sanitair afgelast, geslepen K320
Achterzijde blad	Opstaand blokprofiel 51 x 25 mm
Onderframe	U-frame
Stelpoten	4 stuks kunststof stelpoten

	Afmetingen B x D x H	
Werktafel open model	1000 x 700 x 900 mm	04.02.03.001
Werktafel open model	1200 x 700 x 900 mm	04.02.03.002
Werktafel open model	1400 x 700 x 900 mm	04.02.03.003
Werktafel open model	1600 x 700 x 900 mm	04.02.03.004
Werktafel open model	1800 x 700 x 900 mm	04.02.03.005
Werktafel open model	2000 x 700 x 900 mm	04.02.03.006
Werktafel maatwerk	keus klant	04.02.01.999

Werktafel maatwerkopties



Verrijdbaar, Nylon zwenkwielen



Staand, kunststof poten



Vlak werkblad



Opstaand blokprofiel



Gekant profiel



Vast of verwijderbaar legrooster



Vast horizontaal legrooster



Vast gesloten legbord



H-onderframe



U-onderframe



O-onderframe

Overige opties op aanvraag.



Industriële RVS werktafel met vast gesloten legbord

Deze in Nederland, CO₂ neutraal geproduceerde werktafels zijn van de hoogste kwaliteit die je mag verwachten in een voedselverwerkende omgeving. De werktafels worden speciaal voor een industriële toepassing vervaardigd van RVS 304 en op aanvraag van RVS 316. Het afwerkingsniveau is een K320 finish en alle lassen zijn volledig doorgeloeid en hygiënisch afgewerkt. De constructie is van zodanig hoge kwaliteit dat onze klanten kunnen rekenen op een vrijwel oneindig probleemloos gebruik van dit kwaliteitsproduct. Het materiaal heeft een dikte van 1,5 mm en op cruciale plekken 2 mm (concurrentie ook wel 1,2 mm). Er worden naast de wielen geen andere materialen gebruikt dan RVS. Wij maken alles voor u op maat en kunnen u helpen bij het ontwerp.

Degelijk geconstrueerde werktafels voor industriële doeleinden, verkrijgbaar in onderstaande standaard afmetingen. Ook als maatwerk verkrijgbaar met een ruime keus aan opties. Bij maatwerk krijgt u na opdracht altijd een tekening ter controle en goedkeur.



Materiaal	RVS 304
Uitvoering	Bovenblad 2 mm ondersteund door vierkant kokerframe met tussenkokers 40 x 40 x 1,5 mm, sanitair afgelast, geslepen K320
Achterzijde blad	Opstaand blokprofiel 51 x 25 mm
Onderframe	Vast gesloten legbord
Stelpoten	4 stuks kunststof stelpoten

Werktafel met vast legbord
Werktafel met vast legbord
Werktafel met vast legbord
Werktafel met vast legbord
Werktafel met vast legbord
Werktafel met vast legbord

Afmetingen B x D x H

1000 x 700 x 900 mm
1200 x 700 x 900 mm
1400 x 700 x 900 mm
1600 x 700 x 900 mm
1800 x 700 x 900 mm
2000 x 700 x 900 mm

04.02.03.011

04.02.03.012

04.02.03.013

04.02.03.014

04.02.03.015

04.02.03.016

Werktafel maatwerk

keus klant

04.02.01.999

Werktafel maatwerkopties



Verrijdbaar, Nylon zwenkwielen



Staannd, kunststof poten



Vlak werkblad



Opstaand blokprofiel



Gekant profiel



Vast of verwijderbaar legrooster



Vast horizontaal legrooster



Vast gesloten legbord



H-onderframe



U-onderframe



O-onderframe

Overige opties op aanvraag.



BEDRIJFSINRICHTING

Industriële RVS spoeltafel

Degelijk geconstrueerde spoeltafels voor industriële doeleinden. Gezien de ruime keus aan mogelijkheden is hier geen standaard variant van. Meerdere spoelbakken per tafel is mogelijk. Er is een ruime keus in afmetingen van spoelbakken. Bij maatwerk krijgt u na opdracht altijd een tekening ter controle en goedkeur.



Materiaal
Uitvoering

RVS 304
Bovenblad 2 mm ondersteund door vierkant kokerframe met tussenkokers
40 x 40 x 1,5 mm, sanitair afgelast, geslepen K320

Spoeltafel maatwerk

Afmetingen B x D x H
keus klant

04.03.01.999

Spoeltafel maatwerkopties



Staan, kunststof poten



Waterkering rondom

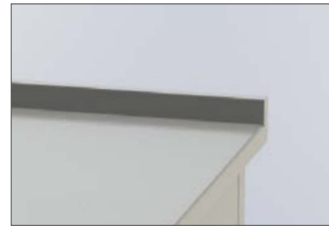

Opstaand blokprofiel



Gekant profiel



Vast of verwijderbaar legrooster



Vast horizontaal legrooster



Vast gesloten legbord



Onderkast met of zonder legbord



Kraansteun



H-onderframe



U-onderframe



O-onderframe

Overige opties op aanvraag.

Standaard afmetingen spoelbakken;

B x D x H in mm

400 x 340 x 250
400 x 400 x 200
400 x 400 x 250
400 x 400 x 300
450 x 450 x 250
500 x 400 x 250
500 x 400 x 300
500 x 500 x 250
500 x 500 x 300
600 x 500 x 300
700 x 500 x 300

Grotere spoelbakken worden gelast en hebben geen ronde hoeken.



BEDRIJFSINRICHTING

Professionele spoelkraan met handspoeldouche

Professionele spoelkraan geschikt voor wand- of bladmontage. Wordt geleverd met handspoeldouche en met of zonder tussenkraan. Uitloop tussenkraan voorzien van dubbele, zelfsmerende O-ringen, welke resistent zijn tegen hoge temperaturen. Uitgevoerd met waterbesparende perlator met een gelijkmatige waterstraal. De kraan is voorzien van terugslagkleppen die het teruglopen en het vermengen van warm en koud water voorkomen. De kranen zijn voorzien van speciale kwartdraai vol volume hendels. Spoeldoucheslang voorzien van RVS mantel om een 3-laags nylon Santoprene® slang. Getest tot een druk van 28 bar.



Spoel- douchekraan wandmontage zonder tussenkraan

04.03.10.201

Spoel- douchekraan wandmontage met tussenkraan

04.03.10.202

Spoel- douchekraan 1-gats bladmontage zonder tussenkraan

04.03.10.301

Spoel- douchekraan 1-gats bladmontage met tussenkraan

04.03.10.302

Getoonde handspoeldouches en kranen passen het beste bij de Bosgraaf spoeltafels. Overige handspoeldouche varianten en kranen op aanvraag.

Professionele mengkraan messing verchromd

Professionele kraan geschikt voor bladmontage. Kraan voorzien van dubbele, zelfsmerende O-ringen, welke resistent zijn tegen hoge temperaturen. Uitgevoerd met waterbesparende perlator met een gelijkmatige waterstraal. De kraan is voorzien van terugslagkleppen die het teruglopen en het vermengen van warm en koud water voorkomen. De kraan is voorzien van speciale kwartdraai vol volume hendels.



- Zwenkbare hoge uitloop
- Kraangat 1½"
- Aansluiting Ø10 mm

Mengkraan 1-gats bladmontage

04.03.10.105



Industriële RVS werkbank met ladeblok

Degelijk geconstrueerde werkbanken voor industriële doeleinden, verkrijgbaar in onderstaande standaard afmetingen. Ook als maatwerk verkrijgbaar met een ruime keus aan opties. Bij maatwerk krijgt u na opdracht altijd een tekening ter controle en goedkeur.



Materiaal	RVS 304
Uitvoering	Bovenblad 2 mm ondersteund door vierkant kokerframe met tussenkokers 40 x 40 x 1,5 mm, sanitair afgelast, geslepen K320
Achterzijde blad	Opstaand blokprofiel 51 x 25 mm
Onderframe	Ladeblok met 3 laden en een vast gesloten legbord
Stelpoten	4 stuks kunststof stelpoten

	Afmetingen B x D x H	
Werkbank met ladeblok	1000 x 700 x 900 mm	04.01.03.011
Werkbank met ladeblok	1200 x 700 x 900 mm	04.01.03.012
Werkbank met ladeblok	1400 x 700 x 900 mm	04.01.03.013
Werkbank met ladeblok	1600 x 700 x 900 mm	04.01.03.014
Werkbank met ladeblok	1800 x 700 x 900 mm	04.01.03.015
Werkbank met ladeblok	2000 x 700 x 900 mm	04.01.03.016
Werkbank maatwerk	keus klant	04.01.01.999

Werkbank maatwerkopties



Verrijdbaar, Nylon zwenkwielen



Staannd, kunststof poten



Vlak werkblad

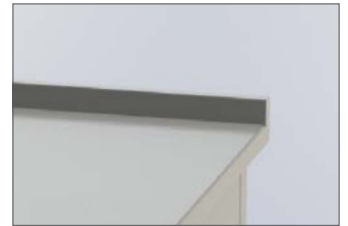

Opstaand blokprofiel



Gekant profiel



Vast gesloten legbord



Vast of verwijderbaar legrooster



Vast horizontaal legrooster



Ladeblok links of rechts



Schuifdeuren



Draaideuren

Overige opties op aanvraag.



Industriële RVS werkbank met schuifdeurkast

Degelijk geconstrueerde werkbanken voor industriële doeleinden, verkrijgbaar in onderstaande standaard afmetingen, maar ook als maatwerk verkrijgbaar met een ruime keus aan opties. Bij maatwerk krijgt u na opdracht altijd een tekening ter controle en goedkeur.



Materiaal	RVS 304
Uitvoering	Bovenblad 2 mm ondersteund door vierkant kokerframe met tussenkokers 40 x 40 x 1,5 mm, sanitair afgelast, geslepen K320
Achterzijde blad	Opstaand blokprofiel 51 x 25 mm
Onderkast	2 stuks schuifdeuren met daarachter in hoogte verstelbaar legbord
Stelpoten	4 stuks kunststof stelpoten

Type

Werkbank met schuifdeuren
Werkbank met schuifdeuren
Werkbank met schuifdeuren
Werkbank met schuifdeuren
Werkbank met schuifdeuren
Werkbank met schuifdeuren

Afmetingen B x D x H

1000 x 700 x 900 mm
1200 x 700 x 900 mm
1400 x 700 x 900 mm
1600 x 700 x 900 mm
1800 x 700 x 900 mm
2000 x 700 x 900 mm

04.01.03.021

04.01.03.022

04.01.03.023

04.01.03.024

04.01.03.025

04.01.03.026

Werkbank maatwerk

keus klant

04.01.01.999

Werkbank maatwerkopties



Verrijdbaar, Nylon zwenkwielen



Staand, kunststof poten



Vlak werkblad

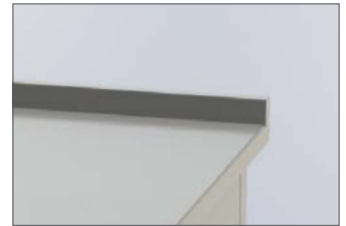

Opstaand blokprofiel



Gekant profiel



Vast gesloten legbord

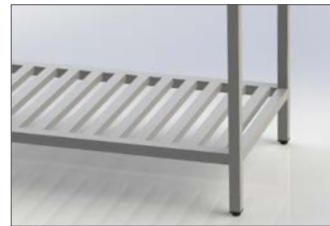

Vast of verwijderbaar legrooster



Vast horizontaal legrooster



Ladeblok links of rechts



Schuifdeuren



Draaideuren

Overige opties op aanvraag.



Industriële RVS snijtafel met enkele snijplaat

Degelijk geconstrueerde snijtafels voor industriële doeleinden, verkrijgbaar in onderstaande standaard afmetingen, maar ook als maatwerk verkrijgbaar met een ruime keus aan opties. Aan de bovenzijde zitten RVS nokjes om de snijplaat op zijn plek te houden. Bij maatwerk krijgt u na opdracht altijd een tekening ter controle en goedkeur. Alle aanpassingen op deze tafel zijn mogelijk.

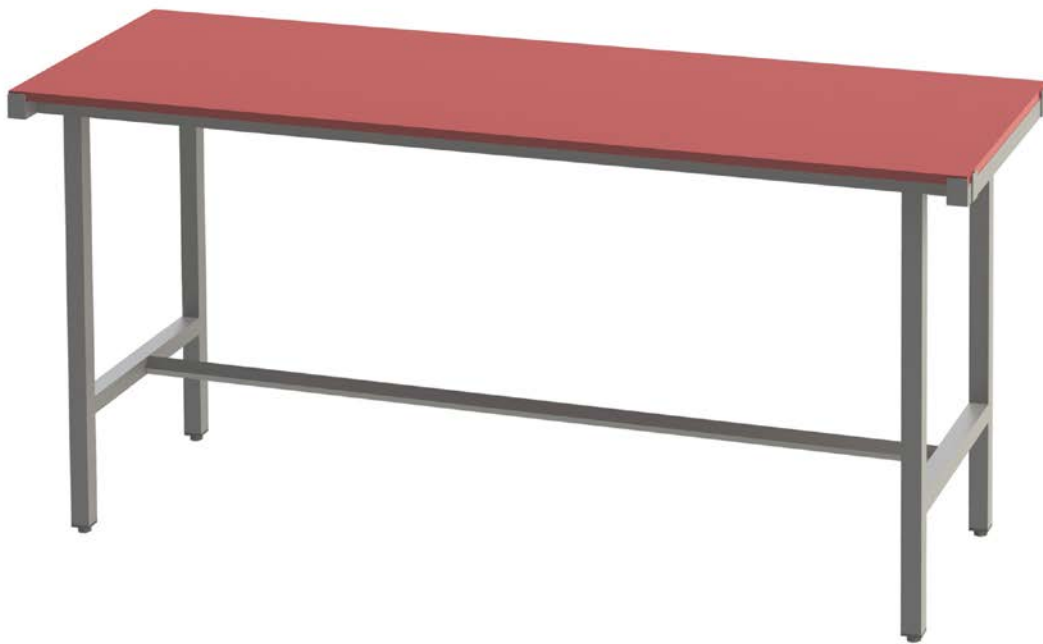

HMPE

HMPE 500 plaatmateriaal is een uitermate slijt- en slagvaste kunststof, en is goed te bewerken. HMPE heeft een zeer hoge dichtheid en een zeer geringe vochtopname. Ook andere stoffen hechten slecht aan HMPE, waardoor HMPE uitermate geschikt is voor omgevingen waarin hygiënisch gewerkt moet worden, o.a. de levensmiddelenindustrie. HMPE is daardoor zeer geschikt als snijblad, het laat zich goed reinigen en is bestand tegen hoge temperaturen. Voorzien van 1 snijplaat, eenvoudig om te draaien zodat deze aan beide zijden te gebruiken is. Levensmiddelenbestendig BGA. 182 en FDA 78.2010/177.1520.

Materiaal	RVS 304
Uitvoering	Bovenblad HMPE, ondersteund door vierkant kokerframe met tussenkokers 40 x 40 x 1,5 mm, sanitair afgelast, geslepen K320
Onderframe	H-frame
Snijplaat	HMPE 500, standaard ossenrood
Stelpoten	4 stuks kunststof stelpoten

Afmetingen B x D x H

Snijtafel enkel	1200 x 700 x 900 mm	04.04.01.001
Snijtafel enkel	1500 x 700 x 900 mm	04.04.01.002
Snijtafel enkel	1800 x 700 x 900 mm	04.04.01.003
Snijtafel enkel	1500 x 800 x 900 mm	04.04.01.004
Snijtafel enkel	2000 x 800 x 900 mm	04.04.01.005
Snijtafel enkel	1500 x 900 x 900 mm	04.04.01.006

Snijtafel maatwerk	keus klant	04.04.01.999
--------------------	------------	--------------

Snijtafel maatwerkopties



Verrijdbaar, Nylon zwenkwielen



Staannd, kunststof poten



Enkele snijplaat



Dubbele snijplaat



Gekant profiel



Vast gesloten legbord

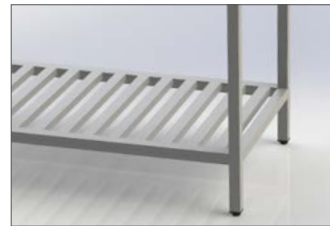

Vast of verwijderbaar legrooster



Vast horizontaal legrooster



H-onderframe



U-onderframe



O-onderframe

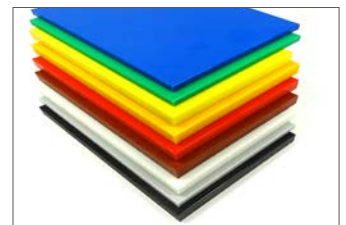

Kleurmogelijkheden HMPE

Overige opties op aanvraag.



Industriële RVS snijtafel met dubbele snijplaat

Degelijk geconstrueerde snijtafels voor industriële doeleinden, verkrijgbaar in onderstaande standaard afmetingen, maar ook als maatwerk verkrijgbaar met een ruime keus aan opties. Aan de bovenzijde zitten RVS nokjes om de snijplaten op hun plek te houden. Bij maatwerk krijgt u na opdracht altijd een tekening ter controle en goedkeur. Ook verkrijgbaar als visfileertafel met bijvoorbeeld gaten in het snijblad en daaronder emmerhouders voor het opvangen van het snijafval. Alle aanpassingen op deze tafel zijn mogelijk.



HMPE

HMPE 500 plaatmateriaal is een uitermate slijt- en slagvaste kunststof, en is goed te bewerken. HMPE heeft een zeer hoge dichtheid en een zeer geringe vochtopname. Ook andere stoffen hechten slecht aan HMPE, waardoor HMPE uitermate geschikt is voor omgevingen waarin hygiënisch gewerkt moet worden, o.a. de levensmiddelenindustrie. HMPE is daardoor zeer geschikt als snijblad, het laat zich goed reinigen en is bestand tegen hoge temperaturen. Voorzien van 1 snijplaat, eenvoudig om te draaien zodat deze aan beide zijden te gebruiken is. Levensmiddelenbestendig BGA. 182 en FDA 78.2010/177.1520.

Materiaal	RVS 304
Uitvoering	Bovenblad HMPE/RVS. ondersteund door vierkant kokerframe met tussenkokers 40 x 40 x 1,5 mm, sanitair afgelast, geslepen K320
Onderframe	H-frame
Snijplaat	HMPE 500, standaard ossenrood, verdeling 30% - 40% RVS - 30%
Stelpoten	4 of 6 stuks kunststof stelpoten

	Afmetingen B x D x H	
Snijtafel dubbel	2000 x 1000 x 900 mm	04.04.01.011
Snijtafel dubbel	2000 x 1200 x 900 mm	04.04.01.012
Snijtafel dubbel	2400 x 1000 x 900 mm	04.04.01.013
Snijtafel dubbel	2400 x 1200 x 900 mm	04.04.01.014
Snijtafel maatwerk	keus klant	04.04.01.999
Visfileertafel maatwerk	keus klant	04.04.02.999

Snijtafel maatwerkopties



Verrijdbaar, Nylon zwenkwielen



Staand, kunststof poten



Enkele snijplaat



Dubbele snijplaat



Gekant profiel



Vast gesloten legbord



Vast of verwijderbaar legrooster



Vast horizontaal legrooster



H-onderframe



U-onderframe



O-onderframe

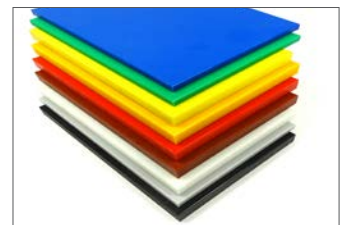

Kleurmogelijkheden HMPE

Overige opties op aanvraag.



BEDRIJFSINRICHTING





RVS legbordenkast 500

Hygiënische constructie met schuine kap aan de bovenzijde. De kast is voorzien van stangvergrendeling en wordt standaard uitgerust met een cilinderslot.



- 4 verstelbare legborden
- 4 stuks stelpoten
- Cilinderslot met stangvergrendeling, voorzien van 2 sleutels
- Optioneel met voorhangslot
- Optioneel met zichtvenster

Afmetingen B x D x H 500 x 500 x 1800/2160 mm

Legbordenkast 500

03.10.01.001

Legbordenkast 500 met zichtvenster

03.10.01.004

RVS legbordenkast 950

Hygiënische constructie met schuine kap aan de bovenzijde. De kast is voorzien van stangvergrendeling en wordt standaard uitgerust met een cilinderslot.



- 4 verstelbare legborden
- 4 stuks stelpoten
- Cilinderslot met stangvergrendeling, voorzien van 2 sleutels
- Optioneel met voorhangslot
- Optioneel met zichtvenster

Afmetingen B x D x H 950 x 500 x 1800/2160 mm

Legbordenkast 950

03.10.01.002

Legbordenkast 950 met zichtvenster

03.10.01.005

RVS legbordenkast 1200 en 1400

Hygiënische constructie met schuine kap aan de bovenzijde. De kast is voorzien van stangvergrendeling en wordt standaard uitgerust met een cilinderslot.



- 4 verstelbare legborden
- 4 stuks stelpoten
- Cilinderslot met stangvergrendeling, voorzien van 2 sleutels
- Optioneel met voorhangslot
- Optioneel met zichtvenster

Afmetingen B x D x H 1200 x 500 x 1800/2160 mm
1400 x 500 x 1800/2160 mm

Legbordenkast 1200

Legbordenkast 1200 met zichtvenster

Legbordenkast 1400

Legbordenkast 1400 met zichtvenster

03.10.01.003

03.10.01.006

03.10.01.007

03.10.01.008



RVS reinigingsmiddelen- & bezemkast

Hygiënische constructie met schuine kap aan de bovenzijde. De kast is voorzien van stangvergrendeling en wordt standaard uitgerust met een cilinderslot. De kast is ook leverbaar met vier doorlopende vakken.



- Extra compartiment met 2 verstelbare legborden
- 4 stuks stelpoten
- Cilinderslot met stangvergrendeling, voorzien van 2 sleutels
- Hangroede in het grote compartiment
- Optioneel met voorhangslot
- Optioneel met zichtvenster

Reinigingsmiddelenkast 500 x 500 x 1800/2160 mm

03.10.01.101

Reinigingsmiddelenkast 950 x 500 x 1800/2160 mm

03.10.01.102

RVS open vakkenkast RVO5

Hygiënische constructie met schuine kap aan de bovenzijde. Voor het opbergen van allerlei zaken. Kan ook gebruikt worden als schoenenkast.

- 4 stuks stelpoten
- Vakgrootte ca. 300 x 300 mm
- In 4 uitvoeringen verkrijgbaar



Vakkenkast RVO5 5 vakken 320 x 400 x 1950/2160 mm

03.10.01.300

Vakkenkast RVO5 10 vakken 610 x 400 x 1950/2160 mm

03.10.01.301

Vakkenkast RVO5 15 vakken 910 x 400 x 1950/2160 mm

03.10.01.302

Vakkenkast RVO5 20 vakken 1200 x 400 x 1950/2160 mm

03.10.01.303

RVS vakkenkast met deuren RVD5

Hygiënische constructie met schuine kap aan de bovenzijde. Voor het opbergen van allerlei zaken. Kan ook gebruikt worden als schoenenkast. De vakken zijn individueel afsluitbaar, voorzien van cilinderslot met 2 sleutels.



- 4 stuks stelpoten
- Vakgrootte ca. 300 x 300 mm
- In 4 uitvoeringen verkrijgbaar
- 2 stuks moedersleutels

Vakkenkast RVD5 5 vakken 320 x 400 x 1950/2160 mm
 Vakkenkast RVD5 10 vakken 610 x 400 x 1950/2160 mm
 Vakkenkast RVD5 15 vakken 910 x 400 x 1950/2160 mm
 Vakkenkast RVD5 20 vakken 1200 x 400 x 1950/2160 mm

03.10.01.304

03.10.01.305

03.10.01.306

03.10.01.307

RVS legbordenkast met schuifdeuren

Hygiënische constructie met schuine kap aan de bovenzijde. Door de hoeveelheid breedtes en dieptes zijn er 30 varianten van deze kast. Afsluitbaar middels indrukbaar cilinderslot. Onderstaand een selectie van de mogelijkheden, overige uitvoeringen op aanvraag.



- 4 stuks stelpoten
- 4 verstelbare legborden
- Breedtes van 950 tot 1950 mm
- Dieptes van 400 tot 800 mm
- Vanaf 1600 mm breedte een verticale scheidingswand

Legbordenkast 950 x 500 x 1900/2160 mm
 Legbordenkast 1200 x 500 x 1900/2160 mm
 Legbordenkast 1400 x 500 x 1900/2160 mm
 Legbordenkast 1600 x 500 x 1900/2160 mm
 Legbordenkast 1800 x 500 x 1900/2160 mm
 Legbordenkast 1950 x 500 x 1900/2160 mm

03.10.01.011

03.10.01.016

03.10.01.021

03.10.01.041

03.10.01.046

03.10.01.051

RVS uitstortgootstenen

U kunt kiezen uit een aantal standaard uitstortgootstenen, daarnaast zijn maatwerk aanpassingen mogelijk. Mocht u andere wensen hebben, neem dan contact met ons op en vraag naar de mogelijkheden.



Uitstortgootsteen type 1 met emmerrooster

Naadloos geperste uitgietsbak met spatwand. Geleverd met muursteunen en afvoerplug DN40 met zeef, zonder overloop, incl. opklapbaar emmerrooster. Binnenkant en spatwand geborsteld en de buitenkant matglanzend.

- Afvoer Ø 50 mm
- Gootsteen 400 x 290 x 217 mm

Afmetingen B x D x H 455 x 340 x 254/511 mm

Uitstortgootsteen type 1

04.03.20.001



Uitstortgootsteen type 2 met emmerrooster

Naadloos geperste uitgietsbak met spatwand en overloop. Wordt geleverd met muursteunen, afvoerplug inclusief uitneembare zeef, opklapbaar emmerrooster, RVS afvoerplug en sifon. Binnenkant en spatwand geborsteld en de buitenkant matglanzend.

- Afvoer Ø 50 mm
- Gootsteen 511 x 365 x 170 mm

Afmetingen B x D x H 565 x 405 x 170/365 mm

Uitstortgootsteen type 2

04.03.20.002



Uitstortgootsteen Duo met handwasbak

Voorzien van emmerrooster. Ideaal voor het afvullen en leeggieten van emmers. Compleet vervaardigd uit RVS en robuust geconstrueerd. Wordt geleverd inclusief RVS afvoerplug en sifon.

- Afvoer Ø 50 mm
- Gootsteen 370 x 340 x 160 mm

Afmetingen B x D x H 500 x 600 x 850 mm

Uitstortgootsteen Duo

04.30.20.031



HDPE pendeldeur

De pendeldeur is geschikt voor plaatsing in iedere omgeving om een hygiënische en fysieke afscheiding tussen twee ruimtes te realiseren. De deuren scharnieren beide kanten op en bieden eenvoudige doorgang naar de andere ruimte. Er zijn twee typen te verkrijgen; de industriële variant kenmerkt zich als een robuuste uitvoering die ook geschikt is voor doorgang met interne transportmiddelen. De pendeldeur "speciaal" de prijsgunstige pendeldeur is alleen geschikt voor personeelsdoorgang. De pendeldeur wordt compleet op maat aangeboden, van belang is de dagmaat van de deuropening. Ook leverbaar als schuifdeur.

- Kies uit diverse kleuren en patronen
- Optioneel met zichtvenster(s)
- RVS of kunststof scharnieren
- RVS of kunststof frame
- Optioneel met schopplaten
- Eén of twee deuren of asymmetrisch

Na opdracht krijgt u altijd een tekening ter controle en goedkeur.

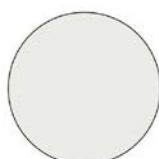

Signaalwit
RAL 9003

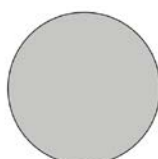

Grijs
RAL 7035

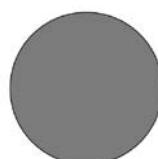

Stofgrijs
RAL 7037



Antracietgrijs
RAL 7016



Zwart
RAL 9004



Verkeerswit
RAL 9016



Zuiver groen
RAL 6037



Mintgroen
RAL 6029



Lichtblauw
RAL 5012



Hemelsblauw
RAL 5015



Zwavelgeel
RAL 1016

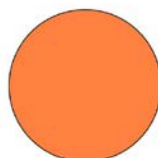

Pasteloranje
RAL 2003



Telemagenta
RAL 4010



Verkeersrood
RAL 3020



Bruinrood
RAL 3011



Helder
Graniet



Zwart
Regeneraat



Bont
Regeneraat

Pendeldeur industrieel

04.15.01.998

Pendeldeur speciaal

04.15.01.999

RVS computerkasten

U kunt kiezen uit een aantal standaard computerkasten. Daarnaast maken wij ook veel computerkasten die aangepast worden op wens van de klant. De kasten zijn waterdicht met klasse IP 54 en zijn verder voorzien van hoogwaardige onderdelen die een lange levensduur in vochtige of stoffige ruimtes garanderen.



Computerkast CK1

De kast is aan de voorzijde rondom de deuren voorzien van een waterkering en aan de binnenzijde voorzien van afdichtrubber. De deuren zijn afsluitbaar middels T-grepen. In de bovenkast is een schap geplaatst waar het beeldscherm op staat. Hieronder kunnen het toetsenbord en de muis worden opgeborgen. Ook ideaal om als printerkast te gebruiken. Deze computerkast is verkrijgbaar met vlakke en schuine bovenzijde (SD).

Computerkast CK1
Computerkast CK1-SD

Afmetingen B x D x H

600 x 600 x 1600 mm

04.09.01.002

600 x 600 x 1600/2100 mm

04.09.01.003



Computerkast CK2

De kast is aan de voorzijde rondom de deuren voorzien van een waterkering en aan de binnenzijde voorzien van afdichtrubber. De deuren zijn afsluitbaar middels T-grepen. In de bovenkast is een schap geplaatst waar het beeldscherm op staat. Hieronder kunnen het toetsenbord en de muis worden opgeborgen (uitschuifbaar). Ook ideaal om als printerkast te gebruiken. Deze computerkast is verkrijgbaar met vlakke en schuine bovenzijde (SD).

Computerkast CK2 650 x 620 x 1700 mm

04.09.01.012

Computerkast CK2-SD 650 x 620 x 1900/2100 mm

04.09.01.013



Computerkast CK3

De kast is aan de voorzijde rondom de deuren voorzien van een waterkering en aan de binnenzijde voorzien van afdichtrubber. De naar boven openslaande deur is voorzien van 2 stuks gasveren en de deur is afsluitbaar middels 2 knevelsluitingen. Aan de voorzijde is een schrijfplateau voorzien. Ook ideaal om als printerkast te gebruiken, verkrijgbaar in 2 breedtes.

Computerkast CK3 850 x 560 x 550/750 mm

04.09.01.085

Computerkast CK3 1250 x 560 x 550/750 mm

04.09.01.125



Computerkast CK4

De kast is aan de voorzijde rondom de deuren voorzien van een waterkering en aan de binnenzijde voorzien van afdichtrubber. De naar boven openslaande deur is voorzien van 2 stuks gasveren en de deur is afsluitbaar middels 2 knevelsluitingen. Aan de voorzijde is een schrijfplateau voorzien. De zwaar geconstrueerde computerkast staat op een kokerframe onderstel (40 x 40 x 1,5 mm). Ook ideaal om als printerkast te gebruiken, verkrijgbaar in 2 breedtes.

Computerkast CK4 850 x 560 x 1700/1900 mm

04.09.01.087

Computerkast CK4 1250 x 560 x 1700/1900 mm

04.09.01.225

Computerkast CK5 met onderkast

De kast is aan de voorzijde rondom de deuren voorzien van een waterkering en aan de binnenzijde voorzien van afdichtrubber. De naar boven openslaande deur is voorzien van 2 stuks gasveren en de deur is afsluitbaar middels 2 knevelsluitingen. Aan de voorzijde is een schrijfplateau voorzien. De zwaar geconstrueerde computerkast staat op een kokerframe onderstel (40 x 40 x 1,5 mm), is rondom gesloten en voorzien van draaideuren. De onderkast is onderverdeeld in 2 compartimenten, waarvan één met legbord. Ook ideaal om als printerkast te gebruiken.



Afmetingen B x D x H 1250 x 850 x 1808 mm

Computerkast CK5 verrijdbaar
Computerkast CK5 stand

04.09.01.005

04.09.01.015





Lessenaar LRGS

Lessenaar met ruim binnenvak en opklapbaar deksel met opstaande rand, zodat documenten er niet afglijden. De lessenaar is rondom gesloten, met bodemplaat en is voorzien van 1 draaideur (rechtsdraaiend).

Afmetingen B x D x H 600 x 500 x 1200 mm

Lessenaar LRGS

04.10.01.001



Lessenaar LRGN

Verrijdbare lessenaar met ruim binnenvak en opklapbaar deksel met opstaande rand, zodat documenten er niet afglijden. De lessenaar is rondom gesloten, heeft een bodemplaat en is voorzien van een draaideur (rechtsdraaiend). Voorzien van 4 stuks zwenkwielen, waarvan 2 met rem.

Afmetingen B x D x H 600 x 500 x 1200 mm

Lessenaar LRGS

04.10.01.006



Lessenaar LRON

Verrijdbare lessenaar met ruim binnenvak en opklapbaar deksel met opstaande rand, zodat documenten er niet afglijden. Aan de onderzijde bevindt zich een bodemplaat. Voorzien van 4 stuks zwenkwielen, waarvan 2 met rem.

Afmetingen B x D x H 600 x 500 x 1200 mm

Lessenaar LRON

04.10.01.002



Lessenaar LOS

Lessenaar met ruim binnenvak en opklapbaar deksel met opstaande rand, zodat documenten er niet afglijden. De lessenaar is rondom open en is voorzien van een vaste bodemplaat.

Afmetingen B x D x H 600 x 500 x 1200 mm

Lessenaar LOS

04.10.01.004



Lessenaar LWG

Lessenaar met ruim binnenvak en opklapbaar deksel met opstaande rand, zodat documenten er niet afglijden. De lessenaar is op iedere gewenste hoogte op te hangen.

Afmetingen B x D x H 600 x 500 x 200 mm

Lessenaar LWG

04.10.01.009



Lessenaar LWO

Eenvoudige lessenaar met opstaande rand, zodat documenten er niet afglijden. De lessenaar is op iedere gewenste hoogte op te hangen.

Afmetingen B x D x H 600 x 440 x 200 mm

Lessenaar LWO

04.10.01.008



RVS clipboard A4

Volledig uit RVS vervaardigd. Voorzien van een oog om het clipboard op te kunnen hangen.

Afmetingen B x H 230 x 355 mm

RVS clipboard A4

04.50.03.004



Ladeblok met gekant profiel

Volledig uit RVS vervaardigd ladeblok met 3 laden, compleet sanitair afgelast. De laden zijn 75% uitschuifbaar. U kunt kiezen uit een aantal typen; met of zonder gekant profiel aan de achterzijde en met in iedere variant twee afmetingen.

Overige uitvoeringen op aanvraag.

Ladeblok gekant profiel 425 x 600 x 900 mm

04.11.02.001

Ladeblok gekant profiel 425 x 700 x 900 mm

04.11.02.002



Ladeblok met vlak bovenblad

Volledig uit RVS vervaardigd ladeblok met 3 laden, compleet sanitair afgelast. De laden zijn 75% uitschuifbaar. U kunt kiezen uit een aantal typen; met of zonder gekant profiel aan de achterzijde met in iedere variant twee afmetingen.

Overige uitvoeringen op aanvraag.

Ladeblok vlak bovenblad 425 x 600 x 900 mm staand

04.11.02.011

Ladeblok vlak bovenblad 425 x 700 x 900 mm staand

04.11.02.012

Ladeblok vlak bovenblad 425 x 600 x 900 mm verrijdbaar

04.11.02.021

Ladeblok vlak bovenblad 425 x 700 x 900 mm verrijdbaar

04.11.02.022

EHBO kastje

Leverbaar in twee afmetingen. Voorzien van groen kruis welke duidelijk zijn doel aangeeft; het herbergen van medische benodigdheden. Het kastje heeft twee legborden die in hoogte verstelbaar zijn en het kastje is voorzien van een draaideur met cilinderslot. Bevestiging middels sleutelgaten. Volledig RVS.



EHBO kastje 300 x 250 x 400 mm

04.14.11.401

EHBO kastje 500 x 250 x 400 mm

04.14.11.402

RVS wandkasten

Onderstaand een aantal standaardoplossingen, hiernaast is ook maatwerk mogelijk met bijvoorbeeld schuine bovenzijde of voorzien van cilinderslot. Vraag ons verkoopteam naar de mogelijkheden.

Wandkast open

Compleet afgelaste RVS wandkast met in hoogte verstelbaar legbord. Eenvoudig aan de wand te bevestigen met een ophangprofiel.



Overige uitvoeringen op aanvraag.

Wandkast open 1000 x 375/400 x 600 mm
Wandkast open 1200 x 375/400 x 600 mm
Wandkast open 1400 x 375/400 x 600 mm
Wandkast open 1600 x 375/400 x 600 mm
Wandkast open 1800 x 375/400 x 600 mm
Wandkast open 2000 x 375/400 x 600 mm

04.14.11.110

04.14.11.112

04.14.11.114

04.14.11.116

04.14.11.118

04.14.11.120

Wandkast met draaideuren

Compleet afgelaste RVS wandkast met in hoogte verstelbaar legbord en voorzien van 2 draaideuren. Eenvoudig aan de wand te bevestigen met een ophangprofiel.



Overige uitvoeringen op aanvraag.

Wandkast met draaideuren 1000 x 375/400 x 600 mm
Wandkast met draaideuren 1200 x 375/400 x 600 mm
Wandkast met draaideuren 1400 x 375/400 x 600 mm
Wandkast met draaideuren 1600 x 375/400 x 600 mm
Wandkast met draaideuren 1800 x 375/400 x 600 mm
Wandkast met draaideuren 2000 x 375/400 x 600 mm

04.14.11.210

04.14.11.212

04.14.11.214

04.14.11.216

04.14.11.218

04.14.11.220

Wandkast met schuifdeuren

Compleet afgelaste RVS wandkast met in hoogte verstelbaar legbord en voorzien van 2 schuifdeuren. Eenvoudig aan de wand te bevestigen met een ophangprofiel.



Overige uitvoeringen op aanvraag.

Wandkast met schuifdeuren 1000 x 375/400 x 600 mm
Wandkast met schuifdeuren 1200 x 375/400 x 600 mm
Wandkast met schuifdeuren 1400 x 375/400 x 600 mm
Wandkast met schuifdeuren 1600 x 375/400 x 600 mm
Wandkast met schuifdeuren 1800 x 375/400 x 600 mm
Wandkast met schuifdeuren 2000 x 375/400 x 600 mm

04.14.11.310

04.14.11.312

04.14.11.314

04.14.11.316

04.14.11.318

04.14.11.320



RVS bordes

Hygiënische geconstrueerd, gepassiveerd en gebeitst. Het bordes is in ieder formaat op maat te bestellen. Bij maatwerk ontvangt u altijd tekeningen ter controle en goedkeur.

- Gebeitst of gepareld RVS
- Kies uit diverse kokerdiameters, typen RVS plaat en afwerkingen
- Bevordert veilig en verantwoord werken
- Verrijdbaar of staand
- Veiligheidsketting optioneel
- Talloze opties
- Maatwerk

RVS bordes maatwerk

04.21.01.999

Ergonomische RVS SlimStep bordes

Volledig uit RVS 304 vervaardigd en zwaar en robuust uitgevoerd.

De SlimStep is een handige en degelijke stahulp voor eenvoudige aanpassingen aan de werkplekhoogte, waardoor iedereen, ongeacht lengte, de ideale werkhoogte kan vinden voor zijn of haar werkplek en dit ter verbetering van de arbeidsomstandigheden en het voorkomen van arbeidsverzuim. Het bordes en de Slimstep zijn beide los verkrijgbaar of als set.



Materiaal	RVS 304 dikte 5 mm Keramisch gepareld
Stahoogte instelbaar	400 - 600 mm in stappen van 20 mm
Staan	Kunststof stelvoeten

Technische wijzigingen voorbehouden

Bordes SlimStep 710 x 890 x 1680 mm

04.21.01.625

Bordes SlimStep 1075 x 890 x 1680 mm

04.21.01.990

BEDRIJFSINRICHTING

RVS stellingen

Dit ideale RVS stellingensysteem biedt een modulaire oplossing geschikt voor de voedingsmiddelenindustrie, horeca en grootkeukens, maar is ook inzetbaar in steriele omgevingen. Met de ruime keus aan onderdelen kunt u in iedere beschikbare ruimte de oplossing vinden voor berging van tal van producten. De stellingen zijn tot -30 °C inzetbaar en u kunt kiezen uit een draaglast per stelling van 600 of 1200 kg. Op aanvraag krijgt u een compleet overzicht van de mogelijkheden. Wij helpen u graag met het configureren van de juiste stelling voor uw ruimte.

Kies uit:

- 3 stellinghoogtes: 1500, 1800 en 2000 mm
- 4 stellingdieptes: 300, 400, 500 en 600 mm (effectieve legborddiepte -70 mm)
- 7 stellingbreedtes: 600, 800, 900, 1000, 1200, 1400 en 1500 mm (effectieve legbordbreedte -40 mm)
- Draaglast per stelling 600 of 1200 kg



Gesloten legbord



Geperforeerd legbord



Ophanging



Kruisschoor



Legbord hoekverbinding



Lasverbinding stelling



Geef ons uw wensen en afmetingen door en wij maken een gespecificeerde offerte voor u.
RVS stellingen

04.20.01.001

BEDRIJFSINRICHTING

Kunststof stellingen

Hygiënisch en gemakkelijk te onderhouden, sterk, duurzaam en eenvoudig aan te passen aan uw ruimte. Geschikt voor gebruik in ruimtes tot -30° C. Bestand tegen de meeste chemicaliën en daardoor geschikt voor laboratoria, maar ook zeer geschikt voor in grootkeukens en de levensmiddelenindustrie. Legborden en onderdelen zijn vaatwasserbestendig. De naadloos gesloten onderdelen van hoogwaardig polypropyleen met een stalen kern maken het binnendringen van vuil en vocht onmogelijk en kunnen bijzonder eenvoudig gereinigd worden. Belasting per niveau 150 kg, maximaal 600 kg per sectie. Op aanvraag krijgt u een compleet overzicht van de mogelijkheden. Wij helpen u graag met het configureren van de juiste stelling voor uw ruimte.

Kies uit:

- 4 stellinghoogtes: 1700, 1800 en 2130 mm
- 3 stellingdieptes: 400, 500 en 600 mm
- 12 stellingbreedtes: 600 tot 1700 mm met interval van 100 mm

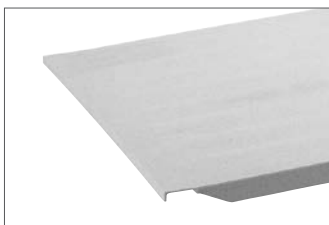

Gesloten legbord



Roosterlegbord



Draagbalk



Hoekverbinding



Voet voor vaste plaatsing



Optioneel verrijdbaar



Geef ons uw wensen en afmetingen door en wij maken een gespecificeerde offerte voor u.
Kunststof stellingen

04.20.02.001

BEDRIJFSINRICHTING

Normwagenstelling

Normwagenstelling van RVS met gesloten legborden voor het opbergen van 200 liter normwagens. Maximaal draagvermogen 250 kg per legbord. De basisstelling bestaat uit 2 staanders, 2 legborden en bevestigingsmateriaal. De stelling is uit te breiden met aanbouwstellingen en legborden.

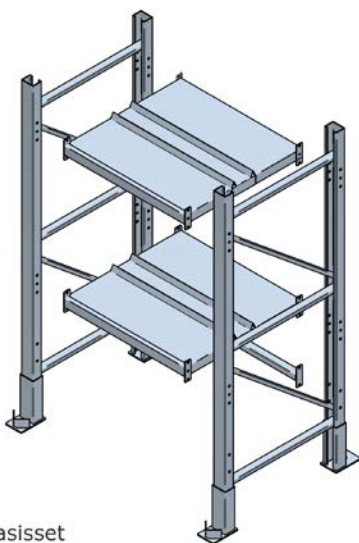

Basisset

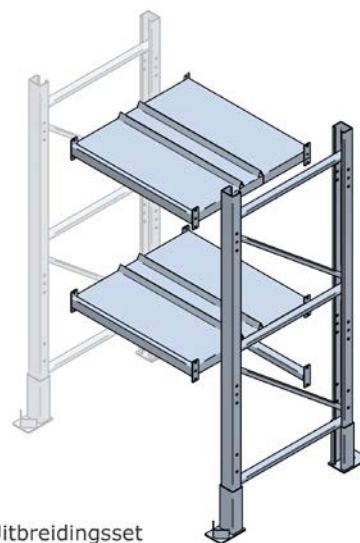

Uitbreidingsset

Basisset, 2 staanders, 2 legborden en kruisschoren
Uitbreidingsset, 1 staander, 2 legborden

Afmetingen B x D x H

1020 x 1007 x 1996 mm

04.20.01.051

925 x 1007 x 1996 mm

04.20.01.052



E2 krattenstelling

RVS krattenstelling voor 9 of 12 stuks E2 kratten (400 x 600 mm). De legborden staan onder een hoek. Een opstaande rand zorgt ervoor dat de kratten op hun plaats blijven. Overige uitvoeringen op aanvraag.



Stelling voor 9 stuks E2 kratten 1340 x 620 x 1440 mm
Stelling voor 12 stuks E2 kratten 1760 x 620 x 1440 mm

04.20.09.009

04.20.09.012

RVS kledinghaken en -rekken

Een ruim assortiment oplossingen voor het ophangen van allerlei soorten kleding, schoenen en laarzen. U kunt kiezen uit modulaire oplossingen, enkele haken of complete rekken voor wandmontage of als staande uitvoering.

Kledinghaken plaat 2 mm

Eenvoudige doch functionele RVS kledinghaken voor wandbevestiging met schroeven, ook mogelijk om met dubbelzijdige tape of montagekit te bevestigen. Ook verkrijgbaar met nummering.



Kledinghaken plaat, 6 haken 750 x 95 mm

04.25.01.001

Kledinghaken plaat, 8 haken 1000 x 95 mm

04.25.01.002

Kledinghaken plaat, 10 haken 1250 x 95 mm

04.25.01.003

Kledinghaken plaat, 12 haken 1500 x 95 mm

04.25.01.004

Kledinghaken type A

Kledinghaken van RVS verkrijgbaar met en zonder nummering. De kledinghaken worden om-en-om voorzien van een lage en een hoge haak. De haken zijn voor de veiligheid naar binnen gebogen. Dit product wordt met ieder gewenst aantal haken geproduceerd. Standaard tussenafstand haken is 60 mm (minimaal 6 haken).



Kledinghaken type A zonder nummering, (per haak)

04.25.01.201

Kledinghaken type A met nummering, (per haak)

04.25.01.202

Kledinghaken type B

Kledinghaken van RVS verkrijgbaar met en zonder nummering. Dit product wordt met ieder gewenst aantal haken geproduceerd. Standaard tussenafstand haken is 60 mm (minimaal 6 haken).



Kledinghaken type B zonder nummering, (per haak)

04.25.01.251

Kledinghaken type B met nummering, (per haak)

04.25.01.252

Enkele kledinghaken

Haken van RVS, voor het ophangen van schorten, jassen en overige werkkleding. Eenvoudige montage en te combineren met andere kledingrekken. Ook kunt u dit artikel combineren met een set hoeklijnen voor wandmontage.



Enkele kledinghaken, 6 haken 750 x 170 mm

04.25.01.101

Enkele kledinghaken, 8 haken 950 x 170 mm

04.25.01.102

Enkele kledinghaken, 10 haken 1150 x 170 mm

04.25.01.103

Dubbele kledinghaken

Haken van RVS, voor het ophangen van schorten, jassen en overige werkkleding. Eenvoudige montage en te combineren met andere kledingrekken. Ook kunt u dit artikel combineren met een set hoeklijnen voor wandmontage.



Dubbele kledinghaken, 5 haken 750 x 160 mm

04.25.01.104

Dubbele kledinghaken, 6 haken 950 x 160 mm

04.25.01.105

Dubbele kledinghaken, 7 haken 1150 x 160 mm

04.25.01.106



RVS klompen-/schoenenrekken

De schoenenrekken zijn als losse rekken verkrijgbaar en als zodanig te bevestigen op een (stevige) wand. Op sandwichpanelen of zwakkere wanden monteert u de rekken het beste op hoeklijnen (pagina 183), deze zorgen voor meer stevigheid en verdelen het gewicht over de wand.

Klompen-/schoenenrek

Eenvoudige montage en te combineren met andere kleding- of schoeiselrekken. Los op de wand te bevestigen maar u kunt dit artikel ook combineren met een set hoeklijnen voor wandmontage.



Klompen- schoenenrek 3 paar 750 x 270 mm

Klompen- schoenenrek 4 paar 1150 x 270 mm

Klompen- schoenenrek 5 paar 1294 x 270 mm

04.25.02.003

04.25.02.004

04.25.02.005



Klompen-/schoenenrek wandmontage

Een combinatie van 5 stuks schoenenrekken van bijvoorbeeld 5 paar en 2 hoeklijnen met een lengte van 1750 mm. De set hoeklijnen (pagina 183) wordt geleverd inclusief bevestigingsmateriaal voor 5 rekken.

5 schoenenrekken met dezelfde breedte

1 set van 2 hoeklijnen

04.25.80.001

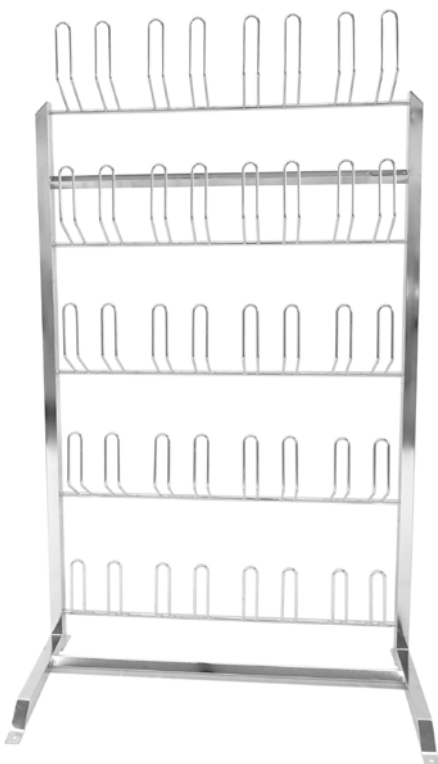

Klompens-/schoenenrek EP

Voor het ophangen van klompen en/of schoenen. Degelijk geconstrueerd schoenenrek, uiterst hygiënisch onder andere doordat deze rekken elektrolytisch gepolijst zijn.

Deze rekken worden compleet afgelast geleverd en zijn niet modulair opgebouwd of te demonteren. Dit rek kan ook op maat gemaakt worden met bijvoorbeeld een combinatie van laarzen- en schoenenrekken. De schoenenrekken kunnen verrijdbaar worden gemaakt of worden voorzien van stelpoten.

Schoenenrek staand 20 personen 1187 x 485 x 1968 mm
Schoenenrek staand 40 personen 1187 x 800 x 1968 mm
Schoenenrek wand 20 personen 1150 x 225 x 1936 mm

04.25.22.021

04.25.22.041

04.25.22.121

RVS laarzenrekken

Laarzenrekken zijn als losse rekken verkrijgbaar en als zodanig te bevestigen op een (stevige) wand. Op sandwichpanelen of zwakkere wanden monteert u de rekken het beste op hoeklijnen (pagina 183), deze zorgen voor meer stevigheid en verdeeld gewicht over de wand.

Laarzenrek

Eenvoudige montage en te combineren met andere kleding- of schoeiselrekken. Los op de wand te bevestigen maar u kunt dit artikel ook combineren met een set hoeklijnen voor wandmontage.



Laarzenrek 3 paar 750 x 480 mm
Laarzenrek 4 paar 1150 x 480 mm

04.25.03.003

04.25.03.004



Laarzenrek wandmontage

Een combinatie van 5 stuks laarzenrekken van bijvoorbeeld 4 paar en 2 hoeklijnen met een lengte van 1750 mm. De set hoeklijnen (pagina 183) wordt geleverd inclusief bevestigingsmateriaal voor 5 rekken. U kunt iedere gewenste combinatie maken met onze rekken.

5 laarzenrekken met dezelfde breedte
1 set van 2 hoeklijnen

04.25.80.001

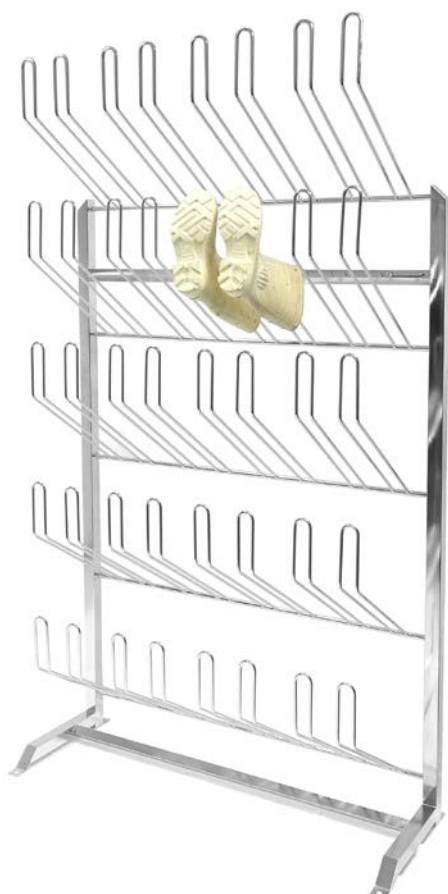
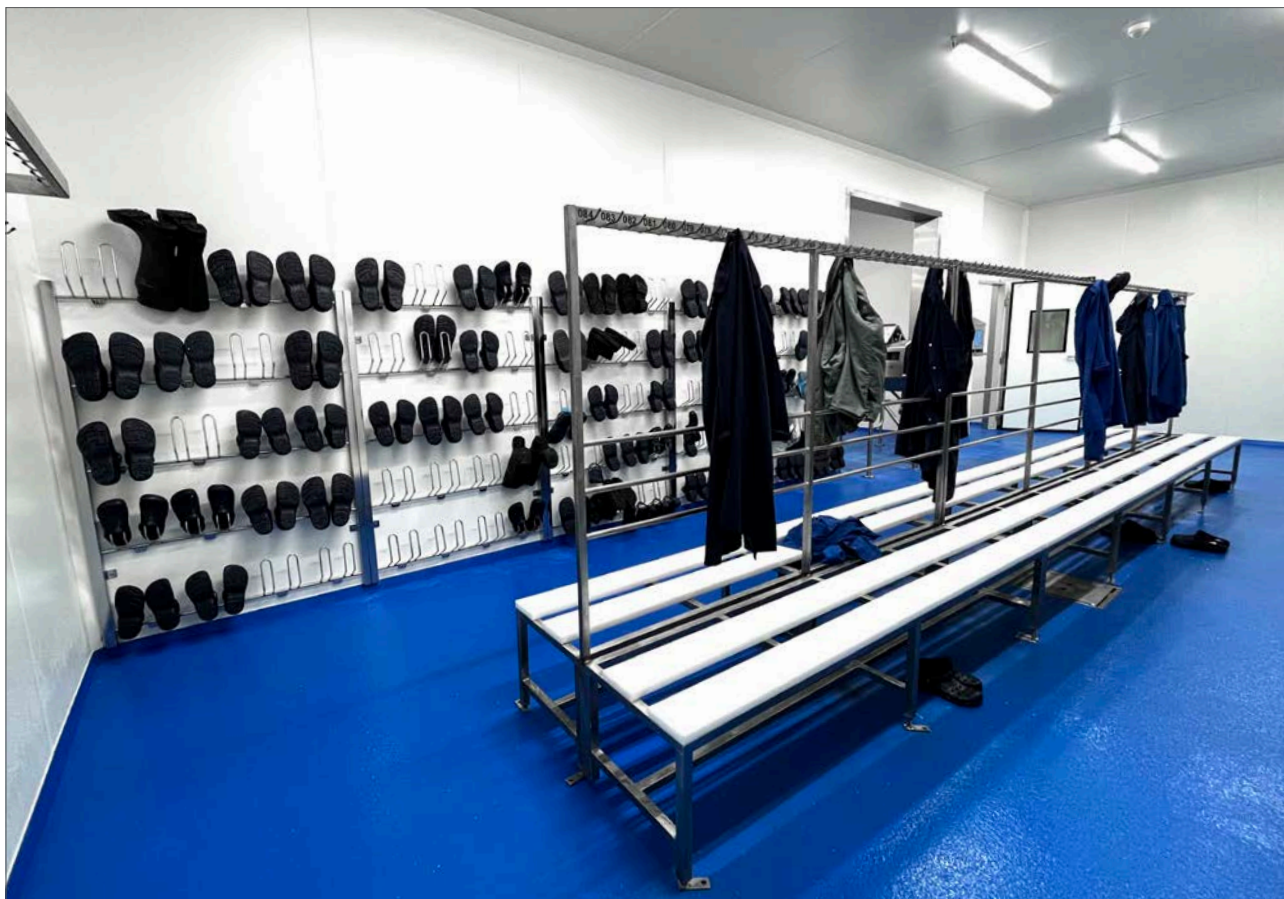

Laarzenrek EP

Voor het ophangen van laarzen. Degelijk geconstrueerd laarzenrek, uiterst hygiënisch onder andere doordat deze rekken elektrolytisch gepolijst zijn.

Deze rekken worden compleet afgelast geleverd en zijn niet modulair opgebouwd of te demonteren. Dit rek kan ook op maat gemaakt worden met bijvoorbeeld een combinatie laarzen- en schoenenrekken. De laarzenrekken kunnen verrijdbaar worden gemaakt of worden voorzien van stelpoten.

Laarzenrek staand 20 personen 1187 x 485 x 2145 mm

Laarzenrek staand 40 personen 1187 x 800 x 2145 mm

Laarzenrek wand 20 personen 1187 x 470 x 2112 mm

04.25.23.021

04.25.23.041

04.25.23.121

BEDRIJFSINRICHTING

RVS laarzendroger

Een ruime keus aan drogers in zowel staande als wanduitvoering voor een uiteenlopend aantal personen. Optioneel zijn de drogers verrijdbaar te maken of uit te voeren met stelpoten. De aangezogen lucht wordt door middel van een gesloten frame met buizen rechtstreeks in de klompen/schoenen geblazen. Hierdoor ontstaat een optimale luchtcirculatie en droging met minimaal energieverbruik.



Materiaal RVS 304
Elektrische aansluiting 230V/< 10W
Technische wijzigingen voorbehouden

Staan model, 12 paar laarzen
Wandmodel, 12 paar laarzen
Staan model, 20 paar laarzen
Wandmodel, 20 paar laarzen
Staan model, 40 paar laarzen

Afmetingen L x B x H

1185 x 480 x 1301 mm
1170 x 435 x 1256 mm
1185 x 480 x 2105 mm
1170 x 435 x 2060 mm
1185 x 800 x 2105 mm

04.40.02.121

04.40.02.122

04.40.02.201

04.40.02.202

04.40.02.401

RVS klompen-/schoendroger

Per frame wordt 1 stuks 230 V/2,6 Watt ventilator gemonteerd. De aangezogen lucht wordt door middel van een gesloten frame met buizen rechtstreeks in de klompen/schoenen geblazen. Hierdoor ontstaat een optimale luchtcirculatie en droging met minimaal energieverbruik.



Materiaal RVS 304
Elektrische aansluiting 230V/< 10W
Technische wijzigingen voorbehouden

Staannd model, 12 paar klompen/schoenen
Wandmodel, 12 paar klompen/schoenen
Staannd model, 20 paar klompen/schoenen
Wandmodel, 20 paar klompen/schoenen
Staannd model, 40 paar klompen/schoenen

04.40.01.121

04.40.01.122

04.40.01.201

04.40.01.202

04.40.01.401

RVS handschoendroger

Per frame wordt 1 stuks 230 V/2,6 Watt ventilator gemonteerd. De aangezogen lucht wordt door middel van een gesloten frame met buizen rechtstreeks in de handschoenen geblazen. Hierdoor ontstaat een optimale luchtcirculatie en droging met minimaal energieverbruik.

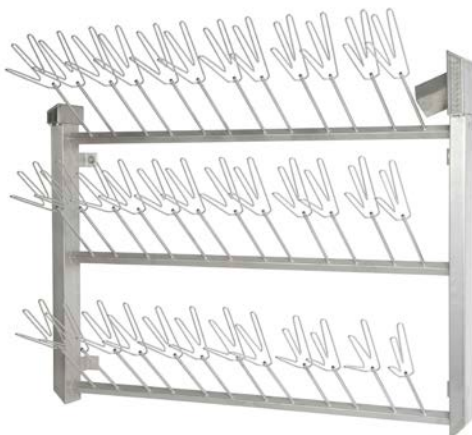

Materiaal RVS 304
Elektrische aansluiting 230V/< 10W
Technische wijzigingen voorbehouden

Wandmodel, 6 paar handschoenen
Wandmodel, 12 paar handschoenen
Staannd model, 18 paar handschoenen
Wandmodel, 18 paar handschoenen
Staannd model, 24 paar handschoenen
Wandmodel, 24 paar handschoenen
Staannd model, 30 paar handschoenen
Wandmodel, 30 paar handschoenen
Staannd model, 60 paar handschoenen

04.40.03.062

04.40.03.122

04.40.03.181

04.40.03.182

04.40.03.241

04.40.03.242

04.40.03.301

04.40.03.302

04.40.03.601

BEDRIJFSINRICHTING

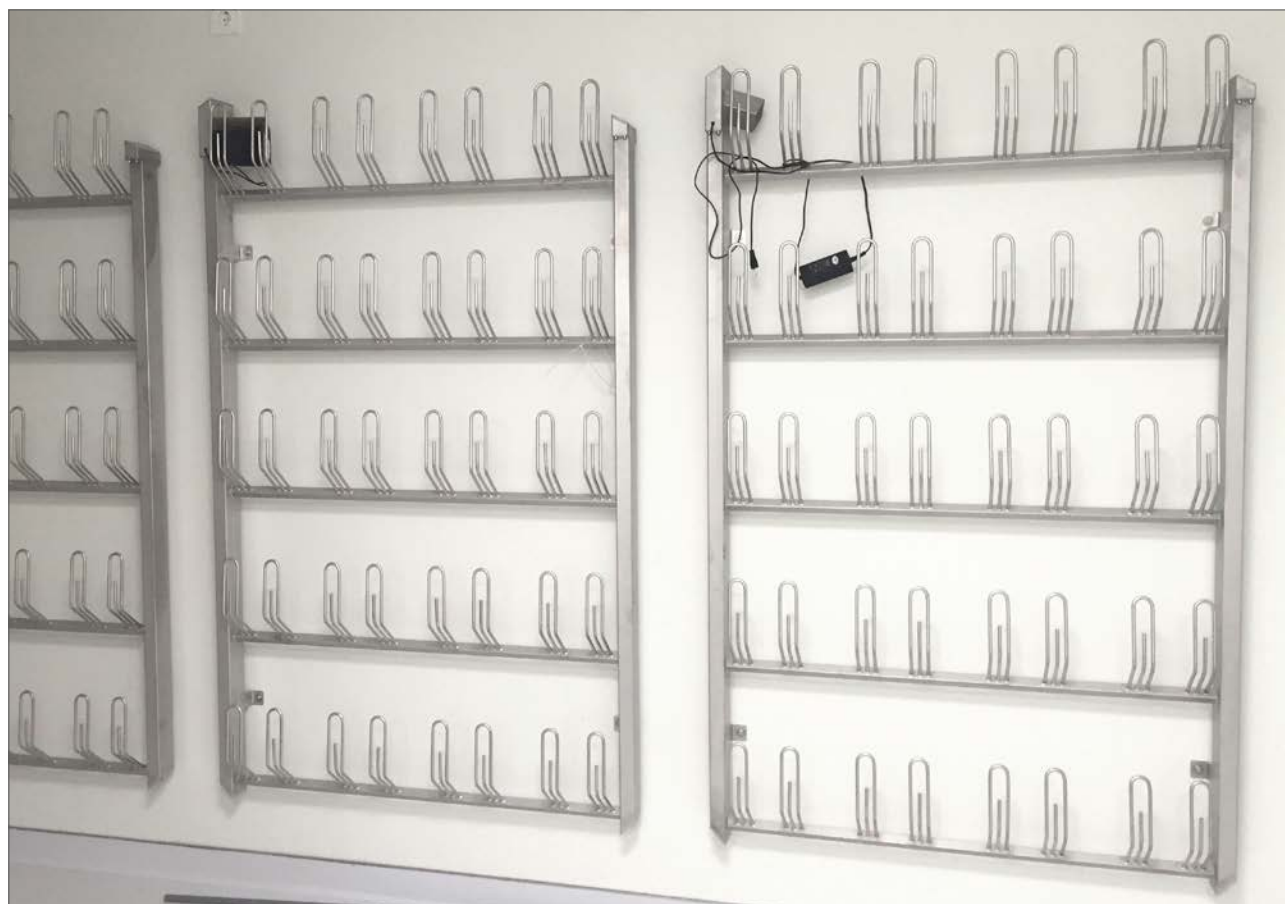

RVS laarzen-, schoenen- & handschoenendrogers High Flow

De aangezogen lucht wordt door middel van een gesloten frame met buizen rechtstreeks in het te drogen product geblazen. Hierdoor ontstaat een optimale luchtcirculatie en droging. Op aanvraag ook flexibel in te delen met combinaties van schoenen, klompen, laarzen en handschoenen. De temperatuur van de lucht wordt met 20 °C verhoogd, voorzien van een analoge timer.



Materiaal RVS 304
Elektrische aansluiting 230V/1,5 kW
Technische wijzigingen voorbehouden

Staan model, 20 paar schoenen of klompen
Wandmodel, 20 paar schoenen of klompen
Staan model, 40 paar schoenen of klompen
Staan model, 20 paar laarzen
Wandmodel, 20 paar laarzen
Staan model, 40 paar laarzen
Staan model, 30 paar handschoenen
Wandmodel, 30 paar handschoenen
Staan model, 60 paar handschoenen

Afmetingen B x D x H

1185 x 480 x 2142 mm
1184 x 274 x 2095 mm
1185 x 800 x 2142 mm
1185 x 480 x 2142 mm
1184 x 465 x 2095 mm
1185 x 800 x 2142 mm
1185 x 480 x 2142 mm
1184 x 470 x 2095 mm
1185 x 799 x 2142 mm

04.40.11.201

04.40.11.202

04.40.11.401

04.40.12.201

04.40.12.202

04.40.12.401

04.40.13.301

04.40.13.302

04.40.13.601

BEDRIJFSINRICHTING



RVS schoenen- & laarzendrogers met warme lucht en desinfectie

Eén droger voor zowel schoenen als laarzen. Door het blazen van warme lucht via een UVC-lamp wordt het schoeisel gedroogd met gedesinfecteerde lucht. UVC-desinfectie (Ultraviolet C licht) is een methode om water, oppervlakten en lucht te desinfecteren. De energie van het UVC-licht verstoort het DNA en voorkomt dat micro-organismen zich kunnen delen. Dit zorgt voor het elimineren van o.a. bacteriële flora die de oorzaak zijn van reukproblemen en schimmelziekten bij medewerkers. De drogers zijn uitgerust met een digitaal bedieningspaneel waarmee u diverse programma's kunt instellen. Na het inregelen heeft u er geen omkijken meer naar. Dankzij de ventielkleppen op de armen van de droger wordt alleen warme lucht aangevoerd op die plaatsen waar zich schoeisel bevindt.



Bediening



Materiaal RVS 304
Elektrische aansluiting 230V/1,2 kW
Technische wijzigingen voorbehouden

SOR 10-1 enkelzijdig, 10 paar
SOR 20-1 enkelzijdig, 20 paar
SOR 30-1 enkelzijdig, 30 paar
SOR 20-2 dubbelzijdig, 20 paar
SOR 40-2 dubbelzijdig, 40 paar
SOR 60-2 dubbelzijdig, 40 paar

Afmetingen B x D x H

660 x 1855 x 500 mm	04.40.09.101
1115 x 1855 x 500 mm	04.40.09.201
1690 x 1855 x 500 mm	04.40.09.301
660 x 1855 x 630 mm	04.40.09.202
1115 x 1855 x 630 mm	04.40.09.402
1690 x 1855 x 630 mm	04.40.09.602

Overige RVS rekken en houders

Voor handschoenen, helmen, gehoorbeschermers en gereedschappen hebben wij ook diverse houders/rekken. De rekken op deze pagina's kunnen worden gecombineerd met de set hoeklijnen (pagina 183) zoals de schoenen- en laarzenrekken op pagina's 172 en 174. Uiteraard kunt u ook een mix van rekken met elkaar combineren als ze maar dezelfde breedte hebben.

Handschoenenrek

Volledig uit RVS, voor het eenvoudig opbergen van herbruikbare handschoenen. U kunt dit artikel combineren met een set hoeklijnen voor wandmontage.



Handschoenenrek 4 paar 750 x 480 mm

04.25.05.001

Handschoenenrek 5 paar 950 x 480 mm

04.25.05.002

Handschoenenrek 6 paar 1150 x 480 mm

04.25.05.003

Dubbele helmen-/kledingrek

Volledig uit RVS, voor het ophangen o.a. helmen, overalls, pakken en overige kleding. U kunt dit artikel combineren met een set hoeklijnen voor wandmontage.



Dubbele helmen-/kledingrek 4 haken 750 x 480 mm

04.25.08.001

Dubbele helmen-/kledingrek 5 haken 950 x 480 mm

04.25.08.002

Dubbele helmen-/kledingrek 6 haken 1150 x 480 mm

04.25.08.003

Gehoorbeschermer-/kledingrek

Volledig uit RVS, voor het ophangen van o.a. gehoorbeschermers en kleding. U kunt dit artikel combineren met een set hoeklijnen voor wandmontage.



Gehoorbeschermer rek 6 haken 750 x 422 mm

04.25.08.004

Gehoorbeschermer rek 8 haken 950 x 422 mm

04.25.08.005

Gehoorbeschermer rek 10 haken 1150 x 422 mm

04.25.08.006

RVS hoeklijnen (wandmontagerek)

Een set van 2 stuks RVS hoeklijnen inclusief al het benodigde bevestigingsmateriaal voor 5 rekken. Geschikt voor het ophangen van de meeste kleding-, schoeisels en overige rekken. Zie pagina 174 voor een voorbeeld van een gemonteerd rek.



RVS hoeklijnen, set van 2 stuks

04.25.80.001

Gereedschaphaken

Volledig uit RVS, voor het ophangen van diverse items zoals gereedschappen. U kunt dit artikel combineren met een set hoeklijnen voor wandmontage.



Gereedschaphaken 6 haken 750 x 128 mm

04.26.11.006

Gereedschaphaken 8 haken 950 x 128 mm

04.26.11.008

Gereedschaphaken 10 haken 1150 x 128 mm

04.26.11.010

Gereedschappen ophangrek

Volledig uit RVS, voor het ophangen van diverse items zoals bezems of gereedschappen met een steel. U kunt dit artikel combineren met een set hoeklijnen voor wandmontage.



Gereedschappen ophangrek 4 haken 750 x 45 mm

04.26.11.054

Gereedschappen ophangrek 5 haken 950 x 45 mm

04.26.11.055

Gereedschappen ophangrek 6 haken 1150 x 45 mm

04.26.11.056

Gereedschaphaak

Volledig uit RVS, voor het ophangen van diverse items zoals bijvoorbeeld bezems, hamers etc. Deze haak kan direct op de wand gemonteerd worden. Wordt geleverd inclusief RVS ringen, exclusief schroeven.



Gereedschaphaak 129 x 350 mm

04.26.11.061

Schortenhanger met wandrek



Volledig uit RVS, voor het ophangen van schorten op hangers. Door dit rek hangen de schorten ver genoeg van de wand af om te drogen. Ook te gebruiken voor onze RVS kleding- en oliepakhangers.

Afmetingen B x D x H 1050 x 668 x 678 mm

Schortenhanger wandrek
Schortenhanger 1125 x 75 x Ø 6 mm

04.25.06.003

04.25.06.011

Schortenhanger vloerrek



Volledig uit RVS, voor het ophangen van schorten en oliepakken op hangers. Door dit rek hangen de schorten ver genoeg van elkaar af om te drogen. Ook te gebruiken met onze RVS kledinghangers.

Afmetingen B x D x H 1067 x 800 x 1845 mm

Schortenhanger vloerrek
Schortenhanger 1125 x 75 x Ø 6 mm

04.25.06.002

04.25.06.011

Kledinghanger t.b.v. olie- of vriespakken



Volledig uit RVS, zeer robuust uitgevoerde dubbele haak t.b.v. het drogen van olie- of vriespakken. Door de bouwwijze hangen zowel de broek als de jas los van elkaar zodat er een goede luchtcirculatie mogelijk is. Er kunnen tot 9 kledinghangers op het vloer- of wandrek.

Afmetingen B x D x H 796 x 77 x 938 mm

Kledinghanger voor oliepakken

04.25.06.021

Kledinghanger wandrek

Wandrek van RVS, voor het ophangen van kleding in combinatie met de RVS kledinghanger. Aan de bovenzijde voorzien van een afleggedeelte voor kleding of overige persoonlijke bezittingen. Exclusief hangers.

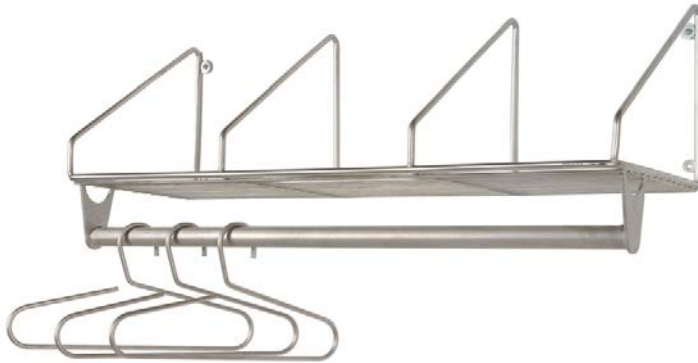

Kledinghanger wandrek 1204 x 350 x 297 mm
Kledinghanger 420 x 225 x Ø 8 mm

04.25.06.007

04.25.06.012

Messenkorf wandrek

Degelijk geconstrueerde, elektrolytisch gepolijste RVS wandrekken voor alle typen messenkorven. De beugel op het wandrek heeft tevens de mogelijkheid om de messenkorf middels een voorhangslot te verzekeren (niet meegeleverd). Standaard verkrijgbaar voor 1 t/m 10 messenkorven.

Belangrijk: bij bestelling van dit product graag opgeven voor welk type messenkorf deze besteld wordt, anders graag de breedte doorgeven van het 'handvat'. Overige uitvoeringen op aanvraag.

Op pagina 221 vindt u een messenkorfwagen en op pagina 222 vindt u messenkorven.

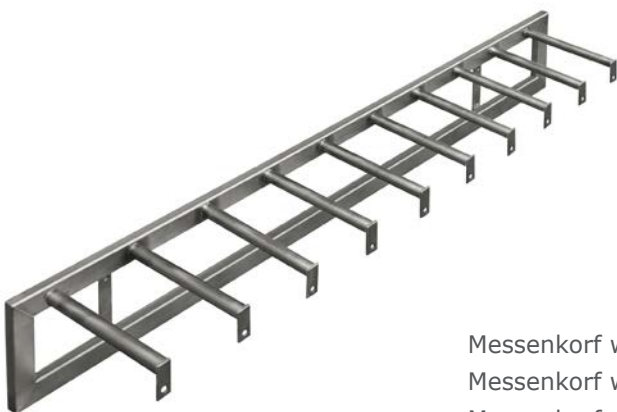

Messenkorf wandrek voor 2 messenkorven
Messenkorf wandrek voor 4 messenkorven
Messenkorf wandrek voor 6 messenkorven
Messenkorf wandrek voor 8 messenkorven
Messenkorf wandrek voor 10 messenkorven

04.26.23.002

04.26.23.004

04.26.23.006

04.26.23.008

04.26.23.010

RVS zit- of overstapbanken

We hebben een ruim assortiment overstapbanken. Met HMPE of PVC zitregels, compleet RVS en met of zonder vakken of een aflegplaats voor schoeisel. Naast het standaard assortiment maken wij ook overstapbanken op maat. Onze zitbanken kunnen ook scharnierbaar gemaakt worden zodat u er o.a. met rollend materieel door kunt.

Zit-/overstapbank met zitregels

Degelijke constructie volledig uit RVS. Voorzien van 3 witte zitregels met 30 mm dikte, gemaakt van het zeer sterke en slijtvaste HMPE 500. Maatwerk mogelijk.



- Zitbank met HMPE zitregels 1000 x 450 x 510 mm
- Zitbank met HMPE zitregels 1500 x 450 x 510 mm
- Zitbank met HMPE zitregels 2000 x 450 x 510 mm
- Zitbank met HMPE zitregels maatwerk

04.30.01.100

04.30.01.150

04.30.01.200

04.30.01.999

Zit-/overstapbank met zitvlak

Degelijke constructie volledig uit RVS. Voorzien van zitvlak met 25 mm dikte, gemaakt van het zeer sterke en slijtvaste HMPE 500. Maatwerk mogelijk.



- Zitbank met HMPE zitvlak 1000 x 450 x 510 mm
- Zitbank met HMPE zitvlak 1500 x 450 x 510 mm
- Zitbank met HMPE zitvlak 2000 x 450 x 510 mm
- Zitbank met HMPE zitvlak maatwerk

04.30.02.100

04.30.02.150

04.30.02.200

04.30.02.999

Zit-/overstapbank met RVS zitvlak

Een degelijk geconstrueerde zitbank volledig uit RVS met H-frame. Overige uitvoeringen op aanvraag.



- Zitbank met RVS zitvlak 1000 x 350 x 420 mm
- Zitbank met RVS zitvlak 1500 x 350 x 420 mm
- Zitbank met RVS zitvlak 2000 x 350 x 420 mm
- Zitbank met RVS zitvlak maatwerk

04.30.04.100

04.30.04.150

04.30.04.200

04.30.04.999

Overstapbank met RVS of HMPE zitvlak

Degelijke constructie volledig uit RVS. Leverbaar met zitvlak uit RVS of met zitvlak gemaakt van het zeer sterke en slijtvaste HMPE 500. In enkele of dubbele uitvoering verkrijgbaar. De overstapbank is ideaal voor het opbergen van schoenen in zowel kleedkamer of wanneer personeel van de ene in de andere zone overgaat.



Enkel, 6 vakken, RVS zitvlak 1000 x 300 x 525 mm

04.30.09.105

Enkel, 6 vakken, HPME zitvlak 1000 x 300 x 525 mm

04.30.09.106

Enkel, 12 vakken, RVS zitvlak 2000 x 300 x 525 mm

04.30.09.111

Enkel, 12 vakken, HMPE zitvlak 2000 x 300 x 525 mm

04.30.09.112

Dubbel, 12 vakken, RVS zitvlak 1000 x 600 x 525 mm

04.30.09.211

Dubbel, 12 vakken, HMPE zitvlak 1000 x 600 x 525 mm

04.30.09.212

Dubbel, 24 vakken, RVS zitvlak 2000 x 600 x 525 mm

04.30.09.223

Dubbel, 24 vakken, HMPE zitvlak 2000 x 600 x 525 mm

04.30.09.224

Zit-/overstapbank met PVC zitregels

Degelijk RVS kokerframe, met 4 witte zitregels van PVC koker 75 x 20 mm. Aan de onderzijde is de zitbank standaard voorzien van een aflegmogelijkheid voor schoenen.



Zitbank met PVC zitregels 1000 x 350 x 420 mm

04.30.03.100

Zitbank met PVC zitregels 1500 x 350 x 420 mm

04.30.03.150

Zitbank met PVC zitregels 2000 x 350 x 420 mm

04.30.03.200

Zitbank met PVC zitregels maatwerk

04.30.03.999



INTERN TRANSPORT EN PRODUCTIEHULPMIDDELEN



INTERN TRANSPORT EN PRODUCTIEHULPMIDDELEN

RVS palletwagens Vestergaard

Vestergaard palletwagens, het Deense kwaliteitsproduct dat al meer dan 50 jaar bekend is in Nederland als de meest verkochte palletwagen. Uitermate geschikt voor de farmacie, vlees-, vis- en overige voedingsmiddelenindustrie. De Vestergaard palletwagens zijn robuust uitgevoerd en op alle essentiële plaatsen voorzien van smeernippels en zijn daardoor onderhoudsarm. Voor de zeer kritische omgevingen kunnen wij ook elektrolytisch gepolijste palletwagens aanbieden (RVS 316EP). Zeer hoge kwaliteit met lange levensduur voor een zeer gunstige prijs. Naast de standaard uitvoeringen zijn ook afwijkingen hierop mogelijk. Onze palletwagens kunnen ook uitgerust worden met 'quicklift'. De palletwagen heft dan in de helft van de slagen, dit werkt tot circa 125 kg, daarna heft de palletwagen weer normaal.

- Onderhoudsarm en betrouwbaar
- Robuust
- Sanitair geconstrueerd
- 100% RVS, semi RVS, gegalvaniseerd en gelakte palletwagens
- Onderdelen ruim op voorraad

Vestergaard

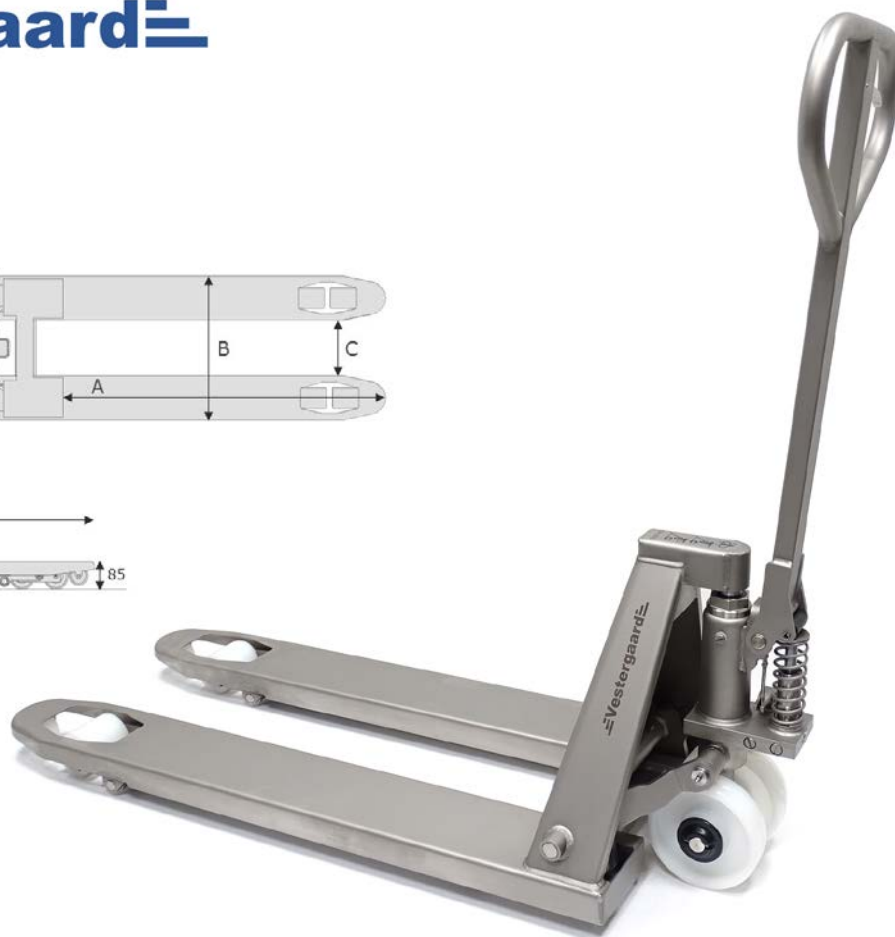
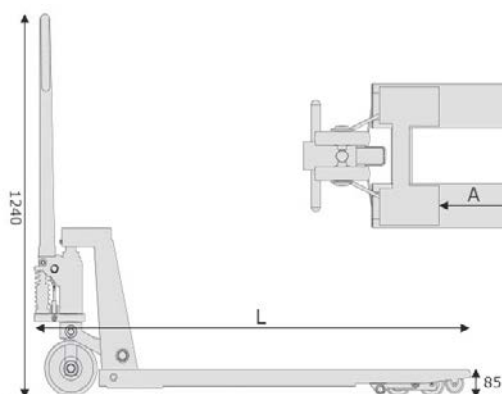

Semi RVS



100% RVS



Elektrolytisch gepolijst



Diverse typen wielen

Semi RVS palletwagen Vestergaard PV25R

De meest verkochte palletwagen geschikt voor de vlees- en de visindustrie door de gunstige prijs-kwaliteitverhouding in een roestvrije uitvoering, ook in zware omstandigheden. Het oppervlak is keramisch gepareld, frame, stuurboom, assen, lagers enz. materiaal RVS 304. Hydraulische unit, drukplaat, trekstangen en wielgaffels thermisch verzinkt en gecoat.



Hefgewicht	2500 kg
Breedte (B)	520 mm
Breedte inwendig (C)	200 mm
Vorklengte (A)	1000 of 1130 mm
Vorkhoogte	85 mm in laagste stand
Totale lengte (L)	1350 of 1480 mm
Stuurwielen	2 stuks Nylon Ø 180 x 50 mm
Vorkwielen	2 of 4 stuks Nylon Ø 82 x 70/105 mm
Oploopwielen	2 stuks Nylon Ø 63 x 35 mm

Technische wijzigingen voorbehouden

PV25R 520 x 1130 mm enkele Nylon vorkwielen	05.01.01.001
PV25R 520 x 1130 mm dubbele Nylon vorkwielen	05.01.01.002
PV25R 520 x 1000 mm enkele Nylon vorkwielen	05.01.01.004
PV25R 520 x 1000 mm dubbele Nylon vorkwielen	05.01.01.005

100% RVS palletwagen Vestergaard PV25RR

Het meest populair in de farmacie, vlees-, vis- en overige kritische industrie waar de palletwagen aan veel vocht, zout en chemicaliën onderhevig is. Het oppervlak is keramisch gepareld, materiaal RVS 304. Hydraulische unit, drukplaat, trekstangen en wielgaffels in RVS 304.



Hefgewicht	2000 kg
Breedte (B)	520 mm
Breedte inwendig (C)	200 mm
Vorklengte (A)	1000 of 1130 mm
Vorkhoogte	85 mm in laagste stand
Totale lengte (L)	1350 of 1480 mm
Stuurwielen	2 stuks Nylon Ø 180 x 50 mm
Vorkwielen	2 of 4 stuks Nylon Ø 82 x 70/105 mm
Oploopwielen	2 stuks Nylon Ø 63 x 35 mm

Technische wijzigingen voorbehouden

PV25RR 520 x 1130 mm enkele Nylon vorkwielen	05.01.01.101
PV25RR 520 x 1130 mm dubbele Nylon vorkwielen	05.01.01.102
PV25RR 520 x 1000 mm enkele Nylon vorkwielen	05.01.01.111
PV25RR 520 x 1000 mm dubbele Nylon vorkwielen	05.01.01.112

RVS 316 palletwagen Vestergaard PV25RR-316

Voor de meest kritische omgeving waar de palletwagen aan veel vocht, zout of met name zuren onderhevig is of waar de materialen aan de hoogst mogelijke eisen moet voldoen. RVS 316 is beter bestand tegen zuren en agressieve zouten dan standaard RVS 304. Optioneel te verkrijgen met 'quicklift'.



Hefgewicht	2000 kg
Breedte (B)	520 mm
Breedte inwendig (C)	200 mm
Vorklengte (A)	1000 of 1130 mm
Vorkhoogte	85 mm in laagste stand
Totale lengte (L)	1350 of 1480 mm
Stuurwielen	2 stuks Nylon Ø 180 x 50 mm
Vorkwielen	2 of 4 stuks Nylon Ø 82 x 70/105 mm
Oploopwielen	2 stuks Nylon Ø 63 x 35 mm

Technische wijzigingen voorbehouden

PV25RR-316 520 x 1130 mm enkele Nylon vorkwielen	05.01.01.211
PV25RR-316 520 x 1130 mm dubbele Nylon vorkwielen	05.01.01.212
PV25RR-316 520 x 1000 mm enkele Nylon vorkwielen	05.01.01.213
PV25RR-316 520 x 1000 mm dubbele Nylon vorkwielen	05.01.01.214

RVS 316 palletwagen Vestergaard PV25RR-316 EP

Voor de uiterst kritische omgeving zoals in de farmaceutische industrie is het verstandig om te kiezen voor deze palletwagen. RVS 316 is beter bestand tegen zuren en agressieve zouten en chemicaliën dan standaard RVS 304. Door het elektrolyseproces ontstaat een zeer glad oppervlak waar vuil en bacteriën zich zeer moeilijk aan hechten. Ook laat het zich gemakkelijk reinigen en desinfecteren.



Hefgewicht	2000 kg
Breedte (B)	520 mm
Breedte inwendig (C)	200 mm
Vorklengte (A)	1000 of 1130 mm
Vorkhoogte	85 mm in laagste stand
Totale lengte (L)	1350 of 1480 mm
Stuurwielen	2 stuks Nylon Ø 180 x 50 mm
Vorkwielen	2 of 4 stuks Nylon Ø 82 x 70/105 mm
Oploopwielen	2 stuks Nylon Ø 63 x 35 mm

Technische wijzigingen voorbehouden

PV25RR-316 EP 520 x 1130 mm enkele Nylon vorkwielen	05.01.01.215
PV25RR-316 EP 520 x 1130 mm dubbele Nylon vorkwielen	05.01.01.216
PV25RR-316 EP 520 x 1000 mm enkele Nylon vorkwielen	05.01.01.217
PV25RR-316 EP 520 x 1000 mm dubbele Nylon vorkwielen	05.01.01.218

Gelakte palletwagen Vestergaard PV25S

U wilt toch kwaliteit maar de omgeving is minder kritisch waardoor u geen RVS palletwagen nodig heeft, dan is een gelakte palletwagen de logische optie. Optioneel te verkrijgen met 'quicklift'. Standaardkleur geel, overige kleuren op aanvraag.



Hefgewicht	2500 kg
Breedte (B)	520 mm
Breedte inwendig (C)	200 mm
Vorklengte (A)	1000 of 1130 mm
Vorkhoogte	85 mm in laagste stand
Totale lengte (L)	1350 of 1480 mm
Stuurwielen	2 stuks Nylon Ø 180 x 50 mm
Vorkwielen	2 of 4 stuks Nylon Ø 82 x 70/105 mm
Oploopwielen	2 stuks Nylon Ø 63 x 35 mm

Technische wijzigingen voorbehouden

PV25S 520 x 1130 mm enkele Nylon vorkwielen	05.01.01.401
PV25S 520 x 1130 mm dubbele Nylon vorkwielen	05.01.01.402
PV25S 520 x 1000 mm enkele Nylon vorkwielen	05.01.01.403
PV25S 520 x 1000 mm dubbele Nylon vorkwielen	05.01.01.404

Maatwerk palletwagen Vestergaard

Naast de vele standaarden maken wij voor onze klanten ook palletwagens op maat. Dit kan in semi RVS, 100% RVS, gegalvaniseerd of gelakt staal zijn. Voor de farmaceutische industrie, de kritische industrie zijn er ook mogelijkheden in elektrolytisch gepolijst RVS 316.

- Nylon, rubber of antistatische wielen
- Diverse lengtes en/of breedtes
- Diverse materiaaltypen
- Diverse afwerkingen, hulpstukken etc.



Maatwerk Vestergaard palletwagen

05.01.01.999

RVS palletwagen Vestergaard PVL25R verlaagd

Net zo betrouwbaar als de standaard PV25R palletwagen van Vestergaard, maar in een verlaagde uitvoering met 72 mm lepelhoogte. In sommige gevallen kunnen kratten of tubs niet opgetild worden met een standaard palletwagen omdat de invoer net te laag is. Optioneel te verkrijgen met 'quicklift' en in andere materiaalsoorten of afwerkingen.



Hefgewicht	2000 kg
Breedte (B)	520 mm
Breedte inwendig (C)	200 mm
Vorklengte (A)	1000 of 1130 mm
Vorkhoogte	72 mm in laagste stand
Totale lengte (L)	1350 of 1480 mm
Stuurwielen	2 stuks Nylon Ø 180 x 50 mm
Vorkwielen	2 of 4 stuks Nylon Ø 70 x 58/105 mm
Oplooptwielen	2 stuks Nylon Ø 63 x 35 mm

Technische wijzigingen voorbehouden

PVL25R 520 x 1130 mm enkele Nylon vorkwielen	05.01.01.041
PVL25R 520 x 1130 mm dubbele Nylon vorkwielen	05.01.01.042
PVL25R 520 x 1000 mm enkele Nylon vorkwielen	05.01.01.044
PVL25R 520 x 1000 mm dubbele Nylon vorkwielen	05.01.01.045

RVS weegpalletwagen Vestergaard PV25RW

Een multitasker op het gebied van wegen en tellen. Zo kunt u normaal wegen maar ook tellen of handmatig of automatisch tarreren. Inclusief oplaadbare batterij. Voorzien van LCD display. De weegpalletwagen is voor 99,9% accuraat.



Hefgewicht	2000 kg
Breedte (B)	520 mm
Breedte inwendig (C)	200 mm
Vorklengte (A)	1000 of 1130 mm
Vorkhoogte	85 mm in laagste stand
Totale lengte (L)	1350 of 1480 mm
Stuurwielen	2 stuks Nylon Ø 180 x 50 mm
Vorkwielen	2 of 4 stuks Nylon Ø 82 x 70/105 mm
Oplooptwielen	2 stuks Nylon Ø 63 x 35 mm

Technische wijzigingen voorbehouden



PV25RW met enkele Nylon vorkwielen

05.01.04.003

RVS viskistenheffer VKH500R en VKH500RR

Deze speciale viskistenheffer met smalle lepels (50 mm) is geschikt voor zowel hoog als laag model viskisten, is robuust uitgevoerd en op alle essentiële plaatsen voorzien van smeernippels en hierdoor onderhoudsarm. Wanneer viskisten in bijvoorbeeld een vrachtwagen worden geladen bedraagt de tussenruimte tussen de stapels viskisten slechts ca. 25 mm. Verkrijgbaar in semi en 100% RVS.



Hefgewicht	500 kg
Breedte (B)	510 mm
Breedte inwendig (C)	410 mm
Vorklengte (A)	780 mm
Vorkhoogte	120 mm in laagste stand
Totale lengte (L)	1110 mm
Stuurwielen	2 stuks Nylon met polysoft loopvlak Ø 180 x 105 mm
Vorkwielen	2 stuks Nylon Ø 82 x 70 mm

Technische wijzigingen voorbehouden

VKH500R semi RVS viskistenheffer

05.01.02.001

VKH500RR 100% RVS viskistenheffer

05.01.02.101

RVS viskistenheffer VKH1000R en VKH1000RR

Deze speciale brede viskistenheffer is geschikt voor het hoge model viskisten, is robuust uitgevoerd en op alle essentiële plaatsen voorzien van smeernippels en hierdoor onderhoudsarm. Ideaal voor het verplaatsen van grote partijen viskisten en het laden van meerdere kisten ineens in een vrachtwagen.



Hefgewicht	1000 kg
Breedte (B)	1080 mm
Breedte inwendig (C)	760 mm
Vorklengte (A)	1000 mm
Vorkhoogte	120 mm in laagste stand
Totale lengte (L)	1350 mm
Stuurwielen	2 stuks Nylon Ø 180 x 105 mm
Vorkwielen	4 stuks Nylon Ø 82 x 70/105 mm

Technische wijzigingen voorbehouden

VKH1000R semi RVS dubbele viskistenheffer

05.01.02.052

VKH1000RR 100% RVS dubbele viskistenheffer

05.01.02.152

Semi RVS hoogheffer PVH-HR en PVH-ER

Het ideale hulpmiddel voor zowel intern transport als ook voor het op ergonomische hoogte werken. Verkrijgbaar in een handmatige en in een elektrische variant (afbeelding). Elektrische variant met een 12V tractiebatterij 50 Ah/5h. De handmatige variant is voorzien van 'quicklift'.



Hefgewicht	1000 kg
Breedte (B)	560 mm
Breedte inwendig (C)	240 mm
Vorklengte (A)	1200 mm
Vorkhoogte	90 mm in laagste stand
Totale lengte (L)	1670 mm
Hefhoogte	800 mm
Stuurwielen	2 stuks PU Ø 180 x 105 mm
Vorkwielen	2 stuks Nylon Ø 82 x 105 mm

Technische wijzigingen voorbehouden

Boven 300 mm hefhoogte worden stabiliteitssteunen op de vloer geplaatst.

PVH-HR handmatige semi RVS hoogheffer

05.01.03.002

PVH-ER elektrische semi RVS hoogheffer

05.01.03.012

100% RVS hoogheffer PVH-HRR en PVH-ERR

Het ideale hulpmiddel voor zowel intern transport als ook voor het op ergonomische hoogte werken. Verkrijgbaar in een handmatige en in een elektrische variant (afbeelding). Elektrische variant met een 12V tractiebatterij 50 Ah/5h. De handmatige variant is voorzien van 'quicklift'.



Hefgewicht	1000 kg
Breedte (B)	560 mm
Breedte inwendig (C)	240 mm
Vorklengte (A)	1200 mm
Vorkhoogte	90 mm in laagste stand
Totale lengte (L)	1670 mm
Hefhoogte	800 mm
Stuurwielen	2 stuks PU Ø 180 x 105 mm
Vorkwielen	2 stuks Nylon Ø 82 x 105 mm

Technische wijzigingen voorbehouden

Boven 300 mm hefhoogte worden stabiliteitssteunen op de vloer geplaatst.

PVH-HRR handmatige 100% RVS hoogheffer

05.01.03.102

PVH-ERR elektrische 100% RVS hoogheffer

05.01.03.112

Gelakte hoogheffer PVH-HS en PVH-ES

Voor de minder kritische omgeving een ideaal hulpmiddel voor zowel intern transport als ook voor het op ergonomische hoogte werken. Verkrijgbaar in een handmatige en in een elektrische variant. Elektrische variant met een 12V tractiebatterij 50 Ah/5h. Standaardkleur geel, overige kleuren op aanvraag. De handmatige variant is voorzien van 'quicklift'.



Hefgewicht	1000 kg
Breedte (B)	560 mm
Breedte inwendig (C)	240 mm
Vorklengte (A)	1200 mm
Vorkhoogte	90 mm in laagste stand
Totale lengte (L)	1670 mm
Hefhoogte	800 mm
Stuurwielen	2 stuks PU Ø 180 x 105 mm
Vorkwielen	2 stuks Nylon Ø 82 x 105 mm

Technische wijzigingen voorbehouden

Boven 300 mm hefhoogte worden stabiliteitssteunen op de vloer geplaatst.

PVH-HS gelakte handmatige hoogheffer

05.01.03.400

PVH-ES gelakte elektrische hoogheffer

05.01.03.411

Elektrische hoogheffer met level control

De elektrische hoogheffer met level control is ideaal voor het op hoogte inpakken van goederen. Door middel van een instelbare fotocel zorgt de hoogheffer automatisch voor een soepele en gecontroleerde beweging, zowel bij het laden als bij het lossen. Bij geen gebruik van de functie 'level control' functioneert de hoogheffer als de standaard elektrische hoogheffer.

Zowel voor het op- of afstapelen te gebruiken. Zodra een medewerker een item plaatst of afneemt zal de fotocel ervoor zorgen dat de hoogheffer weer op de zelfde ergonomische hoogte komt. Uitvoerbaar op alle elektrische hoogheffers van Vestergaard.



PVH-HR elektrische hoogheffer met level control

05.01.03.999

INTERN TRANSPORT EN PRODUCTIEHULPMIDDELEN

RVS elektrische palletwagen Vestergaard OA5100

Elektrisch rijden en heffen. Zeer hygiënisch design geschikt voor de voedingsmiddelenindustrie maar ook uitermate geschikt voor de farmaceutische industrie. Met zijn open vorken en eenvoudige bouwwijze is deze pallettruck eenvoudig schoon te maken en te houden. De pallettruck heeft twee ingebouwde gel accu's (50 Ah) en een batterij met lader. Voorzien van krachtige betrouwbare elektromotoren. Optie: losse gesloten lepelschoenen.



Bedieningshendel



Krachtige elektromotor



Laad- en inschakelunit

Hefgewicht	1200 kg
Breedte (B)	530 mm
Vorklengte (A)	1150 mm
Vorkhoogte	88 mm in laagste stand
Totale lengte (L)	1670 mm
Hefhoogte	800 mm
Elektrisch heffen	12V
Elektrisch rijden	24V
Accu	Ingebouwde accu en oplader
Hefhoogte	800 mm
Gewicht	115 kg

Technische wijzigingen voorbehouden

Elektrische palletwagen OA5100

05.01.01.500

RVS elektrische stapelaar Vestergaard OA7100

Het ideale hulpmiddel voor zowel intern transport als ook voor het op ergonomische hoogte werken. Van dezelfde Deense fabrikant als onze betrouwbare Vestergaard palletwagens. Levering inclusief oplader en batterij. Het vorkgebied is in het midden open voor goede zichtbaarheid. Speciale vorklengten en breedten op aanvraag (steunwielen 150 mm korter dan vorken). Uitvoering compleet in RVS. Bij hefhoogte 1600 mm is de totale hoogte in hoogste stand 2090 mm. Als u ruimte heeft in de hoogte kunt u net zo goed kiezen voor heffen 1600 mm. Echter desgewenst op andere hoogtes zoals 1000, 1200 of 1400 mm, de mast wordt dan ingekort.

Hefgewicht	400 - 1000 kg zie heftabel
Breedte (B)	540 mm
Vorklengte (A)	1150 mm
Vorkhoogte	85 mm in laagste stand
Totale lengte (L)	1670 mm
Hefhoogte	1000 - 1600 mm
Gewicht	275 kg

Technische wijzigingen voorbehouden



Bedieningshendel

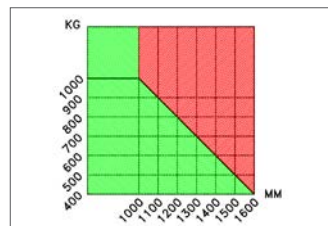

Heftabel

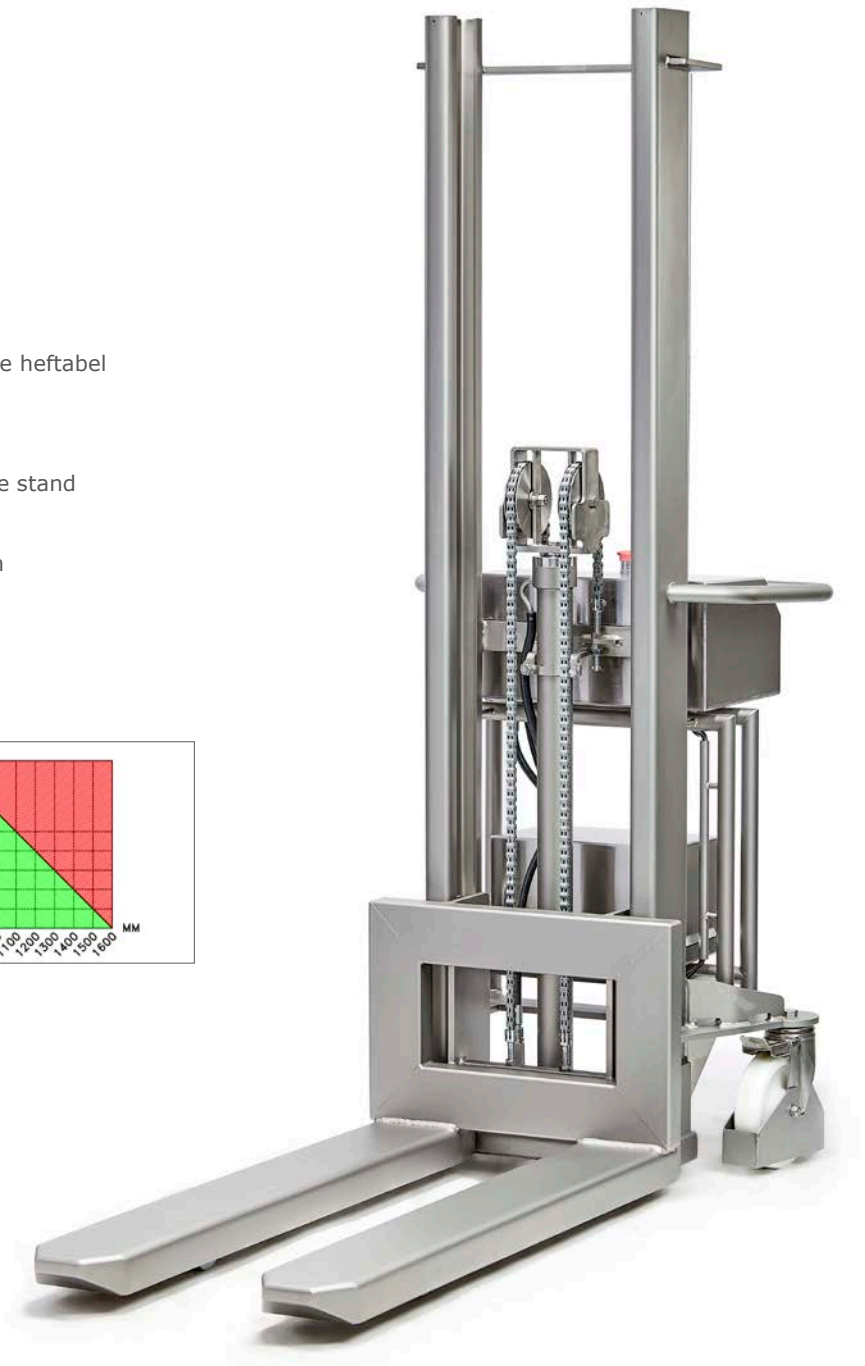

RVS pallet verticaal

Robuuste en sanitair geconstrueerde pallet voor o.a. de voedselverwerkende industrie. Ook verkrijgbaar in 1200 x 1000 mm, keuze uit slede- of hoekpoten en het aantal draaglatten aan de bovenzijde. Onderstaand een selectie van de mogelijkheden, overige uitvoeringen op aanvraag.



RVS pallet verticaal 1200 x 800 - 4 draaglatten
RVS pallet verticaal 1200 x 800 - 5 draaglatten
RVS pallet verticaal 1200 x 800 - 6 draaglatten
RVS pallet verticaal 1200 x 800 - 7 draaglatten

05.01.08.201

05.01.08.202

05.01.08.203

05.01.08.204

RVS pallet horizontaal

Robuuste en sanitair geconstrueerde pallet voor o.a. de voedselverwerkende industrie. Ook verkrijgbaar in 1200 x 1000 mm, keuze uit slede- of hoekpoten en het aantal draaglatten aan de bovenzijde. Onderstaand een selectie van de mogelijkheden, overige uitvoeringen op aanvraag.



RVS pallet horizontaal 1200 x 800 - 5 draaglatten
RVS pallet horizontaal 1200 x 800 - 6 draaglatten
RVS pallet horizontaal 1200 x 800 - 7 draaglatten
RVS pallet horizontaal 1200 x 800 - 8 draaglatten

05.01.08.101

05.01.08.102

05.01.08.103

05.01.08.104

RVS gitterbox

Robuuste en sanitair geconstrueerde box voor o.a. de voedselverwerkende industrie. De gitterbox is afsluitbaar middels een voorhangslot (niet meegeleverd). Nadat de bovendeur is geopend kunnen de deuren aan de voorzijde worden geopend. Overige uitvoeringen op aanvraag.



RVS gitterbox 1230 x 830 x 880 mm

05.01.10.035

RVS draaitafel (verzameltafel, sorteertafel, buffertafel)

Een robuust en ergonomisch hulpmiddel voor het efficiënt en snel afvullen van verpakkingen. Verkrijgbaar in meerdere afmetingen. Geproduceerd volgens de geldende CE-markering machinerichtlijnen. Optioneel verkrijgbaar met een frequentieregelaar. We kunnen ook draaitafels aanbieden met aanpassingen op uw productieproces.



Steunkruis t.b.v. stabilisatie



Noodstop met RVS behuizing



Verstelbare dranger

Materiaal	RVS 304
Bescherming klasse	Motor IP 55
Elektrische aansluiting	400V/0,12kW
Bladhoogte	850 +/- 50 mm
Draaisnelheid	3,7 omw./min.
Overbrenging	Direct, geen ketting of snaar
Stelpoten	3 stuks in hoogte verstelbaar RVS/kunststof

Technische wijzigingen voorbehouden

Afmetingen Ø x H

Draaitafel Ø 900 mm	Ø 900 x 850 mm	05.01.25.090
Draaitafel Ø 1000 mm	Ø 1000 x 850 mm	05.01.25.100
Draaitafel Ø 1250 mm	Ø 1250 x 850 mm	05.01.25.125
Draaitafel Ø 1500 mm	Ø 1500 x 850 mm	05.01.25.150
Draaitafel Ø 2000 mm	Ø 2000 x 850 mm	05.01.25.200

INTERN TRANSPORT EN PRODUCTIEHULPMIDDELEN

RVS hefkieper voor normwagens 200 liter

De hefkieper is opgebouwd uit een mast en een hefkader. De mast bestaat uit een gekant profiel van volledig RVS. Het hefkader bestaat uit twee armen waarin een 200 liter normwagen gereden kan worden, scharnierend om een as, welke bevestigd is aan een inrichting die in de mast omhoog en omlaag getrokken wordt. Dit gebeurt door middel van een motorreductor. De hefkieper is zowel als vaste of als verrijdbare uitvoering verkrijgbaar en is verkrijgbaar in een linker- of rechterversie. Specificaties in overleg.



Materiaal	RVS 304
Bescherming klasse	IP 65
Ketting	1" Simplex rollenketting
Kettingwielen	Staal, optie RVS
Invoerszijde	Links, optie rechts
Kiephoogte	Type afhankelijk 1050 - 4550 mm
Totale hoogte	Kiephoogte + 1000 mm.
Hefsnelheid	5 meter per minuut
Elektrische aansluiting	400V/0,75kW, remmoment 5,4 Nm
Veiligheid	Mechanische valbeveiliging
Vast	Vaste vloeropstelling, geborgd in vloer
Verrijdbaar	4 stuks Nylon zwenkwielen, waarvan 2 met rem

Technische wijzigingen voorbehouden

Hefkieper stationair, 1050 - 1550 mm
Hefkieper stationair, 1550 - 2050 mm
Hefkieper stationair, 2050 - 2550 mm
Hefkieper stationair, 2550 - 3050 mm
Hefkieper stationair, 3050 - 3550 mm
Hefkieper stationair, 3550 - 4050 mm
Hefkieper stationair, 4050 - 4550 mm

Afmetingen B x D x H

1167 x 1166 x 1930 mm
1167 x 1166 x 2430 mm
1167 x 1166 x 2930 mm
1167 x 1166 x 3430 mm
1167 x 1166 x 3930 mm
1167 x 1166 x 4430 mm
1167 x 1166 x 4930 mm

05.01.15.001

05.01.15.002

05.01.15.003

05.01.15.004

05.01.15.005

05.01.15.006

05.01.15.007

De hefkieper is compleet stekkerklaar met alle veiligheidstechnische componenten zoals instelbare eindschakelaars voor de bovenste en onderste stand, een veiligheidseindschakelaar voor maximale hefhoogte begrenzing. Veiligheidsmaatregelen zoals machine afscherming om eventuele ongevallen te voorkomen moeten zelf worden geplaatst, deze worden niet meegeleverd. Geproduceerd volgens de geldende CE-markering machinerichtlijnen.

Linker uitvoering: invoer normwagen aan linkerzijde, mast aan rechterzijde

Rechter uitvoering: invoer normwagen aan rechterzijde, mast aan linkerzijde

Overige opties:

- Veiligheidshek, met of zonder masteguard
- Onderhoudsvrije ketting
- Tilvork 90° gedraaid, ruimtebesparend
- Uitstorttrechter
- Traploze snelheidsregelaar/frequentieregelaar



Hefkieper verrijdbaar, 1050 - 1550 mm
Hefkieper verrijdbaar, 1550 - 2050 mm
Hefkieper verrijdbaar, 2050 - 2550 mm

Afmetingen B x D x H

1167 x 1166 x 2500 mm

05.01.15.011

1167 x 1166 x 3000 mm

05.01.15.012

1167 x 1166 x 3500 mm

05.01.15.013

RVS Backsaver normwagen stapelaar

Normwagens nemen bij een grote productie veel vloerruimte in beslag. Met de normwagenheffer kunnen 200 en 300 liter normwagens tot 1800 mm hoog worden getild of gestapeld. In stellingen kan tot 3 lagen hoog worden gelift.

De machine is met zijn 300 kg eenvoudig door de ruimte te bewegen en kan overal in uw bedrijf worden ingezet. De mobiele lift is voorzien van een krachtige accu en is compact gebouwd. De liftschacht is een telescopisch systeem dat de machine zo klein mogelijk houdt en goed hanteerbaar maakt.

Materiaal	RVS 304
Bescherming klasse	IP 56
Tilhoogte	1800 mm
Afmetingen B x D x H	985 x 1265 x 1730/2530 mm
Hefgewicht	400 kg
Batterij	12 semi tractie accu 100Ah AGM
	Levering inclusief accu en oplader
	180 heffingen bij 20 °C en 200 kg

Technische wijzigingen voorbehouden

Backsaver normwagen stapelaar

05.01.15.051

100% RVS normwagenheffer

Breng de normwagen (200 en 300 liter) eenvoudig op de gewenste werkhoogte- en plek. Van de makers van de meest verkochte palletwagen in de vlees- en visindustrie, Vestergaard. Een gunstige prijs-kwaliteitverhouding in een volledige roestvrije uitvoering. Het oppervlak is keramisch gepareld, materiaal RVS 304.

Hefgewicht	250 kg
Breedte	820 mm
Breedte inwendig	670 mm
Vorklengte	505 mm
Vorkhoogte	300 mm in laagste stand
Hefhoogte	700 - 1160 mm bovenkant rand
Totale lengte	805 mm
Wielen	RVS/Nylon, 2 stuks zwenkwielen, 2 stuks bokwielen

Technische wijzigingen voorbehouden

100% RVS normwagenheffer

05.01.15.451



RVS swingloader - normwagenkantelaar

Hydraulische normwagenkantelaar geschikt voor het eenvoudig leegkiepen van 200 liter normwagens op hoogte. De gehele kantelaar is vervaardigd uit RVS 304. De oppervlakken zijn geslepen en gebeitst. De aandrijving van de kantelaar bestaat uit een compleet elektronisch hydraulisch aandrijfstation met oliereservoir en schakelventiel. Allen zijn aangesloten en middels een kap afgedekt. De bediening is aan de rechterzijde gemonteerd. Ter beveiliging moeten de knoppen ingedrukt blijven om de normwagen te laten heffen of dalen. Bij het loslaten van de drukknoppen stopt het heffen. Dit kan ook worden toegepast om gedoseerd de inhoud te lossen. Op aanvraag ook geschikt te maken voor 300 liter normwagens. Geproduceerd volgens de geldende CE-markering machinerichtlijnen.



Materiaal	RVS 304
Bescherming klasse	IP 55, schakelkast IP 64
Kiephoogte	Max. 1200 mm
Totale hoogte	Max. 2300 mm
Afmetingen B x D x H	950 x 1240 x 1040 mm
Hefgewicht	Max. 300 kg
Elektrische aansluiting	400V/0,55kW

Technische wijzigingen voorbehouden

Swingloader verrijdbaar
Swingloader vaste opstelling

05.01.15.101

05.01.15.102

INTERN TRANSPORT EN PRODUCTIEHULPMIDDELEN

RVS swingloader - bakkenkantelaar

Hydraulische bakkenkantelaar geschikt voor het op hoogte brengen en eenvoudig leegkiepen van bakken met diverse inhoud. De hydraulische bakkenkantelaar is ontworpen voor het kantelen en legen van grote zware bakken in de voedingsmiddelenindustrie. De bakken kunnen in iedere gewenste positie gepositioneerd worden. Dit maakt de kantelaar erg geschikt voor werk bij een vloeiend proces zoals het inpakken en afvullen van producten. Het product wordt hierbij geleidelijk gestort op bijvoorbeeld een tafel wat zorgt voor een goede doorstroom.

De gehele kantelaar is vervaardigd uit RVS 304. De oppervlakken zijn gebeitst en gepassiveerd en deels geslepen en gepareld. De aandrijving van de kantelaar bestaat uit een compleet elektronisch hydraulisch aandrijfstation met oliereservoir en schakelventiel. Deze zijn aangesloten en middels een kap afgedekt. De schakelaar 'op-en-neer' is aan de rechter invoerzijde gemonteerd. De 2 stuks hydraulische cilinders zijn uitgevoerd in RVS. Specificaties in overleg.

Materiaal	RVS 304
Bescherming klasse	IP 55, schakelkast IP 64
Kiephoogte	1050 mm
Max. hoogte	2660 mm
Hefgewicht	Max. 1000 kg
Heftijd	20 sec.
Elektrische aansluiting	400V/1,5kW
Stuurspanning	24V
Cilinders	2 stuks RVS

Technische wijzigingen voorbehouden



Swingloader, over lange zijde 450 liter container
Swingloader, over korte zijde 450 liter container
Swingloader, over lange zijde 600-825 liter container
Swingloader, over korte zijde 600-825 liter container
Swingloader, over lange zijde 600-825 liter container mobiel

Afmetingen B x D x H

o.b.v. container afmetingen	05.01.15.201
idem	05.01.15.202
idem	05.01.15.211
idem	05.01.15.212
idem	05.01.15.221

RVS schaarheftafel

Deze heftafel is speciaal bedoeld voor de levensmiddelenindustrie, de farmaceutische industrie en de chemische industrie. Wanneer zware gewichten en verschillende hoogten een probleem zijn, is deze schaarheftafel de oplossing.

Een correcte werkhouding en het verrichten van minder zwaar werk dragen er in zeer grote mate toe bij dat er efficiënter gewerkt wordt met minder blessures en ziekteverzuim. Ook in U-vorm verkrijgbaar.



Materiaal	RVS 304
Bescherming klasse	IP 65, motor IP 54
Bouwhoogte	80 mm
Totale hoogte	880 mm
Hefgewicht	Max. 500 kg
Hefsnelheid	21 sec. bij maximale belasting
Motorvermogen	1,5 kW
Stuurspanning	24V
Elektrische aansluiting	400V

Technische wijzigingen voorbehouden

Schaarheftafel U-vorm

05.01.16.030

Schaarheftafel met plateau

05.01.16.130

RVS Vestergaard schaarhefwagen

Deze heftafel is speciaal bedoeld voor de levensmiddelenindustrie, de farmaceutische industrie en de chemische industrie, alsmede voor buitenopstellingen. Wanneer zware gewichten en verschillende hoogten een probleem zijn is deze schaarheftafel de oplossing. Werkt middels een voetpomp op een gesloten hydraulisch systeem.

Een correcte werkhouding en het verrichten van minder zwaar werk, dragen er in zeer grote mate toe bij dat er efficiënter gewerkt wordt met minder blessures en ziekteverzuim. Van de maker van de Vestergaard palletwagen, Deense kwaliteit.



Materiaal	RVS 304
Platform afmeting L x B	580 x 890 mm
Hefslag	700 mm
Hefhoogte	875 mm
Totale hoogte	980 mm
Hefgewicht	Max. 250 kg

Technische wijzigingen voorbehouden

Verrijdbare schaarhefwagen Vestergaard

05.01.16.331

INTERN TRANSPORT EN PRODUCTIEHULPMIDDELEN

Normwagens en mengtroggen

Een ruime keus aan interne transport- en productiehulpmiddelen. Er zijn diverse accessoires verkrijgbaar voor de normwagen zoals diverse deksels, een stapelplaat of bijvoorbeeld een duwbeugel. Voor het heffen en kiepen van normwagens is ook een aantal hulpmiddelen beschikbaar zoals een bakkenkantelaar of hefkieper.

RVS normwagen 120 en 200 liter



De normwagen wordt breed ingezet in de voedingsmiddelenindustrie. De compleet in RVS uitgevoerde normwagen is een hygiënisch transportmiddel voor uw product.

Inclusief hefbeslag en duwbeugel, walsrand in de hoeken voorzien van aluminium volmateriaal. Middelste wielenpaar op kiepmoment zodat de normwagen eenvoudig om zijn as kan draaien. Getoonde afbeelding is 200 liter.

Normwagen 120 liter 580 x 580 x 595 mm

05.05.01.001

Normwagen 200 liter 680 x 690 x 700 mm

05.05.01.011

RVS normwagen 300 liter



De normwagen wordt breed ingezet in de voedingsmiddelenindustrie. De compleet in RVS uitgevoerde normwagen is een hygiënisch transportmiddel voor uw product.

Inclusief hefbeslag en duwbeugel, walsrand in de hoeken voorzien van aluminium volmateriaal. Middelste wielenpaar op kiepmoment zodat de normwagen eenvoudig om zijn as kan draaien.

Afmetingen B x D x H 680 x 690 x 950 mm

Normwagen 300 liter

05.05.01.231

RVS normwagen 200 liter geperforeerd



De compleet in RVS uitgevoerde normwagen is een hygiënisch transportmiddel voor uw product. 4 zijden en bodem geperforeerd, gaten Ø 8 mm h.o.h. 20 mm.

Inclusief hefbeslag en duwbeugel, walsrand in de hoeken voorzien van aluminium volmateriaal. Middelste wielenpaar op kiepmoment zodat de normwagen eenvoudig om zijn as kan draaien.

Afmetingen B x D x H 680 x 690 x 700 mm

Normwagen 200 liter geperforeerd

05.05.01.221

RVS normwagen 200 liter met lekzeef

De compleet in RVS uitgevoerde normwagen is een hygiënisch transportmiddel voor uw product. Aan de onderzijde is de normwagen voorzien van een vlinderklep onder 90°, afdichting uit silicone. In de bodem ligt een verwijderbare lekzeef met gaten van Ø 5 mm welke gezekeerd wordt door een RVS vleugelmoer.



Inclusief hefbeslag en duwbeugel, walsrand in de hoeken voorzien van aluminium volmateriaal. Middelste wielenpaar op kiepmoment zodat de normwagen eenvoudig om zijn as kan draaien.

Afmetingen B x D x H 680 x 690 x 700 mm

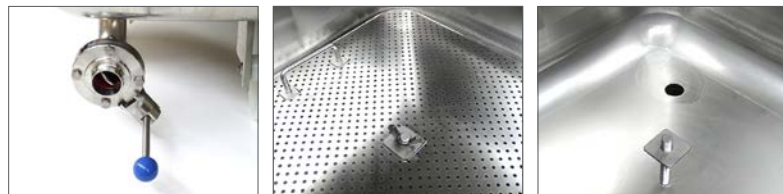

Normwagen 200 liter met lekzeef

05.05.01.402

RVS normwagen met vlinderklep

De compleet in RVS uitgevoerde normwagen is een hygiënisch transportmiddel voor uw product. Aan de onderzijde is de normwagen voorzien van een vlinderklep onder 90°, afdichting uit silicone. De vlinderklep is ook op andere normwagens of voorraadwagens te verkrijgen.

Inclusief hefbeslag en duwbeugel, walsrand in de hoeken voorzien van aluminium volmateriaal. Middelste wielenpaar op kiepmoment zodat de normwagen eenvoudig om zijn as kan draaien.



Afmetingen B x D x H 680 x 690 x 700 mm



Normwagen 200 liter met vlinderklep

05.05.01.021

Kunststof (PE) normwagen 200 liter DIN 9797

Vrijwel dezelfde afmetingen als een RVS normwagen volgens DIN 9797, echter van driewandig polyethyleen. Niet alleen zorgt dit voor een behoorlijk lager gewicht van 22 kg, maar ook voor een lager geluidsniveau dan de klassieke RVS normwagen (- 19 dB). In 6 kleuren verkrijgbaar, wat uitkomst biedt als u kleurgecodeerd wilt werken. Inclusief hefbeslag. Optioneel verkrijgbaar met bijpassend kunststof deksel.



- Lichter en makkelijker hanteerbaar dan een RVS normwagen
- Kleurherkenning voor verschillende producten/afdelingen
- Produceert veel minder geluid dan een RVS normwagen tijdens gebruik

Afmetingen B x D x H 820 x 720 x 700 mm

Kunststof normwagen rood
Kunststof normwagen wit
Kunststof normwagen blauw
Kunststof normwagen groen
Kunststof normwagen geel
Kunststof normwagen oranje

05.05.05.011

05.05.05.012

05.05.05.013

05.05.05.014

05.05.05.015

05.05.05.016



Kunststof deksel voor kunststof normwagens

Wit kunststof (PE) deksel.



Afmetingen B x D x H 755 x 700 x 40 mm

Wit kunststof deksel

05.05.80.016

RVS deksel voor normwagens

Volledig uit RVS met RVS handvatten. Geschikt voor vrijwel alle typen RVS normwagens.



Afmetingen B x D x H 693 x 63 x 12 mm

RVS deksel

05.05.80.014

RVS scharnierbaar deksel voor normwagens

Volledig uit RVS voorzien van handvat. Geschikt voor vrijwel alle typen RVS normwagens.



Afmetingen B x D x H 693 x 682 x 40 mm

RVS scharnierbaar deksel

05.05.80.004

RVS stapelplaat voor normwagens

Met dit deksel kunt u een normwagen plaatsen op een andere normwagen. Geschikt voor vrijwel alle typen RVS normwagens.



Afmetingen B x D x H 691 x 682 x 20 mm

RVS stapelplaat

05.05.80.005

Kunststof deksel blauw voor normwagens

Blauw kunststof (PE) deksel. Geschikt voor vrijwel alle typen RVS normwagens.

Afmetingen B x D x H 697 x 687 x 40 mm



Blauw kunststof deksel voor normwagens

05.05.80.062

Kunststof deksel wit voor normwagens

Blauw kunststof (PE) deksel. Geschikt voor vrijwel alle typen RVS normwagens.

Afmetingen B x D x H 697 x 687 x 40 mm



Wit kunststof deksel voor normwagens

05.05.80.061

RVS duwbeugel voor normwagens

Volledig uit RVS. Geschikt voor vrijwel alle typen RVS normwagens.

Afmetingen B x D x H 325 x 115 x 465 mm



Duwbeugel voor normwagens

05.05.80.001

RVS duwbeugel met sluitplaat voor normwagens

Volledig uit RVS. Geschikt voor vrijwel alle typen RVS normwagens. Belangrijk is dat het handvat niet breder is dan 430 mm. Voordeel van deze duwbeugel is dat je hem vast kunt zetten.

Afmetingen B x D x H 450 x 80 x 350 mm



Duwbeugel met sluitplaat voor normwagens

05.05.80.009

HMPE pekelpaalt

Geschikt voor normwagens of stapelbakken. Ideaal om vlees ondergedompeld te houden om te pekelen. Afmetingen en kleuren op aanvraag.

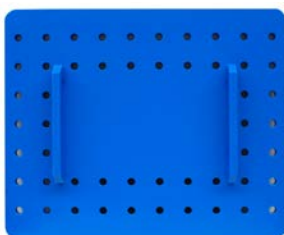

HMPE pekelpaalt

05.05.80.999

RVS deksel transportwagen

Ideaal voor het opslaan, reinigen en eenvoudig verplaatsen van 10 (RVS) deksels voor normwagens. De transportwagen heeft een duwbeugel. Voorzien van 2 stuks Nylon bokwielen en 2 stuks zwenkwielen met rem.



Afmetingen B x D x H 750 x 900 x 750 mm

Deksel transportwagen

05.05.80.011

RVS normwagen reinigingskar

Voor het eenvoudig kantelen en reinigen van 200 of 300 liter normwagens. De normwagen wordt geborgd in het hefbeslag voor eenvoudige reiniging.



Afmetingen B x D x H 710 x 1070 x 1400 mm

Normwagen reinigingskar

06.05.06.030

RVS mengtrog met recht kopeind, verrijdbaar

Rechte kopeinden met rondom een gesloten stabiele walsrand welke in de hoeken is voorzien van aluminium volmateriaal. Inclusief afvoer met draaduitloop en RVS schroefdop (DN40). Voorzien van 2 stuks Nylon bokwielen en 2 stuks Nylon zwenkwielen waarvan 1 met rem.



Mengtrog, verrijdbaar 150 liter 1110 x 650 x 825 mm

05.05.02.015

Mengtrog, verrijdbaar 200 liter 1480 x 650 x 825 mm

05.05.02.020

Mengtrog, verrijdbaar 300 liter 1630 x 755 x 825 mm

05.05.02.030

RVS mengtrog met recht kopeind, stationair

Rechte kopeinden met rondom een gesloten stabiele walsrand welke in de hoeken is voorzien van aluminium volmateriaal. Inclusief afvoer met draaduitloop en RVS schroefdop (DN40). Voorzien van 2 stuks Nylon bokwielen en aan één zijde 2 staanders.



Mengtrog, stationair 150 liter 1110 x 650 x 825 mm

05.05.02.115

Mengtrog, stationair 200 liter 1480 x 650 x 825 mm

05.05.02.120

Mengtrog, stationair 300 liter 1630 x 755 x 825 mm

05.05.02.130

RVS mengtrog met rond kopeind, verrijdbaar

Ronde kopeinden met rondom een gesloten stabiele walsrand welke in de hoeken is voorzien van aluminium volmateriaal. Inclusief afvoer met draaduitloop en RVS schroefdop (DN40). Voorzien van 2 stuks Nylon bokwielen en 2 stuks Nylon zwenkwielen waarvan 1 met rem.



Mengtrog, verrijdbaar 150 liter 1200 x 700 x 850 mm

05.05.02.215

Mengtrog, verrijdbaar 200 liter 1500 x 700 x 850 mm

05.05.02.220

Mengtrog, verrijdbaar 300 liter 2100 x 700 x 850 mm

05.05.02.230

RVS mengtrog met rond kopeind, stationair

Ronde kopeinden met rondom een gesloten stabiele walsrand welke in de hoeken is voorzien van aluminium volmateriaal. Inclusief afvoer met draaduitloop en RVS schroefdop (DN40). Voorzien van 2 stuks Nylon bokwielen en aan één zijde 2 staanders.



Mengtrog, stationair 150 liter 1200 x 700 x 850 mm

05.05.02.315

Mengtrog, stationair 200 liter 1500 x 700 x 850 mm

05.05.02.320

Mengtrog, stationair 300 liter 2100 x 700 x 850 mm

05.05.02.330

RVS stapel-/pekelbak

Stabiele stapelbare container met rondom een gesloten stabiele walsrand welke in de hoeken is voorzien van aluminium volmateriaal. Voorzien van 4 RVS voetsteunen met insparingen voor stabiliteit. Inclusief afvoer met draaduitloop en RVS schroefdop (DN40).



Stapel-/pekelbak 450 liter 1160 x 760 x 800 mm
Stapel-/pekelbak 600 liter 1200 x 770 x 810 mm
Stapel-/pekelbak 820 liter 1260 x 1030 x 880 mm

05.05.04.450

05.05.04.600

05.05.04.820

RVS kogelmengtrog 70 liter

De kogelmengtrog is perfect rond geassembleerd zonder lasnaden. Voorzien van handgreep en 2 stuks Nylon bokwielen en 1 vaste Nylon voet.



Afmetingen \varnothing x H \varnothing 700 x 800 mm

Kogelmengtrog 70 liter

05.05.02.670

RVS voorraadwagen 450 liter

Ruime voorraadwagen met rondom een gesloten stabiele walsrand, in de hoeken voorzien van aluminium volmateriaal.

Middelste wielenpaar op kiepmoment zodat de voorraadwagen eenvoudig om zijn as kan draaien.



Afmetingen B x D x H 1200 x 730 x 840 mm

Vorraadwagen 450 liter
Deksel voor voorraadwagen 450 liter

05.05.03.450

05.05.80.450

RVS stapelbare rollie



De stapelbare rollie wordt breed ingezet in de voedingsmiddelenindustrie. Geschikt voor E2 kratten met een afmeting van 400 x 600 mm. De compleet in RVS uitgevoerde rollie is een hygiënisch transportmiddel voor uw kratten. Voorzien van Nylon wielen waarvan het middelste wielenaar op kiepmoment waardoor de rollie om zijn eigen as kan draaien. Stapelbaar door geperste insparing.

Afmetingen B x D x H 655 x 410 x 175 mm

Stapelbare rollie

05.10.05.001

RVS stapelbare dubbel rollie



Geschikt voor 2 stuks E2 kratten met een afmeting van 400 x 600 mm. De compleet in RVS uitgevoerde rollie is een hygiënisch transportmiddel voor uw kratten. Voorzien van Nylon wielen waarvan het middelste wielenaar op kiepmoment waardoor de rollie om zijn eigen as kan draaien. Stapelbaar door geperste insparing.

Afmetingen B x D x H 620 x 824 x 166 mm

Stapelbare dubbel rollie

05.10.05.011

RVS frame voor E2 kratten



Zet E2 kratten op hoogte zodat u er makkelijker bij kunt. Draagt bij aan ergonomische werkomstandigheden. De krat valt in het frame zodat deze er ook niet kan afglijden.

Afmetingen B x D x H 620 x 420 x 700 mm

RVS frame voor E2 kratten

05.10.07.010

RVS vloerframe voor E2 kratten



Het is hygiënischer als u kratten niet direct op de vloer hoeft te zetten. De krat valt in het frame zodat deze er ook niet kan afglijden.

Afmetingen B x D x H 620 x 420 x 140 mm

RVS vloerframe voor E2 kratten

05.10.07.015

INTERN TRANSPORT EN PRODUCTIEHULPMIDDELEN

RVS stapelbare viskisten rollie

Geschikt voor viskisten met een standaardafmeting van 800 x 450 mm (35 en 60 liter). De compleet in RVS uitgevoerde rollie is een hygiënisch transportmiddel voor uw viskisten. Voorzien van Nylon wielen waarvan het middelste wielenpaar op kiepmoment, waardoor de rollie om zijn eigen as kan draaien. Stapelbaar door geperste insparing.



Afmetingen B x D x H 750 x 400 x 175 mm

Stapelbare viskisten rollie

05.10.05.021

RVS transportdissel voor rollies

Een ergonomisch hulpmiddel voor het eenvoudig verrijden van standaard- of viskistenrollies. Wordt eenvoudig onder de rollie gekoppeld om zo één of meerdere rollies te verplaatsen.



Afmetingen L x B 1080 x 300 mm

Transportdissel voor rollies

05.10.05.101

RVS rollie met duwbeugel

Een ergonomische rollie die op hoogte voortgeduwd wordt. Verrijd hiermee eenvoudig uw E2 kratten. Gebaseerd op een enkele rollie met 6 Nylon wielen, waarvan het middelste paar op kiepmoment zodat de rollie eenvoudig om zijn as kan draaien.



Afmetingen B x D x H 410 x 815 x 1000 mm

RVS rollie met duwbeugel

05.10.05.005

RVS rollie voor emmers

Het is hygiënischer als u emmers niet direct op de vloer hoeft te zetten. De emmer valt in het frame zodat deze er ook niet kan afglijden. Tevens een ergonomisch hulpmiddel om de emmer eenvoudig te verplaatsen.



Afmetingen Ø x H 326 x 119 mm

RVS rollie voor emmers

05.10.25.050

RVS rollie transport- en opslagwagen

Ideaal voor het opslaan of vervoeren van maximaal 9 rollies. Gebaseerd op een enkele rollie met 6 Nylon wielen, waarvan het middelste paar op kiepmoment zodat de transportrollie eenvoudig om zijn as kan draaien.



Afmetingen B x D x H 405 x 655 x 1375 mm

Rollie transport- en opslagwagen

05.10.05.102

RVS krattenwagen model E1-E3

Transportwagen voor meerdere E1, E2 of E3 kratten (maximaal 6) of een combinatie daarvan. De onderste etage is vast en de overige 5 etages zijn trapsgewijs in te delen. Set van regalen voor meerdere etages op aanvraag. Voorzien van 2 stuks handvatten.



Afmetingen B x D x H 456 x 610 x 1630 mm

Krattenwagen model E1-E3

05.10.02.100

RVS krattenwagen model E2 of E3

Transportrollie voor meerdere E2 of E3 kratten, met 4 of 7 vaste etages verkrijgbaar. Voorzien van 2 stuks handvatten. Gebaseerd op een enkele rollie met 6 rubber wielen, waarvan het middelste paar op kiepmoment zodat de krattenwagen eenvoudig om zijn as kan draaien. Op aanvraag ook leverbaar met Nylon wielen.



Krattenwagen E2 - 4 etages 460 x 620 x 1340 mm

05.10.02.200

Krattenwagen E2 - 7 etages 460 x 620 x 1950 mm

05.10.02.300

Krattenwagen E3 - 3 etages 460 x 620 x 1340 mm

05.10.02.400

RVS vlaktransportwagen model 1

Met een laadvermogen van circa 300 kg een zeer robuust en duurzaam hulp- en transportmiddel. Volledig uit RVS 304 vervaardigd en voorzien van 2 stuks Nylon bokwielen en 2 stuks Nylon zwenkwielen. Het plateau heeft een opstaande gekante rand.



Afmetingen B x D x H 650 x 1000 x 850 mm

Vlak transportwagen model 1

05.10.04.001

RVS vlaktransportwagen model 2

Met een laadvermogen van circa 300 kg een zeer robuust en duurzaam hulp- en transportmiddel. Volledig uit RVS 304 vervaardigd en voorzien van 2 stuks Nylon bokwielen en 2 stuks Nylon zwenkwielen.



Afmetingen B x D x H 650 x 1000 x 850 mm

Vlak transportwagen model 2

05.10.04.012

RVS steekwagen

Onmisbaar in ieder hygiënisch magazijn. De steekwagen is voorzien van rubber banden en 2 handvatten met beschermbeugel. Het hefplateau heeft een afmeting van 300 x 260 mm.



Afmetingen B x H 540 x 1260 mm

Steekwagen

05.10.10.011

RVS gereedschapwagen

Volledig uit RVS vervaardigd en voorzien van 2 stuks Nylon bokwielen en 2 stuks Nylon zwenkwielen Ø125 mm waarvan één met rem en voorzien van rubber loopvlak. Werkblad uit HDPE. Kogel gelagerde laden voorzien van centraal deursysteem en afsluitbaar middels cilinderslot. Voorzien van duwbeugel. 2 brede laden, 3 ruime laden en een gedeelte achter een afsluitbare deur met een legbord in het midden.



Afmetingen B x D x H 770 x 500 x 960 mm

Lade 1	600 x 398 x 63 mm
Lade 2	600 x 398 x 63 mm
Lade 3	272 x 398 x 133 mm
Lade 4	272 x 398 x 203 mm
Lade 5	272 x 398 x 203 mm
Deur	275 x 440 x 498 mm

Gereedschapwagen

05.10.15.103

RVS messenkorfwagen

Voor diverse aantallen messenkorven geschikt. Iedere haak heeft een beugel aan de onderzijde zodat de messenkorven stabiel hangen, ook bij het verrijden van de wagen. Bij bestelling is het belangrijk te weten voor welke messenkorven de wagen gemaakt moet worden. De afmetingen van de messenkorfwagen zijn afhankelijk van het type messenkorf waarvoor de wagen gemaakt wordt.

Op pagina 222 vindt u messenkorven en op pagina 185 vindt u messenkorf wandrekken.



Messenkorfwagen voor 10 messenkorven
Messenkorfwagen voor 20 messenkorven
Messenkorfwagen voor 30 messenkorven

05.10.20.010

05.10.20.020

05.10.20.030

INTERN TRANSPORT EN PRODUCTIEHULPMIDDELEN

RVS messenkorven

Onze messenkorven worden met de hand vervaardigd om zo tot een perfect product te komen dat zich in alle omstandigheden goed houdt. De messenkorven worden elektrolytisch gepolijst zodat ze er niet alleen zeer fraai uitzien maar ook hygiënisch zijn in het gebruik. Alle messenkorven zijn afsluitbaar met een hangslot (niet meegeleverd), zodat uw medewerkers gegarandeerd zijn dat ze hun eigen messen gebruiken. Ook maatwerk mogelijk.

Op pagina 185 vindt u bijpassende messenkorf wandrekken en op pagina 221 vindt u een messenkorfwagen.

Messenkorf type M2S2W

Geschikt voor 2 stuks messen en 2 stuks aanzetstalen. Afsluitbaar middels hangslot (niet meegeleverd).



Afmetingen B x D x H 157 x 107 x 480 mm

Messenkorf type M2S2W

06.05.10.004

Messenkorf type M2S2HW

Geschikt voor 2 stuks messen, 2 stuks aanzetstalen en 1 stuks uitneembare handschoenhouder. Afsluitbaar middels hangslot (niet meegeleverd).

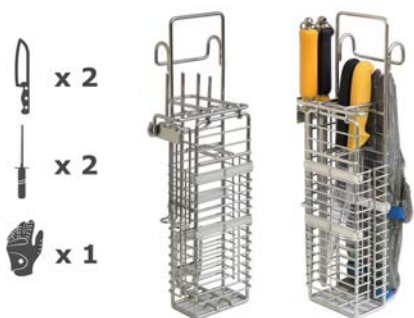

Afmetingen B x D x H 157 x 107 x 480 mm

Messenkorf type M2S2HW

06.05.10.005

Messenkorf type M4S2W

Geschikt voor 4 stuks messen, 2 stuks aanzetstalen. Afsluitbaar middels hangslot (niet meegeleverd).

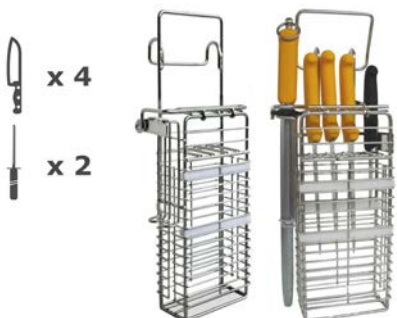

Afmetingen B x D x H 185 x 107 x 480 mm

Messenkorf type M4S2W

06.05.10.006

Messenkorf type M4S2HW

Geschikt voor 4 stuks messen, 2 stuks aanzetstalen en 1 stuks uitneembare handschoenhouder. Afsluitbaar middels hangslot (niet meegeleverd).



Afmetingen B x D x H 185 x 107 x 480 mm

Messenkorf type M4S2HW

06.05.10.007

Messenkorf type M7S2HW

Geschikt voor 7 stuks messen, 2 stuks aanzetstalen en 1 stuks uitneembare handschoenhouder. Afsluitbaar middels hangslot (niet meegeleverd).



Afmetingen B x D x H 360 x 107 x 480 mm

Messenkorf type M7S2HW

06.05.10.010

Messenkorf type M10S2HW

Geschikt voor 10 stuks messen, 2 stuks aanzetstalen en 1 stuks vaste handschoenhouder. Afsluitbaar middels hangslot (niet meegeleverd).



Afmetingen B x D x H 360 x 107 x 480 mm

Messenkorf type M10S2HW

06.05.10.012

Messenkorf type M2S2B

Geschikt voor 2 stuks messen en 2 stuks aanzetstalen. Afsluitbaar middels hangslot (niet meegeleverd).

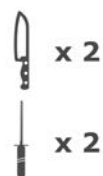

Afmetingen B x D x H 130 x 117 x 508 mm

Messenkorf type M2S2B

06.05.10.104

INTERN TRANSPORT EN PRODUCTIEHULPMIDDELEN

Messenkorf type M2S2HB

Geschikt voor 2 stuks messen, 2 stuks aanzetstalen en 1 stuks uitneembare handschoenhouder. Afsluitbaar middels hangslot (niet meegeleverd).



Afmetingen B x D x H 165 x 117 x 508 mm

Messenkorf type M2S2HB

06.05.10.105

RVS messenkorf type M4S2B

Geschikt voor 4 stuks messen en 2 stuks aanzetstalen. Afsluitbaar middels hangslot (niet meegeleverd).

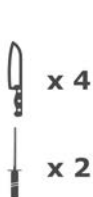

Afmetingen B x D x H 185 x 107 x 508 mm

Messenkorf type M4S2B

06.05.10.106

Messenkorf type M4S2HB

Geschikt voor 4 stuks messen, 2 stuks aanzetstalen en 1 stuks uitneembare handschoenhouder. Afsluitbaar middels hangslot (niet meegeleverd).



Afmetingen B x D x H 185 x 107 x 508 mm

Messenkorf type M4S2HB

06.05.10.107

Messenkorf type M8S2B

Geschikt voor 8 stuks messen en 2 stuks aanzetstalen. Afsluitbaar middels hangslot (niet meegeleverd).



Afmetingen B x D x H 294 x 107 x 508 mm

Messenkorf type M8S2B

06.05.10.110

Messenkorf type M8S2HW

Geschikt voor 8 stuks messen, 2 stuks aanzetstalen en 1 stuks uitneembare handschoenhouder. Afsluitbaar middels hangslot (niet meegeleverd).

Afmetingen B x D x H 294 x 107 x 508 mm



Messenkorf type M8S2HW

06.05.10.111





Rookstokkenwagen type A

Volledig uit RVS vervaardigd en voorzien van 2 stuks Nylon wielen en een stasteun aan de voorzijde. Geschikt voor circa 250 rookstokken. Voorzien van duwbeugel met vingerbescherming en aan de onderzijde voorzien van een geperforeerde bodem. Verrijdbaar door 2 stuks Nylon wielen.

Afmetingen B x D x H 800 x 470 x 1060 mm

Rookstokkenwagen type A

05.15.03.800



Rookstokkenwagen type B

Volledig uit RVS vervaardigd en geproduceerd op basis van een rollie. Geschikt voor circa 200 rookstokken. De binnenzijde van de rookstokkenwagen is verdeeld in 4 vakken.

Afmetingen B x D x H 600 x 400 x 710 mm

Rookstokkenwagen type B

05.15.03.600



Rookstokken met sterprofiel

In diverse afmetingen en uitvoeringen beschikbaar, ook in aluminium verkrijgbaar. Lengte op aanvraag. Standaardlengte gewoonlijk tussen de 900 en 1000 mm.

RVS rookstok sterprofiel met inkepingen

05.15.02.100

RVS rookstok sterprofiel zonder inkepingen

05.15.02.101

Rookwagens

De RVS rookwagen is in vele typen verkrijgbaar. De afmetingen zijn afhankelijk van het type rooster, uw product, etage afstand etc. Bij het aanvragen van een rookwagen kunt u een formulier van ons krijgen waarop een aantal zaken ingevuld kan worden. Zodoende kunnen wij u de rookwagen op maat aanbieden.



U kunt het formulier downloaden op onze website of vraag hem aan.

Rookwagen Box-vorm

Rookwagen Z-vorm

Rookwagen H-vorm

05.15.01.997

05.15.01.998

05.15.01.999



INTERN TRANSPORT EN PRODUCTIEHULPMIDDELEN







RVS basisuitvoering rooster

Het gaat hier om een standaard vlak maasrooster. Het gekozen draadtype wordt op de uiteinden aan de basis gelast en uitstekende delen worden afgeknipt. Het rooster wordt gebeitst en gepassiveerd voor hygiënisch resultaat. Verder wordt het design mede gebaseerd op het gewicht en het type product. Dit product wordt voor u op maat gemaakt.

Basisuitvoering rooster

05.15.15.099



RVS worstenrooster

Roosters voor worsten zijn met name geschikt voor het koken en roken van worsten en ham die later worden gesneden. De roosters zijn exact aangepast aan de huidige worstdiameter en zijn zo ontworpen dat de worsten optimaal worden beschermd. Dit product wordt voor u op maat gemaakt.

Worstenrooster

05.15.15.199



RVS rooster met dubbele rand

Een basisversie met een extra frame op de rand gelast. Vooral gebruikt voor zwaardere lasten en waar een hoge rand vereist is. Tegelijkertijd beschermt het dubbele frame gevoelige goederen tegen de draadeinden.

Rooster met dubbele rand

05.15.15.299



RVS basisuitvoering rooster met rand

Vooral gebruikt voor zwaardere lasten en waar een hoge rand nodig is. Een zeer gemakkelijk te onderhouden alternatief voor roosters met hoekframes. Verder wordt het design mede gebaseerd op het gewicht en het type product.

Basisuitvoering rooster met rand

05.15.15.399



RVS afdruirooster

Flexibele en effectieve oplossing voor het afdruipen van producten na bijvoorbeeld pasteurisatie. Het kan toegepast worden bij het koken en pasteuriseren en zorgt er ook voor dat de verpakkingen beter kunnen drogen voor het etiketteren. Het afdruirooster en de deksel worden op maat vervaardigd voor onze klanten.

Afdruirooster

05.15.15.499



RVS vleeshaak met 3 haken

Ook wel baconhaken genoemd. Geschikt voor diverse toepassingen. Volledig RVS 304. Vervaardigd uit stafmateriaal Ø 4 mm. Ook maatwerk mogelijk.

Vleeshaak met 3 haken 115 x 160 mm

05.16.01.003



RVS vleeshaak met 4 haken

Ook wel baconhaken genoemd. Geschikt voor diverse toepassingen. Volledig RVS 304. Vervaardigd uit stafmateriaal Ø 4 mm. Ook maatwerk mogelijk.

Vleeshaak met 4 haken 170,5 x 160 mm

05.16.01.004



RVS vleeshaak met 5 haken

Ook wel baconhaken genoemd. Geschikt voor diverse toepassingen. Volledig RVS 304. Vervaardigd uit stafmateriaal Ø 4 mm. Ook maatwerk mogelijk.

Vleeshaak met 5 haken 226 x 160 mm

05.16.01.005



RVS emmer met deksel

Voorzien van een stootrand en maatverdeling, optioneel met een bijpassend deksel. Volledig uit RVS vervaardigd.

Emmer 10 liter

05.70.01.010

Deksel voor emmer 10 liter

05.70.01.011

Emmer 15 liter

05.70.01.015

Deksel voor emmer 15 liter

05.70.01.016



RVS schep

Een vrijwel onverwoestbare schep voor de kritische industrie, met ergonomische lengte. Volledig uit RVS vervaardigd.

Schep 290 x 225 x 1220 mm

05.70.09.001



REINIGINGSTECHNIEK



RVS Heavy Duty slanghaspel met veerretour 1/2"

Het meeste toegepast in de de levensmiddelenindustrie, maar door zijn robuustheid ondertussen in vele industrieën thuis. De slanghaspel is voor verschillende slanglengtes en -diktes beschikbaar. De standaard slangdiameter is 1/2". Alle slangdiameters zijn echter leverbaar.



Materiaal	RVS 304
Slangdiameters	1/4" - 3/8" - 1/2"
Slanglengtes	Max. 20 meter 1/2"
Werkdruk	Max. 200 bar
Werktemperatuur	Max. 90 °C
Gewicht	18 kg
Montage	Wandmontage
Uitvoering	Open model, veerretour met blokkering

Technische wijzigingen voorbehouden

Heavy Duty slanghaspel veerretour 20 meter

06.01.01.020

Heavy Duty slanghaspel veerretour 35 meter

06.01.01.035

RVS Heavy Duty slanghaspel met veerretour 1"

Het meeste toegepast in de de levensmiddelenindustrie, maar door zijn robuustheid ondertussen in vele industrieën thuis. De slanghaspel is voor verschillende slanglengtes en -diktes beschikbaar. Dit is de 'zwaardere' variant op de 1/2" haspel.



Materiaal	RVS 304
Slangdiameters	3/4" - 1"
Slanglengtes	Max. 25 meter 1"
Werkdruk	Max. 80 bar
Werktemperatuur	Max. 90 °C
Gewicht	33 kg
Montage	Wandmontage
Uitvoering	Open model, veerretour met blokkering

Technische wijzigingen voorbehouden

Heavy Duty slanghaspel veerretour 25 meter 1"

06.01.01.325

RVS Heavy Duty slanghaspel handbediend 1/2"

Het meeste toegepast in de levensmiddelenindustrie, maar door zijn robuustheid ondertussen in vele industrieën thuis. De slanghaspel is voor verschillende slanglengtes- en diktes beschikbaar.



Materiaal	RVS 304
Slangdiameters	1/4" - 3/8" - 1/2"
Slanglengtes	Max. 20/35 meter 1/2"
Werkdruk	Max. 200 bar
Werktemperatuur	Max. 90 °C
Gewicht	12 kg
Montage	Wandmontage
Uitvoering	Open model, handbediend

Technische wijzigingen voorbehouden

Heavy Duty slanghaspel handbediend 20 meter 1/2"

06.01.02.020

Heavy Duty slanghaspel handbediend 35 meter 1/2"

06.01.02.035

RVS slanghaspelwagen

De slanghaspelwagen wordt geleverd zonder slanghaspel en is voor meerdere typen slanghaspels te gebruiken. Het advies is om hier een handbediende haspel op te monteren. De slanghaspelwagen is ideaal om op verschillende locaties makkelijk een mogelijkheid te hebben om meer meters slang te kunnen gebruiken.



Materiaal	RVS 304
Afmetingen B x D x H	600 x 800 x 1100 mm
Gewicht	22 kg
Verrijdbaar	2 stuks bokwielen, 2 stuks zwenkwielen
Wielen	Nylon wielen met rubber loopvlak

Technische wijzigingen voorbehouden

RVS slanghaspelwagen

06.01.09.200

Trelljet 681 antimicrobial® reinigungslangen 1/2"

Speciaal ontworpen voor de professionele- en industriële hogedrukreiniging. De Trelljet 681 slang is geschikt voor alle omgevingen waar antibacterieel werken een rol speelt; de voedingsmiddelen- en verpakkingindustrie, farma, gezondheidsinstellingen etc. De slang is geschikt voor montage op slanghaspels, hogedrukreinigers en vaste installaties. Reinigungslangen worden compleet geassembleerd geleverd.

Dit is de slang die wij standaard op onze haspels leveren.



Temperatuurbereik	-40 tot +120 °C
Werkdruk	Max. 200 bar, barstdruk 500 bar
Aansluitingen	RVS perskoppelingen 1/2" WM, 1/2" BU
Samenstelling	Binnenslang NBR/SBR zwart met textielinlage

Technische wijzigingen voorbehouden



1,2 meter Trelljet 681 1/2" aansluitslang	06.01.03.001
10 meter Trelljet 681 1/2" reinigungs slang	06.01.03.010
15 meter Trelljet 681 1/2" reinigungs slang	06.01.03.015
20 meter Trelljet 681 1/2" reinigungs slang	06.01.03.020
25 meter Trelljet 681 1/2" reinigungs slang	06.01.03.025
30 meter Trelljet 681 1/2" reinigungs slang	06.01.03.030
35 meter Trelljet 681 1/2" reinigungs slang	06.01.03.035

LD Cleanerslang Food ECO 1/2"

Deze PVC slang bestaat uit meerdere lagen en is bestand tegen temperaturen <50 °C en tegen dierlijke vetten. Dubbele versterking door duurzame textielinlage. De slang is geschikt voor transport van voedingsmiddelen.



Temperatuurbereik	0 tot +50 °C
Werkdruk	Max. 40 bar bij 50 °C, barstdruk 240 bar bij 23 °C
Aansluitingen	RVS perskoppelingen 1/2" WM, 1/2" BU
Samenstelling	Binnenslang wit, voedselveilig met synthetische textielinlage. Buitenslang PVC blauw

Technische wijzigingen voorbehouden



1,2 meter Cleanerslang Food ECO 1/2" aansluitslang	06.01.03.101
10 meter Cleanerslang Food ECO 1/2" reinigungs slang	06.01.03.110
15 meter Cleanerslang Food ECO 1/2" reinigungs slang	06.01.03.115
20 meter Cleanerslang Food ECO 1/2" reinigungs slang	06.01.03.120
25 meter Cleanerslang Food ECO 1/2" reinigungs slang	06.01.03.125
30 meter Cleanerslang Food ECO 1/2" reinigungs slang	06.01.03.130
35 meter Cleanerslang Food ECO 1/2" reinigungs slang	06.01.03.135

HD Cleanerslang Food 1"



Deze reinigings slang is geschikt voor de voedselverwerkende industrie en kan gebruikt worden voor de doorvoer van levens- en reinigingsmiddelen. De slang is geschikt voor warm water tot 100 °C, maximaal 30 bar bij 23 °C en maximaal 20 bar bij 55 °C. DEHP vrije levensmiddelen kwaliteit.

Temperatuurbereik	-0 tot +100 °C
Werkdruk	Max. 30 bar bij 23 °C
Aansluitingen	RVS perskoppelingen 1" WM, 1" BU
Samenstelling	Binnenslang wit, voedselveilig met synthetische textielinlage. Buitenslang PVC blauw

Technische wijzigingen voorbehouden



1,2 meter Cleanerslang Food 1" aansluitslang	06.01.06.101
13 meter Cleanerslang Food 1" reinigings slang	06.01.06.113
15 meter Cleanerslang Food 1" reinigings slang	06.01.06.115
20 meter Cleanerslang Food 1" reinigings slang	06.01.06.120
25 meter Cleanerslang Food 1" reinigings slang	06.01.06.125

FDA Codan heetwater-/stoom slang 1"



EG1935/2004 BFR XXI KAT2 en FDA voor de reiniging met heet water of stoom in de voedingsmiddelenindustrie en tevens in te zetten als transportslang voor vloeibare levensmiddelen zoals melk. De buitenwand is bestand tegen melkzuur, dierlijke- en plantaardige vetten (ook bestand tegen pluimveevetten) en is niet kleurafgevend. Na gebruik water of stoom afdelen en bij doorvoer van vloeibare levensmiddelen slang reinigen met de gebruikelijke reinigingsmiddelen. Slang kan ingezet worden voor alcohol tot 20%.

Temperatuurbereik	-30 tot +164 °C
Werkdruk	Max. 20 bar, barstdruk 60 bar
Aansluitingen	RVS perskoppelingen 1" WM, 1" BU
Samenstelling	Binnenslang wit NBR, voedselveilig met textielinlage. Buitenslang NBR/PVC blauw

Technische wijzigingen voorbehouden



1,2 meter Codan heetwater 1" aansluitslang	06.01.06.201
13 meter Codan heetwater 1" stoom slang	06.01.06.213
15 meter Codan heetwater 1" stoom slang	06.01.06.215
20 meter Codan heetwater 1" stoom slang	06.01.06.220
25 meter Codan heetwater 1" stoom slang	06.01.06.225

Zwenkbare muursteen

Maakt het werken met een slanghaspel prettiger en logischer. De zwenkbare muursteen is er zowel voor de 20 als de 35 meter slanghaspel.



Zwenkbare muursteen voor 20 meter haspel

06.01.80.002

Zwenkbare muursteen voor 35 meter haspel

06.01.80.003

RVS lage druk reinigingspistool LDP 1/2" BI

Robuust spuitpistool met onverliesbare handgreep en geïsoleerde RVS bedieningshendel. Regelbaar van brede nevelstraal tot krachtige rechte straal. Voorzien van duidelijke rode pijl voor straalrichting.



Materiaal	RVS 316, mantel EPDM
Afdichtingen	VITON
Aansluiting	1/2" BI
Werkdruk	Max. 24 bar, drukafhankelijk
Werktemperatuur	Max. 95 °C, geen stoom
Capaciteit	120 liter per minuut bij 24 bar

RVS LD reinigingspistool met vaste koppeling

06.01.15.001

Messing lage druk reinigingspistool LDP 1/2" BI

Robuust spuitpistool met onverliesbare handgreep en geïsoleerde RVS bedieningshendel. Regelbaar van brede nevelstraal tot krachtige rechte straal. Voorzien van duidelijke rode pijl voor straalrichting.



Materiaal	Messing, mantel EPDM
Afdichtingen	VITON
Aansluiting	1/2" BI
Werkdruk	Max. 24 bar, drukafhankelijk
Werktemperatuur	Max. 95 °C, geen stoom
Capaciteit	120 liter per minuut bij 24 bar

Messing LD reinigingspistool met vaste koppeling

06.01.15.002

Lichtgewicht PP spuitkop 3/4" BU

Een sterk en gemakkelijk te hanteren sproeier voor het reinigen en afsprengen met een hoge watercapaciteit. Met regelbare straal. Weegt slechts 240 gram.



Materiaal	Messing nozzle, mantel PP
Aansluiting	3/4" BU
Werkdruk	Max. 10 bar, drukafhankelijk
Werktemperatuur	Max. 80 °C, geen stoom
Capaciteit	140 liter per minuut bij 10 bar

Lichtgewicht PP spuitkop

06.01.15.033

Robuuste RVS spuitkop 1/2" BI



Bedoeld voor het grovere werk waarbij eenvoudig gereinigd kan worden met grote hoeveelheden water. Kan tegen een stootje. Door de sproeikop te draaien regelt u de straal en ook de hoeveelheid water.

Materiaal	RVS 316, mantel PP
Aansluiting	1/2" BI
Werkdruk	Max. 16 bar, drukafhankelijk
Werktemperatuur	Max. 80 °C, geen stoom
Capaciteit	140 liter per minuut bij 10 bar

Robuuste RVS spuitkop

06.01.15.034

Kunststof handdouche 1/2" BI



Ergonomisch gevormde, lichtgewicht handdouche voor het afspoelen van vlees, groente, enz. De douche is vervaardigd uit hoogwaardige kunststof met een hoge resistentie tegen chemicaliën. Door zijn vormgeving ligt hij prettig in de hand en ontstaat een goede grip.

Materiaal	PA66
Aansluiting	1/2" BI
Werkdruk	Max. 8 bar, drukafhankelijk
Werktemperatuur	Max. 80 °C
Capaciteit	110 liter per minuut bij 14 bar

Kunststof handdouche

06.01.15.032

RVS/messing spuitpistool triple action 1/2" BI



Robuust en ergonomisch spuitpistool voor lagedruk reinigingstoepassingen. Het pistool is uitgevoerd met een triple click nozzle. U kunt kiezen uit drie intensiteitstanden om te sproeien of te nevelen.



Materiaal	Messing, mantel EPDM
Afdichtingen	EPDM
Aansluiting	1/2" BI
Werkdruk	Max. 24 bar, drukafhankelijk
Werktemperatuur	Max. 90 °C, geen stoom
Capaciteit	120 liter per minuut bij 24 bar

RVS/messing spuitpistool triple action

06.01.15.008

RVS HD/LD reinigingspistool HDP



Zeer robuust en slagvast pistool met een lans geschikt voor diverse reinigingstoepassingen. Standaard voorzien van draaikoppeling. De hendel van het pistool geeft weinig weerstand tijdens gebruik.

Materiaal	RVS, messing, mantel EPDM
Aansluiting	1/2" WM draaikoppeling
Werkdruk	Max. 310 bar, drukafhankelijk
Werktemperatuur	Max. 150 °C
Capaciteit	45 liter per minuut

RVS HD/LD reinigingspistool HDP

06.01.15.101

RVS luchtslanghaspel veerretour 10 meter

Het meeste toegepast in de levensmiddelenindustrie en de kritische industrie. Voorzien van blokkering, standaard inclusief 10 meter luchtslang.



Materiaal	RVS 304
Slangdiameter	Ø 8 mm
Aansluiting	¼" BI
Slanglengte	10 meter, PU
Werkdruk	Max. 10 bar
Werktemperatuur	Max. 40 °C
Montage	Wandmontage, optie zwenkbare muursteun
Uitvoering	Gesloten model, veerretour met blokkering

Technische wijzigingen voorbehouden

Luchtslanghaspel veerretour 10 meter

06.01.07.001

RVS luchtslanghaspel met veerretour

Een nog robuustere uitvoering geschikt voor de levensmiddelenindustrie en overige kritische industriën.



Materiaal	RVS 304
Slangdiameter	¼" of ⅜"
Slanglengte	15 of 20 meter, PU
Aansluiting	¼" BI
Werkdruk	Max. 10 bar
Werktemperatuur	Max. 90 °C
Montage	Wandmontage, inclusief zwenkbare muursteun
Uitvoering	Gesloten model, veerretour met blokkering

Technische wijzigingen voorbehouden

Luchtslanghaspel veerretour 15 meter

06.01.07.115

Luchtslanghaspel veerretour 20 meter

06.01.07.120

RVS Heavy Duty luchtslanghaspel met veerretour

Gebaseerd op onze standaard heavy duty slanghaspels geschikt voor luchtdruktoepassingen voor de kritische industrie.



Materiaal	RVS 304
Slangdiameter	½" - 12 x 19 mm
Slanglengte	15 of 20 meter
Aansluiting	¼" BU
Werkdruk	Max. 10 bar
Werktemperatuur	Max 90 °C
Montage	Wandmontage, optie zwenkbare muursteun
Uitvoering	Open model, veerretour met blokkering

Technische wijzigingen voorbehouden

Heavy Duty luchtslanghaspel veerretour 15 meter

06.01.07.015

Heavy Duty luchtslanghaspel veerretour 20 meter

06.01.07.020

Luchtpistool

Standaard blaaspistool voorzien van een gebogen mondstuk.



Materiaal	Aluminium/PP
Aansluiting	¼"
Werkdruk	Max. 10 bar
Werktemperatuur	Max. 40 °C

Technische wijzigingen voorbehouden

Luchtpistool

06.01.15.502

Water-luchtpistool

Het water wordt onder druk van de lucht met hoge snelheid tegen het te reinigen oppervlak geblazen, het pistool heeft daardoor een krachtige reinigende werking.



Materiaal	Aluminium met kunstof nozzle
Aansluiting	2 x 10 mm messing slangtule
Werkdruk	Max. 5 bar
Werktemperatuur	Max. 45 °C

Technische wijzigingen voorbehouden

Water-luchtpistool

06.01.15.501

Opties en accessoires voor reinigingstechniek

Een selectie uit de meest verkochte koppelingen en adapters (appendages). Overige koppelingen en adapters op aanvraag.



Swivel - draaikoppeling

RVS swivel draaikoppeling 3/4"-1/2" kit 16 EPDM ten behoeve van RVS slanghaspels.

RVS swivel - draaikoppeling 3/4"-1/2" kit 16 EPDM

06.01.10.001



RVS kogelgelagerde draaikoppeling 1/2"

Ideaal in combinatie met een RVS spuitpistool, de slang zal altijd prettig met de gebruiker meedraaien.

RVS kogelgelagerde draaikoppeling 1/2" BU/BI

06.01.10.101



Messing kogelgelagerde draaikoppeling 1/2"

Ideaal in combinatie met een messing spuitpistool, de slang zal altijd prettig met de gebruiker meedraaien.

Messing kogelgelagerde draaikoppeling 1/2" BU/BI

06.01.10.102



RVS snelkoppeling 1/2" BI

Ideaal om snel te verwisselen tussen pistolen e.d.

RVS snelkoppeling 1/2" BI

06.01.10.104



RVS adapter 1/2" BU

Ideaal om snel te verwisselen tussen pistolen e.d.

RVS adapter 1/2" BU

06.01.10.107

RVS snelkoppeling 1/2" BU

Ideaal om snel te verwisselen tussen pistolen e.d.



RVS snelkoppeling 1/2" BU

06.01.10.106

RVS adapter 1/2" BI

Ideaal om snel te verwisselen tussen pistolen e.d.



RVS adapter 1/2" BI

06.01.10.105

EPDM rubber kogelkraan 1/2"

2 x 1/2" BI/BI



EPDM rubber kogelkraan

06.01.10.151

Verchromde slangtule 1/2" - 19 mm

Voor het koppelen van een slang van 19 mm met 1/2" verbinding.



Verchromde slangtule 1/2" - 19 mm

06.01.10.108

RVS verloopnippel 3/8" BI naar 1/2" BU

3/8" BI naar 1/2" BU.



RVS verloopnippel 3/8" BI naar 1/2" BU

06.01.10.115

Ergonomische kunststof verrijdbare schuimtank 95 liter

De schuimtank is uitgevoerd met een door luchtdruk aangedreven pomp. De tank zelf wordt niet op druk gebracht, het systeem is hierdoor veiliger dan een traditionele schuimtank. De schuimtank kan tussentijds eenvoudig worden bijgevuld. Het schuimvolume en de schuimkwaliteit is hierdoor altijd constant. De schuimtank is gebruiksklaar, u hoeft alleen nog perslucht aan te sluiten. De schuimtank is er in 2 varianten. Standaard geschikt voor alkalische reinigingsmiddelen. Voor chloorhoudende producten is er een variant met een Viton pomp.



Deze schuimtank heeft standaard een Santopreen pomp. Deze pomp is geschikt voor alkalische reinigingsmiddelen, zure reinigingsmiddelen en ontsmettingsmiddelen.

Gebruikt u middelen met D-limonene dan dient u een schuimtank met Kalrez pomp aan te schaffen.

Gebruikt u middelen met chloor dan dient u een schuimtank met Viton of Kalrez pomp aan te schaffen.

Alle koolwaterstoffen kunnen met deze schuimtank niet gebruikt worden.



Schuimlans met 9 meter slang



Pomphuis



Aansluiting achterzijde

Materiaal	PP
Slanglengte	9 meter PU
Schuimcapaciteit	75 tot 175 liter/minuut
Werktemperatuur	Vloeistof tussen 4 en 37 °C
Inhoud tank	95 liter
Werkdruk perslucht	Max. 7 bar
Afmetingen B x D x H	533 x 609 x 889 mm

Technische wijzigingen voorbehouden

Schuimtank 95 liter Santoprene pomp (standaard)

06.10.03.095

Schuimtank 95 liter Viton pomp

06.10.03.096



Highflow chemie doseerstation

Doseert een vooraf ingestelde hoeveelheid chemicaliën naar de uiteindelijke kant-en-klare oplossing. Het systeem kan direct aangesloten worden op de waterleiding. Dit maakt de montage eenvoudig. Het Highflow chemie doseerstation wordt bediend met een pushknop, die eventueel vast te zetten is wanneer u grotere reservoirs zoals een schuimtank vult. Door de snelle doorstroming kan het Highflow chemie doseerstation 14 liter per minuut doseren. Levering inclusief vulslang en aanzuigslang.



Werken met chemicaliën of geconcentreerde reinigingsmiddelen brengt soms risico's met zich mee. Bij het ontwerp van het doseerstation Highflow heeft veiligheid daarom topprioriteit gehad.

Materiaal	Kunststof
Aansluiting	½" BI
Werkdruk	Tussen 1,5 en 5 bar
Verdunningsgraad	500:1 tot 5:1 (0,8 - 20%)
Capaciteit	14 liter/ minuut

Technische wijzigingen voorbehouden

Highflow chemie doseerstation

01.05.80.301

Messing lage druk reinigingspistool met schuimtank

Een praktische oplossing voor het schuimen en desinfecteren van diverse oppervlakken in de voedingsmiddelenindustrie. Na het schuimen kan het pistool eenvoudig worden losgekoppeld om vervolgens na te kunnen spoelen met een verstelbare waterstraal.



Materiaal	Messing, mantel EPDM
Afdichtingen	Viton
Aansluiting	½" BI
Werkdruk	Max. 24 bar, drukafhankelijk
Werktemperatuur	Max 95 °C, geen stoom
Inhoud tank	1 liter
Capaciteit	70 liter per minuut bij 18 bar

Technische wijzigingen voorbehouden



Messing reinigingspistool met adapter en schuimtank
Messing reinigingspistool met adapter

06.10.03.001

06.01.15.006

LDP schuimset compleet

Een eenvoudige en gebruiksvriendelijke manier van reinigen en desinfecteren. Een complete set die direct aan te sluiten is op een standaard kraan. Door het lage gewicht is deze set minder vermoeiend bij langdurige reinigingstoepassingen. Na het schuimen kan het pistool eenvoudig losgekoppeld worden om vervolgens na te kunnen spoelen met een verstelbare waterstraal. Ideaal voor de kleinere ondernemer of kleinere ruimtes.



Materiaal	PA, glasvezel versterkte slang, kunststof
Afdichtingen	Viton
Aansluitingen	1/2" BU (Gardena)
Werkdruk	Max. 12 bar, drukafhankelijk
Werktemperatuur	Max 50 °C
Inhoud tank	1 liter
Capaciteit	45 liter per minuut bij 12 bar

Technische wijzigingen voorbehouden

LDP schuimset compleet

06.10.03.002

RVS verrijdbare schuimtank 24 liter

De schuimtanks zijn ontwikkeld om op eenvoudige wijze schuim en desinfectiemiddelen op een te reinigen oppervlak aan te brengen. De schuimtank wordt gevuld met water en op basis van de doseringsverhouding wordt de juiste hoeveelheid chemicaliën toegevoegd.

Schuimen: door perslucht aan het productmengsel toe te voegen wordt een schuimende massa verkregen welke met behulp van een schuimset wordt aangebracht. Perslucht en productmengsel zijn op elkaar af te stemmen middels regelknoppen.



Materiaal	RVS 304/kunststof
Slanglengte	10 meter PU
Schuimcapaciteit	75 tot 170 liter per minuut
Werkdruk	Max. 7 bar
Werktemperatuur	Vloeistof tussen 4 en 40 °C
Manometer	0 - 12 bar

Technische wijzigingen voorbehouden

Verrijdbare schuimtank 24 liter

06.10.03.024

RVS verrijdbare desinfectietank 24 liter

De schuimtanks zijn ontwikkeld om op eenvoudige wijze schuim en desinfectiemiddelen op een te reinigen oppervlak aan te brengen. De schuimtank wordt gevuld met water en op basis van de doseringsverhouding wordt de juiste hoeveelheid chemicaliën toegevoegd.

Desinfecteren: door perslucht aan het productmengsel toe te voegen wordt desinfectiemiddel verneveld op het oppervlak aangebracht met behulp van een vernevelset. Perslucht en productmengsel zijn op elkaar af te stemmen middels regelknop.



Materiaal	RVS 304/kunststof
Slanglengte	10 meter PU
Vernevelcapaciteit	ca. 18 liter per minuut
Werkdruk	Max. 7 bar
Werktemperatuur	Vloeistof tussen 4 en 40 °C
Manometer	0 - 12 bar

Technische wijzigingen voorbehouden

Verrijdbare desinfectietank 24 liter

06.10.03.124

RVS verrijdbare schuimtank

De schuimtank is ontwikkeld om op eenvoudige wijze schuim op een te reinigen oppervlak aan te brengen. De schuimtank wordt gevuld met water en op basis van de doseringsverhouding wordt de juiste hoeveelheid chemicaliën toegevoegd. In 2 formaten verkrijgbaar.

Schuimen: door perslucht aan het productmengsel toe te voegen wordt een schuimende massa verkregen welke met behulp van een schuimset wordt aangebracht. Perslucht en productmengsel zijn op elkaar af te stemmen middels regelknoppen.



Materiaal	RVS 304
Slanglengte	10 meter PU
Schuimcapaciteit	75 tot 170 liter/minuut
Werkdruk	Max. 4 bar, luchtinlaat max. 5 bar
Werktemperatuur	Vloeistof tussen 4 en 40 °C
Manometer	0 - 12 bar

Technische wijzigingen voorbehouden

Verrijdbare schuimtank 36 liter

Verrijdbare schuimtank 79 liter

06.10.03.036

06.10.03.079

RVS slanghouder wandmodel

Deze slanghouder is geschikt voor reinigingslangen tot maximaal 25 meter. Compleet vervaardigd uit RVS draad Ø 10 mm.

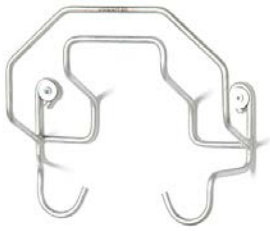

Afmetingen B x D x H 300 x 160 x 320 mm

Slanghouder wandmodel

06.01.10.201

RVS jerrycankantelaar

Geschikt voor 20 en 25 liter jerrycans. Schenkt eenvoudig uit zonder te morsen en vormt daarmee ook een ergonomisch hulpmiddel. Compleet vervaardigd uit RVS draad Ø 10 mm.



Afmetingen B x D x H 325 x 610 x 515 mm

Jerrycankantelaar

06.01.10.203

RVS jerrycanhouder wandmodel

Geschikt voor 20 en 25 liter jerrycans. Wandmontage middels bevestigingsogen Ø 8 mm. Compleet vervaardigd uit RVS draad Ø 10 mm.



Afmetingen B x D x H 270 x 325 x 240 mm

Jerrycanhouder wandmodel

06.01.10.204

RVS dubbele jerrycanhouder wandmodel

Geschikt voor 20 en 25 liter jerrycans. Wandmontage middels bevestigingsogen Ø 8 mm. Afsluitbaar middels hangslot (niet meegeleverd). Compleet vervaardigd uit RVS draad Ø 10 mm.



Afmetingen B x D x H 620 x 320 x 405 mm

Dubbele jerrycanhouder wandmodel

06.01.10.205

RVS messensterilisator type BRM

Geschikt voor 6-10 messen, voorzien van een overloop en een RVS messenhouder. Eenvoudige leegloop door middel van een RVS standpijp. Aan de voorzijde is een thermometer voorzien.



Materiaal	RVS 304
Bescherming klasse	IP 44
Elektrische aansluiting	230V/1kW
Afmetingen	200 x 160 x 385 mm
Thermostaat	Instelbaar 82-85 °C ingesteld op 85 °C
Wateraansluiting	1/8" - 10 mm
Waterafvoer	20 mm
Wandmontage	2 stuks hoeklijnen, 2 gaten Ø 8,5 mm

Technische wijzigingen voorbehouden



Messensterilisator type BRM

06.05.07.050

RVS messensterilisator type MBB

Geschikt voor circa 20 messen, voorzien van een droogkookbeveiliging, overloop en een kunststof messenhouder. Eenvoudige leegloop door middel van een kogelkraantje aan de onderzijde. Aan de voorzijde is een thermometer voorzien.



Materiaal	RVS 304
Bescherming klasse	IP 65
Elektrische aansluiting	400V/3kW
Afmetingen	525 x 230 x 445 mm
Thermostaat	Instelbaar 85 °C +/- 3 °C
Wateraansluiting	1/8" - 10 mm
Waterafvoer	25 mm
Wandmontage	2 stuks hoeklijnen, 2 gaten Ø 5 mm

Technische wijzigingen voorbehouden



Messensterilisator type MBB

06.05.07.020

RVS messensterilisator type MB-S

Zeer professionele dubbelwandige messensterilisator geschikt voor 6-8 messen. Het basin heeft een inhoud van 4 liter en wordt continu op temperatuur gehouden middels een verwarmingsmantel om de binnenzijde. Een niveaumeter voorkomt droogkoken. De messensterilisator heeft geen verwarmingselement en is daardoor veel minder gevoelig voor storing en kalkaanslag. De messensterilisator heeft een overloop en een kunststof messenhouder. Eenvoudige leegloop door middel van een kogelkraantje aan de onderzijde.



Materiaal	RVS 316 (RVS 1.4401)
Bescherming klasse	IP 65
Elektrische aansluiting	230V/1kW
Afmetingen	200 x 190 x 350 mm
Thermostaat	Continu 84 °C
Wateraansluiting	1/8" - 10 mm
Waterafvoer	20 mm
Wandmontage	2 stuks hoeklijnen, 2 gaten Ø 5 mm

Technische wijzigingen voorbehouden

Messensterilisator type MB-S

06.05.07.040

RVS messensterilisatie bak

Steriliseren met middel op basis van melkzuur, zonder stroomvoorziening. Voorzien van een aftappunt aan onderzijde. Geschikt voor 10 of 20 messen. Uitgevoerd in RVS 316 en daardoor goed bestand tegen zuren.



Materiaal	RVS 316 (RVS 1.4401)
Afmetingen 10 messen	150 x 125 x 260 mm
Afmetingen 20 messen	345 x 150 x 265 mm
Waterafvoer	25 mm
Wandmontage	2 stuks hoeklijnen, 2 gaten Ø 5 mm

Technische wijzigingen voorbehouden

Messensterilisatiebak voor 10 messen

06.05.07.011

Messensterilisatiebak voor 20 messen

06.05.07.021

Rhima gereedschapwasmachines

Als specialist in (vaat-)wassen kent Rhima niet alleen ieder boutje, moertje en schroefje van haar machines, ook de processen in uw keuken en productie hebben voor haar geen geheimen. De kennis en ervaring van Rhima bestrijken de cafetaria om de hoek tot de grootkeukens in bedrijfsrestaurants en instellingen. Zij kiezen bewust voor een persoonlijke, betrokken benadering en stemmen hun oplossingen haarfijn af op uw specifieke situatie en wensen.

Of zij nu een stand-alone voorlader installeren of een volledig geïntegreerd vaatwassysteem. Het doel is altijd hetzelfde: uw vaatwasproces optimaliseren ten aanzien van kwaliteit, efficiency, exploitatiekosten, arbeidsomstandigheden en milieu.

- Voedingsmiddelenindustrie
- Laboratoria, cleanrooms en overige kritische industrie
- Voor allerlei gereedschappen en messenkorven
- Naspoeling boven 82 °C (HACCP)
- Lage total costs of ownership
- Betrouwbaar en ervaren servicedienst



Rhima ziet haarzelf niet als specialist in vaatwasmachines, maar in de vaatwascyclus. En met 50 jaar ervaring hebben zij een flinke hoeveelheid kennis over elk van die stappen in de cyclus. We adviseren u daarom niet alleen over de beste machine voor uw situatie, maar ook over de inrichting van de logistiek daar omheen. In het assortiment vindt u dus ook transportwagens, transportbanden, sorteerstations, omgekeerde osmose apparatuur, reinigingsmiddelen, waterontharders en alles wat er verder komt kijken bij uw (vaat)wascyclus.



Gereedschapwasmachine DR 165E PLUS

Dubbelwandige machine voorzien van breaktank, dubbelvuilfilter en chronothermische besturing. Optioneel verkrijgbaar met een wasmiddel doseerunit en aangepaste korf voor bijvoorbeeld messenkorven of overige items uit uw productie.

Afmetingen B x D x H	690 x 800 x 1720 mm
Elektrische aansluiting	400V/7,5 kW
Doorvoerhoogte	650 mm
Korfafmeting	550 x 665 mm
Wasprogramma's	4
Drukverhogingspomp	Ja
Energieterugwinning	Nee

Gereedschapwasmachine DR 165E PLUS

06.05.03.165



Gereedschapwasmachine DR 180E PLUS

Dubbelwandige machine voorzien van breaktank, dubbelvuilfilter en chronothermische besturing. Optioneel verkrijgbaar met een wasmiddel doseerunit en aangepaste korf voor bijvoorbeeld messenkorven of overige items uit uw productie.

Afmetingen B x D x H	690 x 800 x 1890 mm
Elektrische aansluiting	400V/8 kW
Doorvoerhoogte	810 mm
Korfafmeting	550 x 665 mm
Wasprogramma's	4
Drukverhogingspomp	Ja
Energieterugwinning	Optioneel

Gereedschapwasmachine DR 180E PLUS

06.05.03.180



Gereedschapwasmachine DR 265E PLUS

Dubbelwandige machine voorzien van breaktank, dubbelvuilfilter en chronothermische besturing. Optioneel verkrijgbaar met een wasmiddel doseerunit en aangepaste korf voor bijvoorbeeld messenkorven of overige items uit uw productie.

Afmetingen B x D x H	840 x 885 x 1790 mm
Elektrische aansluiting	400V/12 kW
Doorvoerhoogte	650 mm
Korfafmeting	700 x 700 mm
Wasprogramma's	4
Drukverhogingspomp	Ja
Energieterugwinning	Optioneel

Gereedschapwasmachine DR 265E PLUS

06.05.03.265



Gereedschapwasmachine DR 365E PLUS

Dubbelwandige machine voorzien van breaktank, dubbelvuilfilter en chronothermische besturing. Optioneel verkrijgbaar met een wasmiddel doseerunit en aangepaste korf voor bijvoorbeeld messenkorven of overige items uit uw productie.

Afmetingen B x D x H	990 x 885 x 1790 mm
Elektrische aansluiting	400V/13 kW
Doorvoerhoogte	650 mm
Korfafmeting	850 x 715 mm
Wasprogramma's	4
Drukverhogingspomp	Ja
Energieterugwinning	Optioneel

Gereedschapwasmachine DR 365E PLUS

06.05.03.365



Gereedschapwasmachine DR 480E PLUS

Dubbelwandige machine voorzien van breaktank, dubbelvuilfilter en chronothermische besturing. Optioneel verkrijgbaar met een wasmiddel doseerunit en aangepaste korf voor bijvoorbeeld messenkorven of overige items uit uw productie.

Afmetingen B x D x H	1490 x 885 x 1970 mm
Elektrische aansluiting	400V/14,5 kW
Doorvoerhoogte	820 mm
Korfafmeting	1350 x 725 mm
Wasprogramma's	4
Drukverhogingspomp	Ja
Energieterugwinning	Optioneel

Gereedschapwasmachine DR 480E PLUS

06.05.03.480



Bosgraaf reinigingsmiddelen

In samenwerking met BUFA Cleaning Netherlands B.V., een vooraanstaand reinigingsmiddelenfabrikant vermarkten wij een aantal reinigingsmiddelen die het beste te combineren zijn met onze hygiëne apparatuur. Met onze reinigingsmiddelen heeft u minder kans op verstoppingen in leidingen en nozzles van hygiëne apparatuur en bent u verzekerd van een goede desinfecterende werking van de middelen.

Desinfectiemiddel SP Sanodes t.b.v. zolenreinigers

Desinfectiemiddel op basis van quaternaire ammoniumverbinding, breed werkingsspectrum en lage dosering. Zeer effectief en economisch in gebruik. MSDS op aanvraag beschikbaar.



Desinfectiemiddel SP Sanodes 10 liter jerrycan
Desinfectiemiddel SP Sanodes 25 liter jerrycan

06.15.03.001

06.15.03.002

Handdesinfectant Trisept

Trisept, een huidvriendelijke desinfectant op basis van alcohol. Geschikt voor het desinfecteren van de huid. Regelmatig desinfecteren vermindert de verspreiding van bacteriën en ziektekiemen. MSDS op aanvraag beschikbaar.



Handdesinfectant Trisept 4 x 5 liter jerrycan

06.15.02.002

Handzeep AE

Handzeep AE, hoog geconcentreerde, vloeibare handzeep voor toepassing in zeepdispensers en zeep toegangscontroleunits. Combineert een sterk reinigend vermogen met huidverzorgende eigenschappen, zodat de huid zelfs bij langdurig of zeer geregeld gebruik niet zal uitdrogen. Helpt ongewenste groei van bacteriën te controleren. Informatiesheet op aanvraag beschikbaar.



Handzeep AE 4 x 5 liter jerrycan

06.15.01.002

Full Color Cleaning Programma

Een compleet programma hygiënische borstels, schrobbers, bezems, vloertrekkers, stelen, schrapers, scheppen en ophangsystemen. Dit programma is zo uitgebreid dat we hier een aparte catalogus voor beschikbaar hebben.

Alle grondstoffen van ons Full Color Cleaning Programma zijn goedgekeurd voor gebruik in de voedingsmiddelenindustrie en voor voedselcontact. Ze voldoen aan de EC/EU wetgeving No. 852/2004 voor "gebruiksartikelen die in de omgeving van voedingsbereiding gebruikt mogen worden" en zijn goedgekeurd door de American Food and Drug Administration. Onze producten voldoen aan de eisen van de Europese Borstel Federatie (FEIBP) voor hygiënisch borstelwerk (PHB genoemd). Gespleten vezels zijn niet toegestaan volgens de FEIBP/PHB. Voor alle FBK producten hebben wij schaduwboarden beschikbaar.



Vraag de catalogus kosteloos aan of download deze van onze website.
Full Color Cleaning Programma (FBK catalogus)

99.172.01



AFWATERINGSTECHNIEK



RVS afvoergoten en -putten

De industriële RVS putten van Bosgraaf zijn hygiënisch en robuust geconstrueerd voor o.a. de voedingsmiddelenindustrie, keukens, zuivelsector, laboratoria en overige veeleisende industriële installaties. Alle putten zijn standaard voorzien van RVS randopvulling zodat de putten blootgesteld kunnen worden en bestand zijn tegen thermische en zware mechanische belasting. Bij goten is de RVS randopvulling een optie. Een afvoerput wordt compleet geleverd met uitneembare vuilopvangkorf, stankslot en voor de afdekking heeft u de keus uit een maasrooster, strippenrooster of een afdekplaat met verstevigingskruis. Goten worden geleverd met 1 of meer aangelaste putten die in het midden of aan het eind van de afvoergoot worden ingelast. Afvoergoten langer dan 4 meter worden in meerdere delen geleverd welke middels flensverbindingen en rubberafdichtingen gekoppeld worden.

Wij adviseren u graag welke put of combinatie van goten & putten het beste bij uw project past.



Bosgraaf afvoergoten en afvoerputten zijn na installatie eenvoudig toegankelijk voor reiniging en inspectie. Standaard worden de goten en putten geleverd in RVS 304, op aanvraag is ook RVS 316 mogelijk. Fabricage en eisen volgens EHEDG.

- Door de innovatieve constructie zeer snel, gemakkelijk en grondig te reinigen
- Hygiënisch ontwerp zonder onzichtbare plaatsen in het puthuis
- Eenvoudig uitneembaar en te reinigen stankslot en vuilkorf
- Optimale zelfreinigende eigenschappen
- Verkleind wateroppervlakte, minimaliseert groei van bacteriën
- Hoge afvoercapaciteit
- Versterkte rand door volledige RVS randopvulling
- Uitgebreid assortiment, voor iedere situatie een oplossing



1-delige afvoerput met verticale (V1) uitloop

Alle putten zijn standaard voorzien van RVS randopvulling zodat de putten blootgesteld kunnen worden aan en bestand zijn tegen thermische en zware mechanische belasting. Inclusief stankslot, vuilopvangkorf en afdekking.



Type	W	DN	H	h1	D
APV200/75V1	200 x 200	75	192	60	157
APV200/110V1	200 x 200	110	192	60	157
APV300/110V1	300 x 300	110	245	60	255
APV300/160V1	300 x 300	160	245	90	255

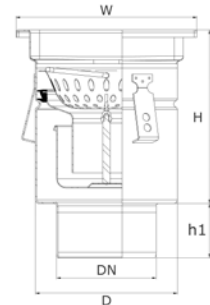

Overige uitvoeringen op aanvraag. Kies uit maasrooster, strippenrooster of afdekplaat 10 mm.

RVS afvoerput APV200/75V1
RVS afvoerput APV200/110V1
RVS afvoerput APV300/110V1
RVS afvoerput APV300/160V1

07.01.01.203

07.01.01.205

07.01.01.305

07.01.01.307

1-delige afvoerput met horizontale (H1) uitloop

Alle putten zijn standaard voorzien van RVS randopvulling zodat de putten blootgesteld kunnen worden aan en bestand zijn tegen thermische en zware mechanische belasting. Inclusief stankslot, vuilopvangkorf en afdekking.



Type	W	DN	H	h1	D
APV200/75H1	200 x 200	75	202	60	157
APV200/110H1	200 x 200	110	205	50	157
APV300/110H1	300 x 300	110	265	60	255
APV300/160H1	300 x 300	160	315	80	255

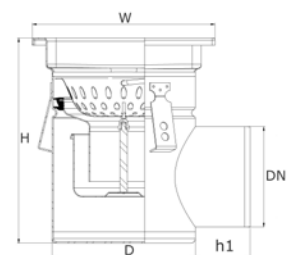

Overige uitvoeringen op aanvraag. Kies uit maasrooster, strippenrooster of afdekplaat 10 mm.

RVS afvoerput APV200/75H1
RVS afvoerput APV200/110H1
RVS afvoerput APV300/110H1
RVS afvoerput APV300/160H1

07.01.02.203

07.01.02.205

07.01.02.305

07.01.02.307

2-delige afvoerput met verticale (V2) uitloop

De 2-delige afvoerput is voorzien van een flens en contraflens en dient om het vloeistofdichte membraan te klemmen om daarmee eventuele lekkages onder de vloer op te vangen. Ook is de 2-delige afvoerput ideaal om hoogteverschillen na het storten van de vloer op te vangen, dit geeft u meer flexibiliteit tijdens de bouwfase.



Type	W	DN	H	h1	h2	D
APV200/75V2	200 x 200	75	200	80-135	60	193
APV200/110V2	200 x 200	110	200	80-135	60	193
APV300/110V2	300 x 300	110	173	80-150	60	295
APV300/160V2	300 x 300	160	173	80-150	90	295

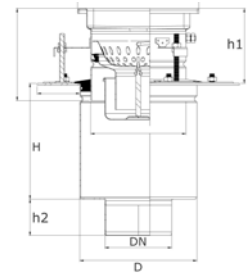

Overige uitvoeringen op aanvraag. Kies uit maasrooster, strippenrooster of afdekplaat 10 mm.

- RVS afvoerput APV200/75V2
- RVS afvoerput APV200/110V2
- RVS afvoerput APV300/110V2
- RVS afvoerput APV300/160V2

07.01.03.203

07.01.03.205

07.01.03.305

07.01.03.307

2-delige afvoerput met horizontale (H2) uitloop

De 2-delige afvoerput is voorzien van een flens en contraflens en dient om het vloeistofdichte membraan te klemmen om daarmee eventuele lekkages onder de vloer op te vangen. Ook is de 2-delige afvoerput ideaal om hoogteverschillen na het storten van de vloer op te vangen, dit geeft u meer flexibiliteit tijdens de bouwfase.



Type	W	DN	H	h1	h2	D
APV200/75H2	200 x 200	75	200	80-135	80	193
APV200/110H2	200 x 200	110	200	80-135	50	193
APV300/110H2	300 x 300	110	173	80-150	50	295
APV300/160H2	300 x 300	160	223	80-150	80	295

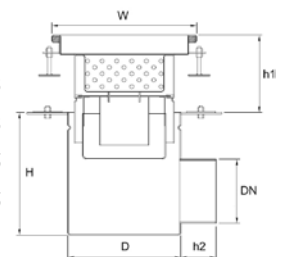

Overige uitvoeringen op aanvraag. Kies uit maasrooster, strippenrooster of afdekplaat 10 mm.

- RVS afvoerput APV200/75H2
- RVS afvoerput APV200/110H2
- RVS afvoerput APV300/110H2
- RVS afvoerput APV300/160H2

07.01.04.203

07.01.04.205

07.01.04.305

07.01.04.307



1-delige doucheput met verticale (V1) uitloop

Een industriële put voor de kleinere ruimtes en werkomgevingen of kleedruimtes met wasgelegenheid. Inclusief stankslot, vuilopvangkorf en afdekking.

1-delige doucheput met verticale uitloop

07.15.01.151



1-delige doucheput met horizontale (H1) uitloop

Een industriële put voor de kleinere ruimtes en werkomgevingen of kleedruimtes met wasgelegenheid. Inclusief stankslot, vuilopvangkorf en afdekking.

1-delige doucheput met horizontale uitloop

07.15.02.151



2-delige doucheput met verticale (V2) uitloop

Een industriële put voor de kleinere ruimtes en werkomgevingen of kleedruimtes met wasgelegenheid. Inclusief stankslot, vuilopvangkorf en afdekking. Een 2-delige put wordt vaak toegepast op verdiepingsvloeren. Zo kunt u na het storten van de vloer de hoogte van de put nog aanpassen als deze al geïnstalleerd is.

2-delige doucheput met verticale uitloop

07.15.03.151



2-delige doucheput met horizontale (H2) uitloop

Een industriële put voor de kleinere ruimtes en werkomgevingen of kleedruimtes met wasgelegenheid. Inclusief stankslot, vuilopvangkorf en afdekking. Een 2-delige put wordt vaak toegepast op verdiepingsvloeren. Zo kunt u na het storten van de vloer de hoogte van de put nog aanpassen als deze al geïnstalleerd is.

2-delige doucheput met horizontale uitloop

07.15.04.151

Vloeistofdichte RVS afvoerput

De vloeistofdichte put is ideaal voor cleanrooms en laboratoria waarbij de afvoer afgesloten moet blijven, maar waarbij in bepaalde situaties toch gebruikt gemaakt kan worden van de afvoermogelijkheid. Ook in 2-delige uitvoering verkrijgbaar.

Ook verkrijgbaar met onderstaande afdekkingen, de afvoerput functioneert dan als een reguliere afvoerput.



Ø 200 mm vloeistofdicht, 1-delig, onderuitloop Ø 110 mm
Ø 250 mm vloeistofdicht, 1-delig, onderuitloop Ø 110 mm
Ø 300 mm vloeistofdicht, 1-delig, onderuitloop Ø 110 mm
Kunststof/rubberen zuignap

07.10.01.200

07.10.01.255

07.10.01.300

07.01.88.076



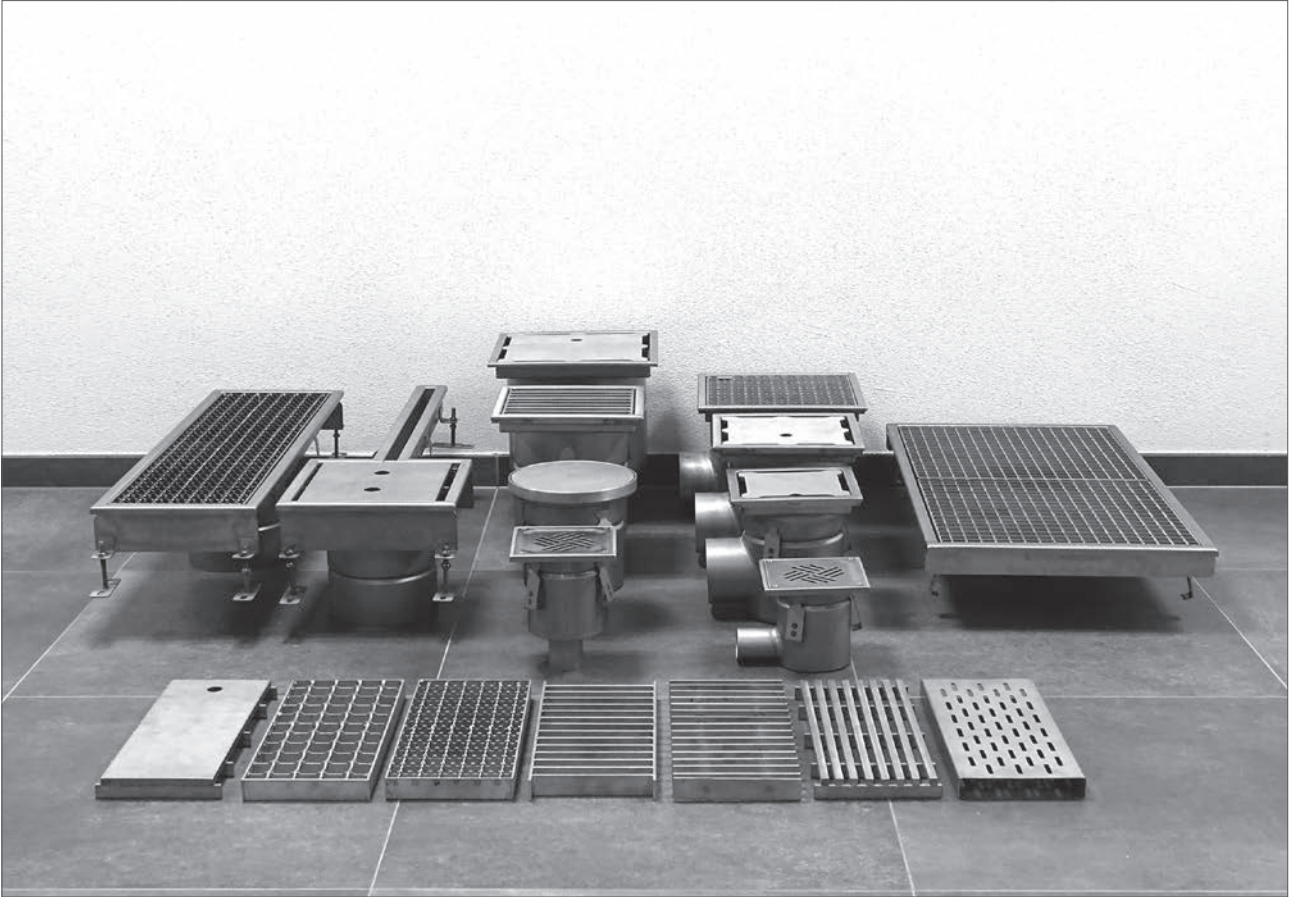

RVS sleufgoten

Sleufgoten worden op maat aangeboden en geleverd in iedere gewenste lengte. Levering vindt plaats in koppelbare stukken met een maximale lengte van 4 meter. Door middel van flensverbindingen met afdichting zijn deze aan elkaar te koppelen. De goten hebben een standaard afschot van 5 mm per meter en één of meerdere afvoerputten. Standaard worden onze goten geleverd met randopvulling uit RVS volmateriaal, voor maximale thermische en mechanische belasting. Het standaard afschot is 1%, op aanvraag kan dit veranderd worden. Standaard is de 60 mm brede sleufgoot, op aanvraag zijn er meerdere typen beschikbaar.

Voor een stabiele vloerhechting worden er per meter 2 stelpoten en 2 ankerhaken voorzien. Na opdracht verstrekken wij altijd tekeningen ter controle en goedkeur. Bij de levering zitten montagetekeningen zodat de juiste stukken aan elkaar gekoppeld kunnen worden.

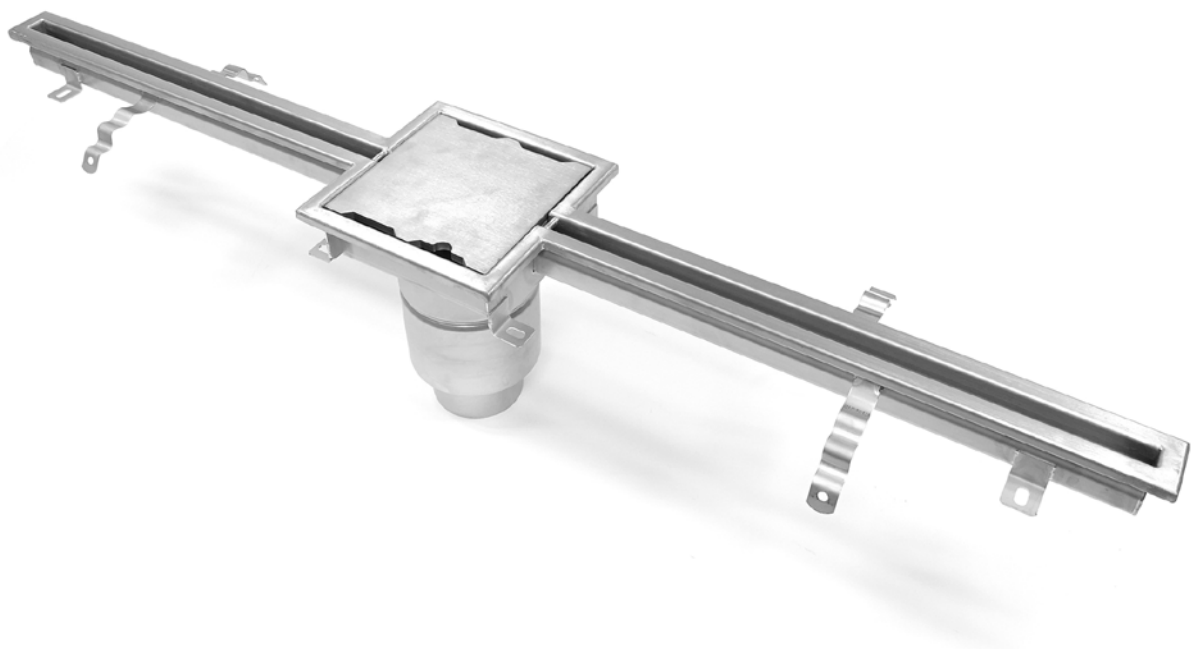

Flensverbinding voor montage



Volledige RVS randopvulling



2 ankerhaken en 2 stelpoten/mtr

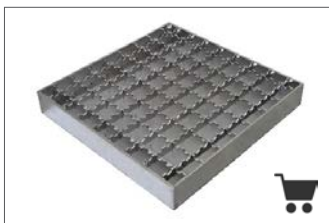

Maasrooster 25 x 25 x 2 mm
Belasting 15 kN licht transport



Ladderrooster 30 x 4 mm
Belasting 125 kN zwaar transport



Afdekplaat 10 mm
Belasting 125 kN zwaar transport

RVS sleufgoot 60 mm

07.05.01.001



RVS afvoergoten (bakgoten, roostergoten)

Roostergoten worden op maat aangeboden en zijn leverbaar in diverse breedtes. De goten worden voorzien van 1 of meer aangelaste putten met onder of zij-uitloop, standaard \varnothing 110 mm maar ook mogelijk met \varnothing 75 of \varnothing 160 mm uitloop. De goten hebben een standaard afschot van 5 mm per meter. Voor een geringe meerprijs kunt u kiezen voor randopvulling uit RVS volmateriaal voor maximale thermische en mechanische belasting. U kunt kiezen uit diverse afdekkingen met verschillende belastinggraden. Afhankelijk van de hoeveelheid water wordt minimaal één afvoerput per 10 meter goot geadviseerd.

Voor een stabiele vloerhechting worden er per meter 2 stelpoten en 2 ankerhaken voorzien. Lange goten worden geleverd in stukken van 4 meter welke met flensverbindingen professioneel verbonden kunnen worden. Na opdracht verstrekken wij altijd tekeningen ter controle en goedkeur.



Flensverbinding voor montage



Volledige RVS randopvulling



2 ankerhaken en 2 stelpoten/mtr

Het standaard verloop in de goot bedraagt 5 mm en bij langere goten 10 mm, op wens is dit aan te passen. Overig verloop in de goot is mogelijk zonder meerprijs indien gewenst. De standaard minimale aanvangshoogte van de goot is 65 mm. Bij een speciale afwijkende bouw vorm/constructie van de sleufgoot is zelfs een aanvangshoogte mogelijk van minimaal 40 mm met een verloop van 0,4-0,5%.

De afvoergoten zijn in de volgende breedtes verkrijgbaar; 150, 200, 220, 250, 270, 300, 320, 350, 400 en 500 mm. Vanaf een breedte van 240 mm is de afvoerput niet meer zichtbaar (240 x 245 mm put) aan de bovenzijde.

RVS afvoergoot

Breedte

150 - 500 mm

07.05.02.999

U kunt kiezen uit de volgende afdekkingen:



Antislip maasrooster 30 x 2 mm
Belasting 15 kN licht transport



Antislip maasrooster 30 x 3 mm
Belasting 125 kN zwaar transport



Afdekplaat 10 mm
Belasting 125 kN zwaar transport



Ladderrooster 30 x 4 mm
Belasting 125 kN zwaar transport



Langstaafrooster 10 x 10 mm
Belasting 125 kN zwaar transport



Perforooster 2 mm
Belasting 3 kN personenverkeer



Spijlenrooster 30 x 4 mm
Belasting 125 kN zwaar transport

Bodentypes:

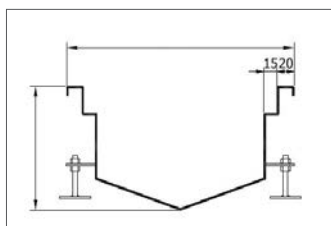

V-bodem (standaard)

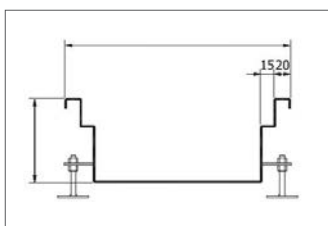

Vlakke bodem



RVS afvoergoot Ultra Pro

Nog hygiënischer dan de standaard roostergoten. Een vrijwel naadloze goot met een U-vorm constructie om accumulatie van vuil zoveel mogelijk te voorkomen. De Ultra Pro goot wordt op maat aangeboden, voorzien van 1 of meer aangelaste putten met onder of zij-uitloop, standaard $\text{Ø } 110 \text{ mm}$ maar ook mogelijk met $\text{Ø } 75$ of $\text{Ø } 160 \text{ mm}$ uitloop. De Ultra Pro goot is leverbaar vanaf 300 mm breedte. Vanaf 330 mm breedte is het toegepaste puthuis gebaseerd op de 300 x 300 mm put met een zeer hoog debiet. Vanwege de constructie van de goot is deze zeer eenvoudig schoon te maken. Afhankelijk van de hoeveelheid water wordt minimaal één afvoerput per 10 meter goot geadviseerd.

Voor een stabiele vloerhechting worden er per meter 2 stelpoten en 2 ankerhaken voorzien. Lange goten worden geleverd in stukken van 4 meter welke met flensverbindingen verbonden kunnen worden. Het standaard verloop in de goot bedraagt 5 mm en bij langere goten 10 mm, op wens is dit aan te passen. Een ander verloop in de goot is mogelijk zonder meerprijs. De standaard minimale aanvangshoogte aan het begin van de goot is 150 mm.



Flensverbinding voor montage



Volledige RVS randopvulling



2 ankerhaken en 2 stelpoten/mtr

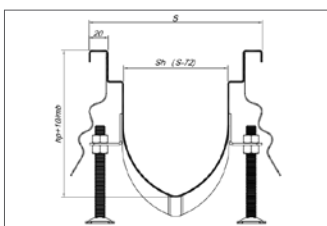

Smalle goot met halfronde bodem

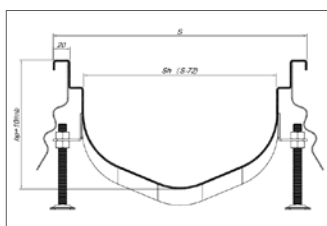

Brede goot met halfronde bodem

RVS afvoergoot Ultra Pro vanaf 300 mm breedte

07.05.03.300

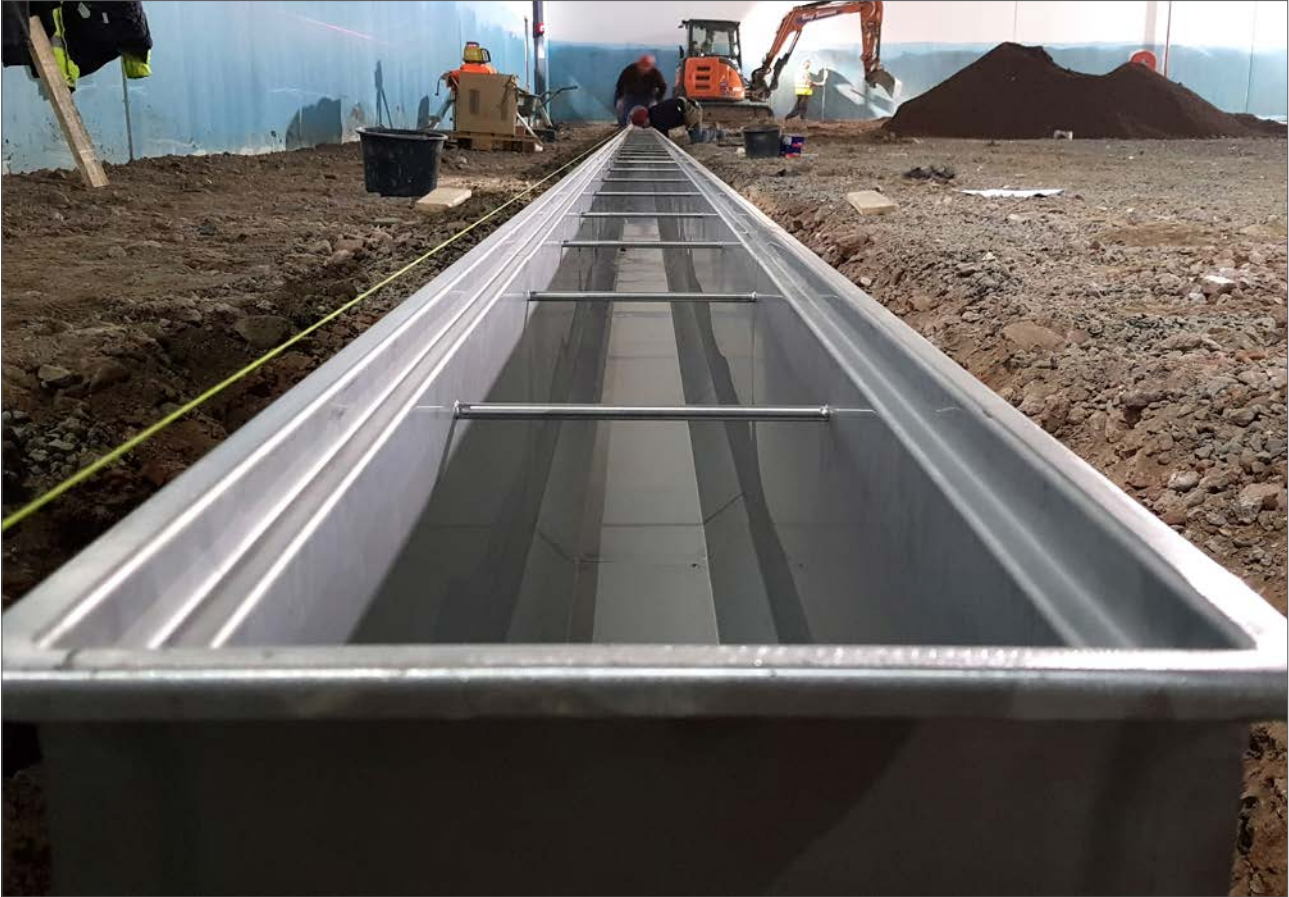



VEILIGHEID EN ERGONOMIE

A close-up photograph showing a hand wearing a white nitrile glove pulling an orange metal handle. The handle is shaped like a triangle with a horizontal bar across the middle. On this bar is a yellow rectangular sign with the word "PULL" written in bold, black, sans-serif capital letters. The background is a plain, light-colored wall. To the left, a vertical pole with alternating green and yellow bands is visible, slightly out of focus.

PULL

VEILIGHEID EN ERGONOMIE

RVS aanrijdbeveiliging

Wij maken uiteenlopende typen aanrijdbeveiliging; beschermbeugels, beschermhekken, beschermpalen en alle overige aanrijdbeveiligingen. Met of zonder betonvulling mogelijk. Ook leverbaar zonder voetplaat voor het instorten in uw vloer.

Onderstaand een selectie uit de mogelijkheden. Buisdiameters \varnothing 38 & \varnothing 101 mm zijn standaard. Ook mogelijk is: \varnothing 60, 76, 114 & 154 mm. Buigen is tot \varnothing 60 mm mogelijk, daarna moeten bochten gelast worden. Standaard afmeting voetplaat is 150 x 150 x 8 mm met gaten \varnothing 13 mm h.o.h. 120 mm. Bij hekwerken en kleine palen is de voetplaat 100 x 100 x 8 mm met 4 gaten 8 mm.



- Optioneel met betonvulling
- Met of zonder voetplaat
- Vlakke of bolle bovenzijde
- Geschikt voor op- of inbouw
- Maatwerk

RVS beschermpaal/aanrijdpaal (bijvoorbeeld L = 1000 mm met voetplaat)

08.01.01.999

RVS beschermhek (bijvoorbeeld L = 1700, H = 1100 mm met tussenligger)

08.01.02.999

RVS beschermbeugel (bijvoorbeeld L = 1700, H = 250 mm)

08.01.03.999

RVS corners/hoekbeveiliging (bijvoorbeeld L = 700/700 mm, H = 250 mm)

08.01.04.999



Panelchok aanrijdbeveiliging

Panelchok beveiligingssystemen bestaan uit hoogwaardige synthetische polymeertechnologie ontworpen om mensen, apparatuur en bedrijfsmiddelen te beschermen tegen aanrijdingen en aanstoten.

S staat voor 'Solid' en H staat voor 'Hollow'. De H-variant veert makkelijker terug en beschadigt daardoor niet of minder snel. De S-variant zal in de meeste gevallen met een flinke aanrijding beschadigd zijn. Beide typen zijn makkelijk te vervangen. In de voedingsmiddelen industrie adviseren wij de S-variant i.v.m. vocht dat zich dan niet kan accumuleren in het product. SafeDefence aanrijdbeveiligingssystemen bestaan uit hoogwaardig HD-polyethyleen rond een metalen verankering. Deze systemen zijn getest en gecertificeerd voor de bescherming van personen en constructies tegen de impact van machines.

Het volledige assortiment Panelchok aanrijdbeveiligingssystemen bestaat uit:

- Post voor de bescherming van muren, deuren en hoeken;
- Trim slagvaste plinten voor de bescherming van hoeken, pilaren en muren van gebouwen;
- Rail voor bescherming van personen in zones met intensief verkeer van heftrucks en andere mobiele machines;
- Barrier-S, Barrier-D en Barrier-H voor de bescherming van muren, pilaren en andere objecten op verschillende hoogten.

De aanrijdbeveiligingsproducten worden gemaakt van massief HD-polyethyleen dat speciaal is ontwikkeld om zelfs bij een kracht van meer dan 10 Tm te buigen rond de metalen verankering. Hierdoor wordt beschadiging van de vloer en breken van de stootbescherming voorkomen. Door hun eenvoudige opbouw en installatie kunnen ze direct worden gerepareerd of vervangen, tegen minimale kosten. Alle producten worden los van de te beschermen elementen geplaatst en geïnstalleerd. Hiermee wordt het risico van schade door aanrijden tot een minimum herleid.

Aangezien onze beschermingssystemen bestaan uit HD-polyethyleen zijn ze gemakkelijk te reinigen en dus zeer hygiënisch. Hun onderhoudsvriendelijkheid en voedselkwaliteitscertificatie maakt ze bij uitstek geschikt voor de voedingsindustrie.

- HDPE weerstaat hoge mechanische belasting, ideaal voor de voedingsmiddelenindustrie
- Het stalen draadeind A-4.6 weerstaat buigen zonder barsten
- Speciale neopreenpakking om de aansluiting met de vloer af te sluiten
- PVC pijp zodat het stalen draadeind indien nodig makkelijk vervangen kan worden
- Het ankersysteem garandeert maximale hechting en weerstand van de aanrijdbeveiliging
- Volkern kunststof, geeft geen kleur af en is UV-bestendig.

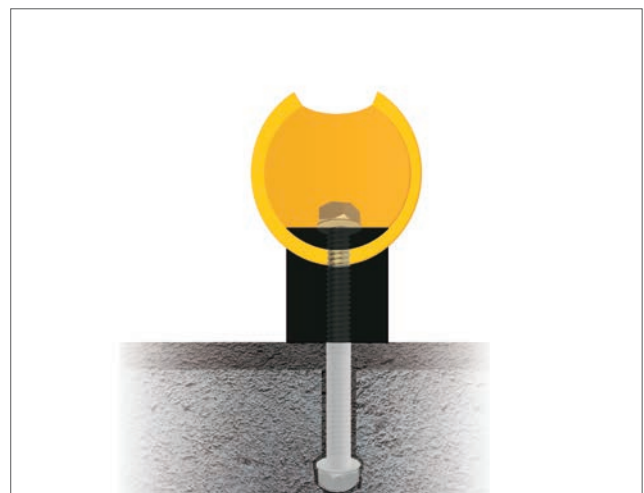
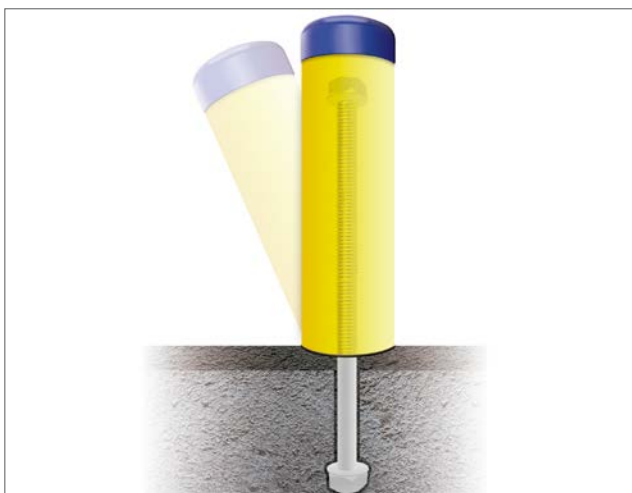

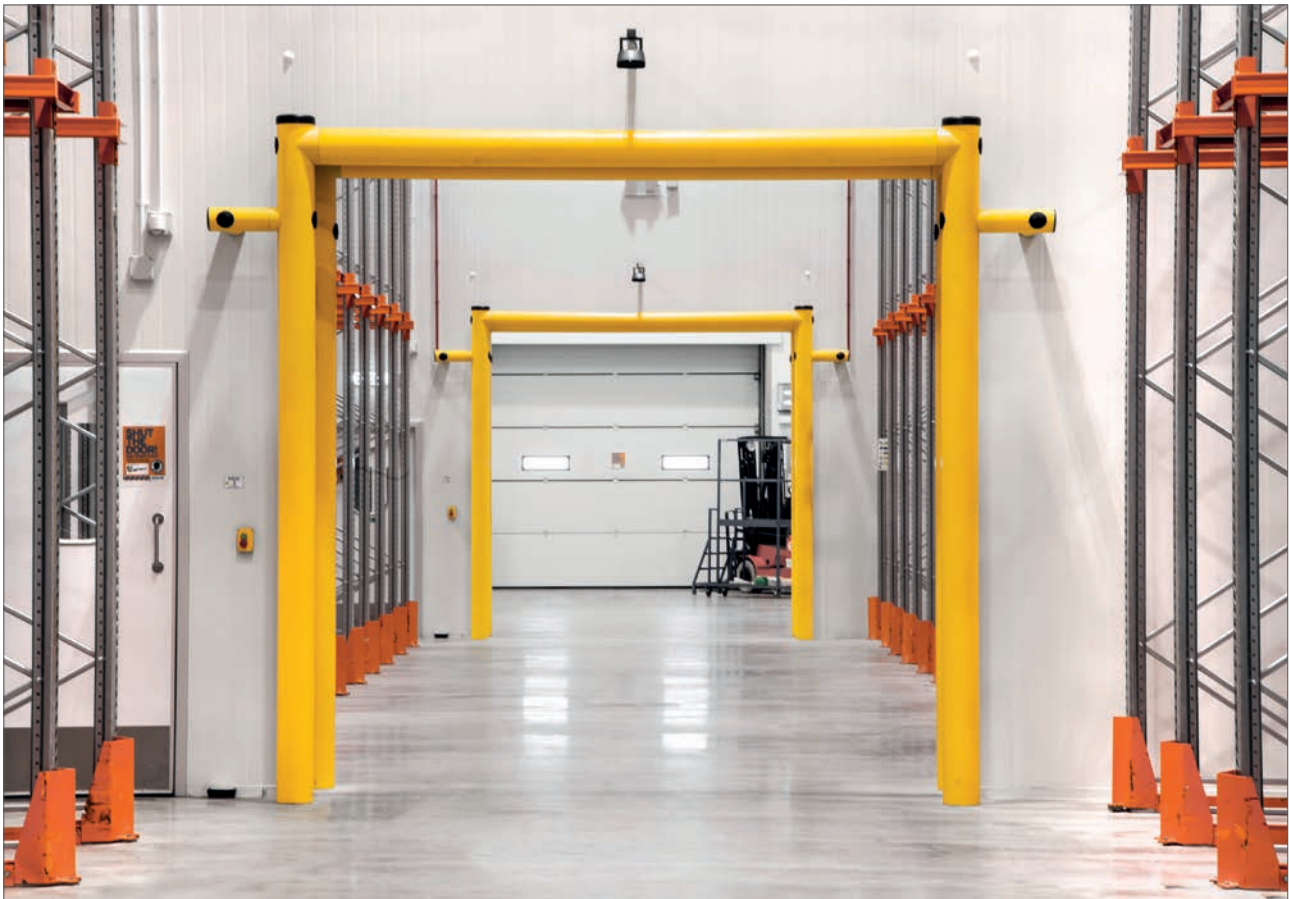

VEILIGHEID EN ERGONOMIE

Panelchok Post-S

Onze Post-S aanrijdpalen leveren een hoge kwalitatieve oplossing voor de bescherming van bouwhoeken, binnen- en buitendeurgebieden en muren, evenals kleinere oppervlakken. De Post-S aanrijdpalen zijn vervaardigd uit een hoogwaardige synthetische polymeer voor maximale slagvastheid en, omdat het zelfgekleurd is in plaats van geverfd, biedt het een superieure weerstand tegen UV-stralen.

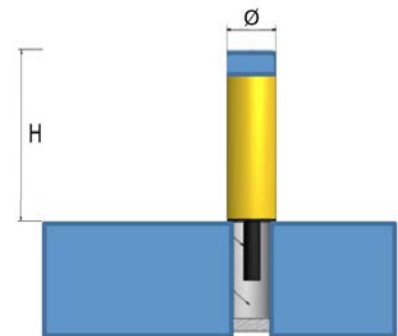
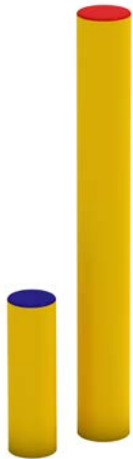

Beschermopaal Ø 70 mm - H = 266 mm

08.02.01.096

Beschermopaal Ø 100 mm - H = 430 mm

08.02.01.143

Beschermopaal Ø 100 mm - H = 530 mm

08.02.01.153

Beschermopaal Ø 100 mm - H = 1000 mm

08.02.01.159

Beschermopaal Ø 120 mm - H = 430 mm

08.02.01.163

Beschermopaal Ø 120 mm - H = 530 mm

08.02.01.173

Beschermopaal Ø 120 mm - H = 800 mm

08.02.01.200

Beschermopaal Ø 120 mm - H = 1000 mm

08.02.01.220

Beschermopaal Ø 180 mm - H = 430 mm

08.02.01.223

Beschermopaal Ø 180 mm - H = 800 mm

08.02.01.260

Beschermopaal Ø 180 mm - H = 1000 mm

08.02.01.280

Panelchok Barrier-S

Het unieke verankeringssysteem van de Barrier-S biedt ultieme bescherming voor kolommen en wanden. Barrier-S kan ook worden gebruikt als wielgeleider voor opleggers van vrachtwagens om ze te begeleiden naar laadperrons. Vervaardigd uit een hoogwaardige synthetische polymeer, een duurzaam ontwerp, biedt een uitstekende slagvastheid en zorgt voor optimale bescherming.

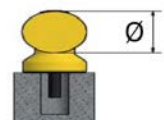
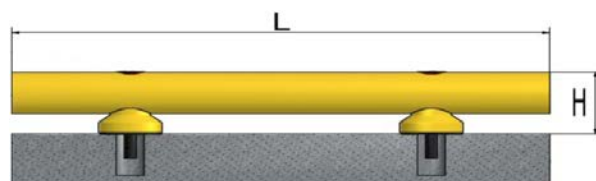
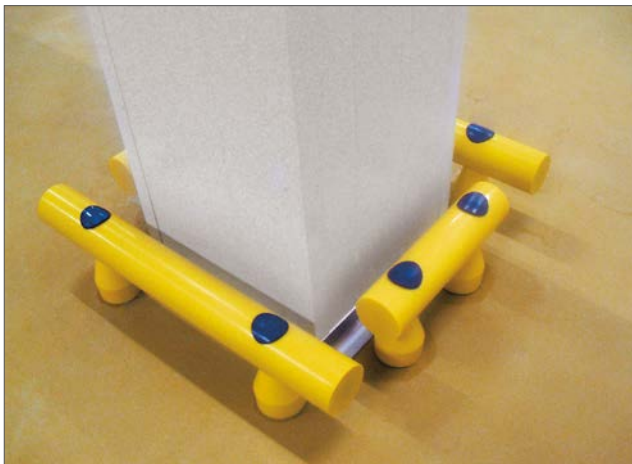

Enkele geleiderails Ø 70 mm - L = 500 - H = 125 mm
 Enkele geleiderails Ø 70 mm - L = 1000 - H = 125 mm
 Enkele geleiderails Ø 70 mm - L = 1500 - H = 125 mm
 Enkele geleiderails Ø 70 mm - L = 2000 - H = 125 mm

08.02.11.017
 08.02.11.022
 08.02.11.027
 08.02.11.032

Enkele geleiderails Ø 100 mm - L = 500 - H = 155 mm
 Enkele geleiderails Ø 100 mm - L = 1000 - H = 155 mm
 Enkele geleiderails Ø 100 mm - L = 1500 - H = 155 mm
 Enkele geleiderails Ø 100 mm - L = 2000 - H = 155 mm
 Enkele geleiderails Ø 100 mm - L = 2500 - H = 155 mm

08.02.11.120
 08.02.11.125
 08.02.11.130
 08.02.11.135
 08.02.11.140

Enkele geleiderails Ø 120 mm - L = 500 - H = 175 mm
 Enkele geleiderails Ø 120 mm - L = 1000 - H = 175 mm
 Enkele geleiderails Ø 120 mm - L = 1500 - H = 175 mm
 Enkele geleiderails Ø 120 mm - L = 2000 - H = 175 mm
 Enkele geleiderails Ø 120 mm - L = 2500 - H = 175 mm

08.02.11.222
 08.02.11.227
 08.02.11.232
 08.02.11.237
 08.02.11.242

VEILIGHEID EN ERGONOMIE

Panelchok DoubleBarrier-S

Het unieke verankeringssysteem van de Barrier-S biedt ultieme bescherming voor kolommen en wanden. Barrier-S kan ook worden gebruikt als wielgeleider voor opleggers van vrachtwagens om ze te begeleiden naar laadperrons. Vervaardigd uit een hoogwaardige synthetische polymeer, een duurzaam ontwerp, biedt een uitstekende slagvastheid en zorgt voor optimale bescherming.

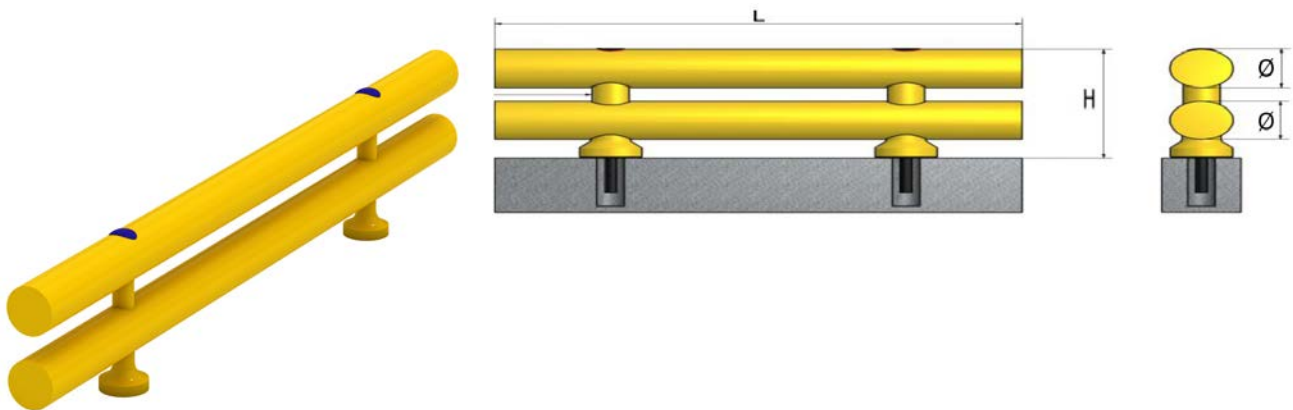

Dubbele geleiderails Ø 70 mm - L = 500 - H = 230 mm
Dubbele geleiderails Ø 70 mm - L = 1000 - H = 230 mm
Dubbele geleiderails Ø 70 mm - L = 1500 - H = 230 mm
Dubbele geleiderails Ø 70 mm - L = 2000 - H = 230 mm

08.02.21.028

08.02.21.033

08.02.21.038

08.02.21.043

Dubbele geleiderails Ø 100 mm - L = 500 - H = 300 mm
Dubbele geleiderails Ø 100 mm - L = 1000 - H = 300 mm
Dubbele geleiderails Ø 100 mm - L = 1500 - H = 300 mm
Dubbele geleiderails Ø 100 mm - L = 2000 - H = 300 mm

08.02.21.128

08.02.21.133

08.02.21.135

08.02.21.138

Dubbele geleiderails Ø 120 mm - L = 500 - H = 340 mm
Dubbele geleiderails Ø 120 mm - L = 1000 - H = 340 mm
Dubbele geleiderails Ø 120 mm - L = 1500 - H = 340 mm
Dubbele geleiderails Ø 120 mm - L = 2000 - H = 340 mm

08.02.21.139

08.02.21.144

08.02.21.149

08.02.21.154

Panelchok BarrierRail-S

Het unieke verankeringssysteem van de Barrier-S biedt ultieme bescherming personenverkeer in drukke magazijnen. Dit beschermhek is in vele variaties verkrijgbaar. Vervaardigd uit een hoogwaardige synthetische polymeer, een duurzaam ontwerp, biedt een uitstekende slagvastheid en zorgt voor optimale bescherming.

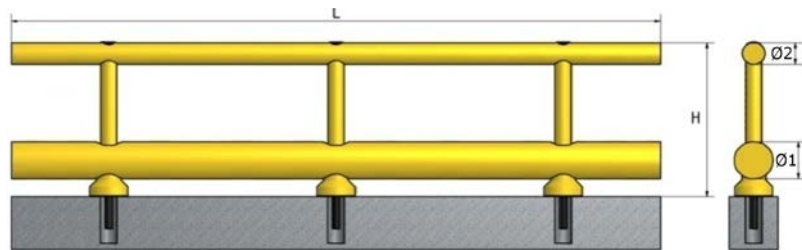

Beschermhek Ø 70/70 mm - L = 1500 - H = 1000 mm

08.02.25.001

Beschermhek Ø 70/70 mm - L = 2000 - H = 1000 mm

08.02.25.002

Beschermhek Ø 100/70 mm - L = 500 - H = 1000 mm

08.02.25.003

Beschermhek Ø 100/70 mm - L = 1000 - H = 1000 mm

08.02.25.004

Beschermhek Ø 100/70 mm - L = 1500 - H = 1000 mm

08.02.25.005

Beschermhek Ø 100/70 mm - L = 2000 - H = 1000 mm

08.02.25.006

Beschermhek Ø 120/70 mm - L = 500 - H = 500 mm

08.02.25.010

Beschermhek Ø 120/70 mm - L = 1000 - H = 500 mm

08.02.25.015

Beschermhek Ø 120/70 mm - L = 1500 - H = 500 mm

08.02.25.020

Beschermhek Ø 120/70 mm - L = 2000 - H = 500 mm

08.02.25.025

Beschermhek Ø 120/70 mm - L = 500 - H = 800 mm

08.02.25.113

Beschermhek Ø 120/70 mm - L = 1000 - H = 800 mm

08.02.25.118

Beschermhek Ø 120/70 mm - L = 1500 - H = 800 mm

08.02.25.123

Beschermhek Ø 120/70 mm - L = 2000 - H = 800 mm

08.02.25.128

Beschermhek Ø 120/70 mm - L = 500 - H = 1000 mm

08.02.25.215

Beschermhek Ø 120/70 mm - L = 1000 - H = 1000 mm

08.02.25.220

Beschermhek Ø 120/70 mm - L = 1500 - H = 1000 mm

08.02.25.225

Beschermhek Ø 120/70 mm - L = 2000 - H = 1000 mm

08.02.25.230

VEILIGHEID EN ERGONOMIE

Panelchok Post-H

Onze Post-H beschermepalen leveren een hoge kwalitatieve oplossing voor de bescherming van bouwhoeken, binnen- en buitendeurgebieden en muren, evenals kleinere oppervlakken. De Post-H aanrijdpalen zijn vervaardigd uit een hoogwaardige synthetische polymeer voor maximale slagvastheid en, omdat het zelfgekleurd is in plaats van geverfd, biedt het een superieure weerstand tegen UV-stralen. Deze holle variant is geschikt voor minder natte ruimtes dan de solide variant.

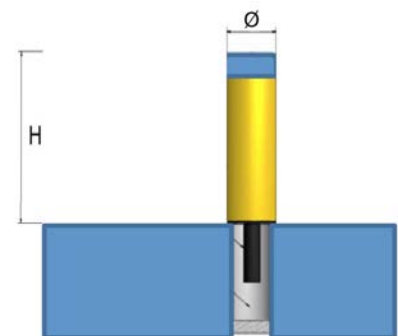

Beschermpaal Ø 110 mm - H = 1000 mm
Beschermpaal Ø 110 mm - H = 1500 mm
Beschermpaal Ø 110 mm - H = 2000 mm

08.02.30.021

08.02.30.026

08.02.30.031

Beschermpaal Ø 170 mm - H = 800 mm
Beschermpaal Ø 170 mm - H = 1000 mm
Beschermpaal Ø 170 mm - H = 1200 mm
Beschermpaal Ø 170 mm - H = 1500 mm
Beschermpaal Ø 170 mm - H = 2000 mm

08.02.30.125

08.02.30.270

08.02.30.290

08.02.30.320

08.02.30.370

Panelchok Barrier-H

Barrier-H biedt uitstekende slagvastheid in combinatie met grote flexibiliteit. Barrier-H is gemaakt van polyethyleen. De holle constructie biedt een robuust en toch zeer flexibel stootbeschermingssysteem dat eenvoudig te installeren en te vervangen is.

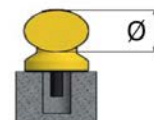
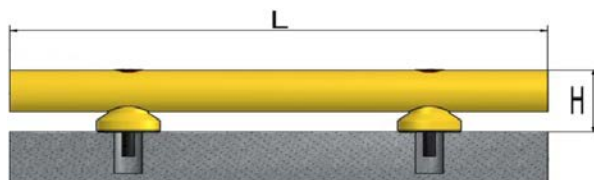

- Enkele geleiderails Ø 110 mm - L = 500 - H = 175 mm
- Enkele geleiderails Ø 110 mm - L = 1000 - H = 175 mm
- Enkele geleiderails Ø 110 mm - L = 1500 - H = 175 mm
- Enkele geleiderails Ø 110 mm - L = 2000 - H = 175 mm
- Enkele geleiderails Ø 110 mm - L = 2500 - H = 175 mm

08.02.31.023

08.02.31.027

08.02.31.033

08.02.31.037

08.02.31.042

- Enkele geleiderails Ø 170 mm - L = 500 - H = 220 mm
- Enkele geleiderails Ø 170 mm - L = 1000 - H = 220 mm
- Enkele geleiderails Ø 170 mm - L = 1500 - H = 220 mm
- Enkele geleiderails Ø 170 mm - L = 2000 - H = 220 mm

08.02.31.127

08.02.31.132

08.02.31.137

08.02.31.142

Panelchok Barrier-H Plus



- Dubbele geleiderails Ø 170/40 mm - L = 500 - H = 220 mm
- Dubbele geleiderails Ø 170/40 mm - L = 1000 - H = 220 mm
- Dubbele geleiderails Ø 170/40 mm - L = 1500 - H = 220 mm
- Dubbele geleiderails Ø 170/40 mm - L = 2000 - H = 220 mm

08.02.32.027

08.02.32.032

08.02.32.037

08.02.32.042

Panelchok Barrier-H Duo Plus



- Dubbele geleiderails Ø 170/40/40 mm - L = 500 - H = 220 mm
- Dubbele geleiderails Ø 170/40/40 mm - L = 1000 - H = 220 mm
- Dubbele geleiderails Ø 170/40/40 mm - L = 1500 - H = 220 mm
- Dubbele geleiderails Ø 170/40/40 mm - L = 2000 - H = 220 mm

08.02.33.027

08.02.33.032

08.02.33.037

08.02.33.042

VEILIGHEID EN ERGONOMIE

Panelchok DoubleBarrier-H

De Barrier-H biedt uitstekende slagvastheid in combinatie met grote flexibiliteit. De Double Barrier-H is gemaakt van polyethyleen. De holle constructie biedt een robuust en toch zeer flexibel stootbeschermingssysteem dat eenvoudig te installeren en te vervangen is.

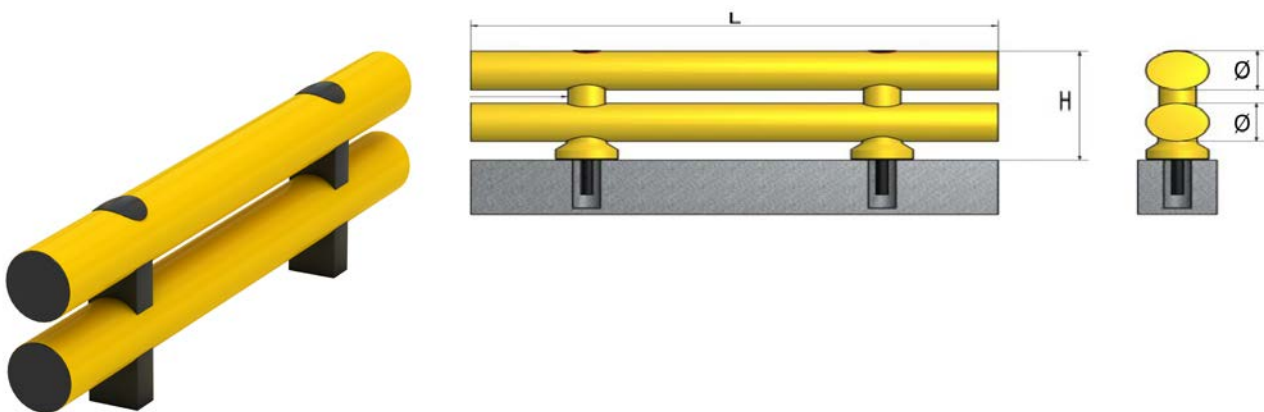

- Dubbele geleiderails Ø 110 mm - L = 500 - H = 330 mm
- Dubbele geleiderails Ø 110 mm - L = 1000 - H = 330 mm
- Dubbele geleiderails Ø 110 mm - L = 1500 - H = 330 mm
- Dubbele geleiderails Ø 110 mm - L = 2000 - H = 330 mm
- Dubbele geleiderails Ø 110 mm - L = 2500 - H = 330 mm

08.02.41.038

08.02.41.043

08.02.41.048

08.02.41.053

08.02.41.058

- Dubbele geleiderails Ø 170 mm - L = 500 - H = 450 mm
- Dubbele geleiderails Ø 170 mm - L = 1000 - H = 450 mm
- Dubbele geleiderails Ø 170 mm - L = 1500 - H = 450 mm
- Dubbele geleiderails Ø 170 mm - L = 2000 - H = 450 mm

08.02.41.150

08.02.41.155

08.02.41.160

08.02.41.165



RVS brandslanghaspel wandmodel



KIWA goedgekeurde, gecertificeerde RVS brandslanghaspel voor o.a. de voedingsmiddelenindustrie. Levering inclusief spuitlans, aluminium spuitlanshouder, RVS slanggeleiding, wandbevestigingsbeugel, toevoerbuis en een messing vernikkelde kogelkraan $\frac{3}{4}$ " met een RVS bedieningshendel.

Materiaal	RVS 304 en kunststof
Slanglengte	20, 25 of 30 meter
Afmetingen \varnothing x D	\varnothing 600 x 150 mm
Wateraansluiting	$\frac{3}{4}$ "

Technische wijzigingen voorbehouden

RVS brandslanghaspel wandmodel 20 meter
RVS brandslanghaspel wandmodel 25 meter
RVS brandslanghaspel wandmodel 30 meter

08.05.02.020

08.05.02.025

08.05.02.030

Staal gelakte brandslanghaspel wandmodel



KIWA goedgekeurde, gecertificeerde stalen brandslanghaspel voor o.a. de voedingsmiddelenindustrie in minder kritische ruimten. Levering inclusief spuitlans, aluminium spuitlanshouder, slanggeleiding, wandbevestigingsbeugel, toevoerbuis en een messing vernikkelde kogelkraan $\frac{3}{4}$ " met een verchroomde bedieningshendel.

Materiaal	Gelakt staal en kunststof
Slanglengte	20, 25 of 30 meter
Afmetingen \varnothing x D	\varnothing 600 x 150 mm
Wateraansluiting	$\frac{3}{4}$ "

Technische wijzigingen voorbehouden

Staal gelakte brandslanghaspel wandmodel 20 meter
Staal gelakte brandslanghaspel wandmodel 25 meter
Staal gelakte brandslanghaspel wandmodel 30 meter

08.05.02.120

08.05.02.125

08.05.02.130

RVS/staal gelakte brandslanghaspel wandmodel



Prijsgunstige combinatie van de RVS en staalgelakte brandslanghaspel voor o.a. de voedingsmiddelenindustrie. Levering inclusief spuitlans, aluminium spuitlanshouder, RVS slanggeleiding, wandbevestigingsbeugel, toevoerbuis en een messing vernikkelde kogelkraan $\frac{3}{4}$ " met een RVS bedieningshendel.

Materiaal	RVS/gelakt staal en kunststof
Slanglengte	20, 25 of 30 meter
Afmetingen \varnothing x D	\varnothing 600 x 150 mm
Wateraansluiting	$\frac{3}{4}$ "

Technische wijzigingen voorbehouden

RVS/staal gelakte brandslanghaspel wandmodel 20 meter
RVS/staal gelakte brandslanghaspel wandmodel 25 meter
RVS/staal gelakte brandslanghaspel wandmodel 30 meter

08.05.02.220

08.05.02.225

08.05.02.230

RVS brandslanghaspelkast opbouw wandmodel

De brandslanghaspelkast is geschikt voor natte ruimtes en heeft aan de voorzijde rondom een spuitwaterdicht gekant waterkeringsprofiel. De bovenzijde is voorzien van een schuine kap. Optioneel verkrijgbaar met voorbereiding voor een brandmelderkastje, zwenkarm of verwarming. Voorzien van sticker. Geschikt voor gebruik in combinatie met onze eigen brandslanghaspels.



Materiaal	RVS 304
Slanglengtes	Geschikt voor 20, 25 of 30 meter slanghaspel
Afmetingen B x D x H	850 x 195 x 950/1050 mm
Deur	Links- of rechtsdraaiend met magneetsluiting
Wandmontage	Middels sleutelgaten M8
Wateraansluiting	3/4" gat Ø 24 mm onderzijde kast
<i>Technische wijzigingen voorbehouden</i>	



Brandslanghaspelkast opbouw wandmodel

08.05.01.020





RVS brandslanghaspelkast inbouw

Fraai weggewerkte brandslanghaspelkast voor productie omgevingen maar ook voor op kantoor. De kast steekt slechts 34 mm uit in plaats van 200 mm. Optioneel verkrijgbaar met voorbereiding voor een brandmelderkastje of zwenkarm. Voorzien van sticker. Geschikt voor gebruik in combinatie met onze eigen brandslanghaspels.

Materiaal	RVS 304
Slanglengtes	Geschikt voor 20, 25 of 30 meter slanghaspel
Afmetingen B x D x H	850 x 200 x 950 mm
Deur	Links- of rechtsdraaiend met magneetsluiting
Wandmontage	Middels sleutelgaten M8
Wateraansluiting	¾" gat Ø 24 mm onderzijde kast

Technische wijzigingen voorbehouden



Brandslanghaspelkast inbouw

08.05.01.220

RVS brandslanghaspelkast met brandblusser compartiment

De brandslanghaspelkast is geschikt voor natte ruimtes en heeft aan de voorzijde rondom een spatwaterdicht gekant waterkeringsprofiel. De bovenzijde is voorzien van een schuine kap. Zowel op- als inbouw mogelijk. Optioneel verkrijgbaar met voorbereiding voor een brandmelderkastje, zwenkarm of verwarming. Voorzien van sticker. Geschikt voor gebruik in combinatie met onze eigen brandslanghaspels.



Materiaal	RVS 304
Slanglengtes	Geschikt voor 20, 25 of 30 meter slanghaspel
Afmetingen B x D x H	1150 x 205 x 950/1050 mm
Deur	Links- of rechtsdraaiend met magneetsluiting
Wandmontage	Middels sleutelgaten M8
Wateraansluiting	¾" gat Ø 24 mm onderzijde kast

Technische wijzigingen voorbehouden



Brandslanghaspelkast extra compartiment linksdraaiend
Brandslanghaspelkast extra compartiment rechtsdraaiend

08.05.03.020

08.05.03.120

RVS brandblusserkast

De brandblusserkast is geschikt voor natte ruimtes en heeft aan de voorzijde rondom een spuitwaterdicht gekant waterkeringsprofiel. De bovenzijde is voorzien van een schuine kap. Zowel op- als inbouw mogelijk. Voorzien van sticker.



Materiaal	RVS 304
Afmetingen B x D x H	300 x 250 x 700/800 mm
Deur	Links- of rechtsdraaiend met magneetsluiting
Wandmontage	Middels sleutelgaten M8
<i>Technische wijzigingen voorbehouden</i>	



Brandblusserkast opbouw wandmodel
Brandblusserkast inbouw

08.05.05.006

08.05.05.206

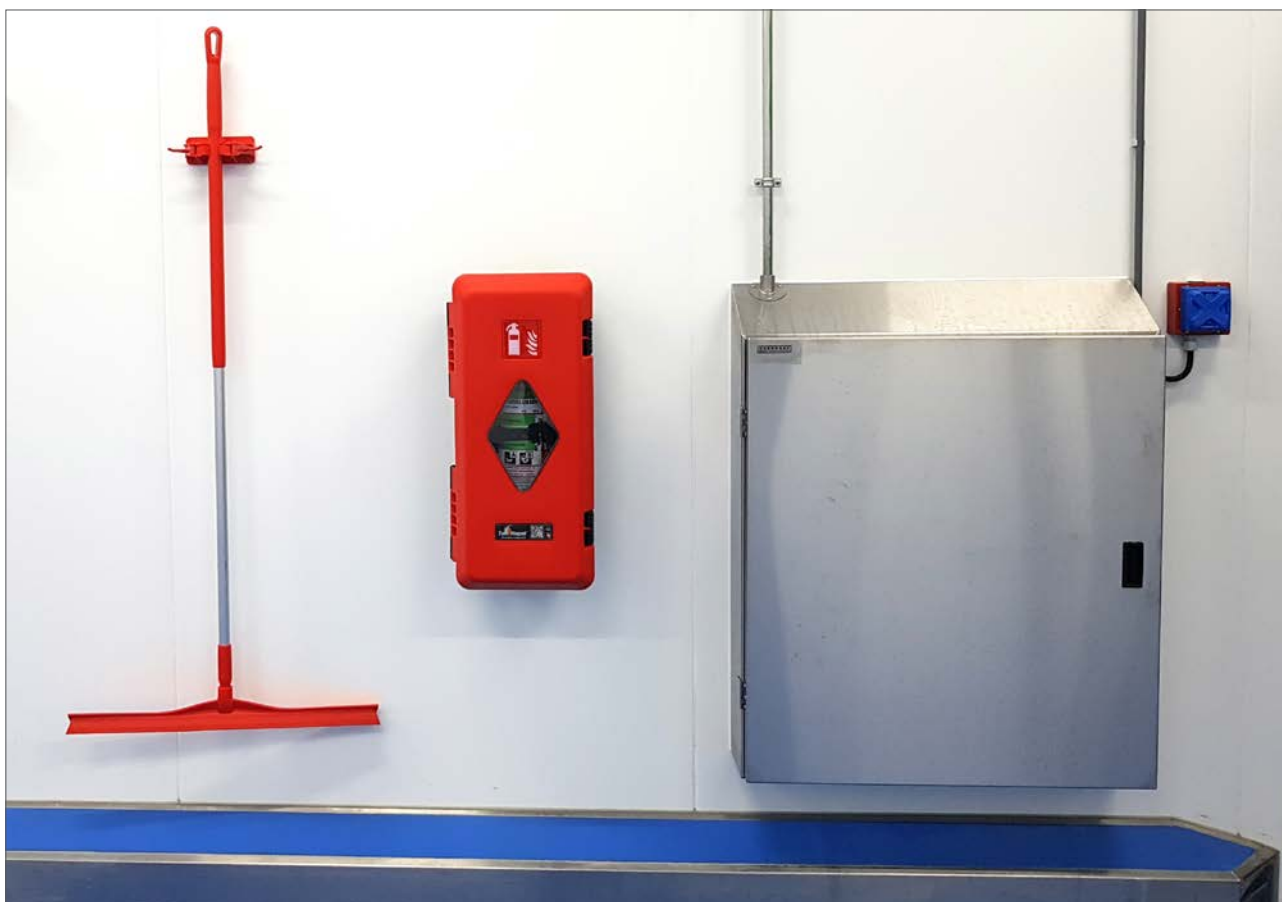

Ergonomische RVS sta- & zithulp SlimSit 3 "Luigi"

De sta- & zithulpen zijn speciaal ontwikkeld voor de "natte ruimtes" in de voedingsmiddelenindustrie. De sta- & zithulp is ergonomisch ontworpen zodat iedereen, ongeacht lengte en omvang, de ideale stand kan vinden voor zijn of haar werkplek. De stoelen zijn ergonomisch, hygiënisch en robuust geconstrueerd en zijn eenvoudig te reinigen en kunnen tegen een stootje. De SlimSit 3 heeft diverse verschillende verstelmogelijkheden om onafhankelijk de rugsteun, de zitting en de voetensteun in te stellen in de gewenste stand.



Materiaal	RVS 304 keramisch gepareld Zitting PE thermoplast
Zithoogte instelbaar	550 - 900 mm in stappen van 60 mm
Zithoek	Instelbaar
Verstelbare rugleuning	Ja, in hoogte en diepte
Voetensteun	Ja

Technische wijzigingen voorbehouden

Sta- & zithulp SlimSit 3 met voetensteun

08.15.01.031

Ergonomische RVS sta- & zithulp SlimSit 4 "Robusta"

De RVS sta- & zithulp is in hoogte verstelbaar. Speciaal ontwikkeld voor de voedingsmiddelenindustrie met een ergonomisch, hygiënisch slagvaste kunststof zitting. De SlimSit 4 is bestand tegen vallen, hogedrukreiniging en agressieve reinigingsmiddelen. Voorzien van kunststof antislippootjes.



Materiaal	RVS 304 keramisch gepareld Zitting PE thermoplast
Zithoogte instelbaar	550 - 900 mm in stappen van 60 mm
Zithoek	Vast
Verstelbare rugleuning	Kantelbaar
Voetensteun	Nee

Technische wijzigingen voorbehouden

Sta- & zithulp SlimSit 4

08.15.01.040

Ergonomische RVS stoel Comfort 1

De Comfort is een ergonomische stoel voor mensen die op hoogte zittend moeten werken. De stoel is uitgevoerd met een beveiligde gasveer. De zitting en rugleuning zijn gemaakt van PUR integraalschuim, vrij van oplosmiddelen, weekmakers en AZO kleurstoffen. Waterafstotend en bestand tegen basen en zuren. Uitermate geschikt voor de voedingsmiddelen- en farmaceutische industrie.



Materiaal	RVS 304 zitting PUR integraalschuim
Zithoogte instelbaar	470 - 600 mm in stappen van 60 mm
Zithoek	Instelbaar
Verstelbare rugleuning	Ja, in hoogte en diepte

Technische wijzigingen voorbehouden

Ergonomische RVS stoel Comfort 1

08.15.01.061

Ergonomische RVS stoel Comfort 2

De Comfort is een ergonomische stoel voor mensen die op hoogte zittend moeten werken. De stoel is uitgevoerd met een beveiligde gasveer. De zitting en rugleuning zijn gemaakt van PUR integraalschuim, vrij van oplosmiddelen, weekmakers en AZO kleurstoffen. Waterafstotend en bestand tegen basen en zuren. Uitermate geschikt voor de voedingsmiddelen- en farmaceutische industrie.



Materiaal	RVS 304 zitting PUR integraalschuim
Zithoogte instelbaar	525 - 655 mm in stappen van 60 mm
Zithoek	Instelbaar
Verstelbare rugleuning	Ja, in hoogte en diepte

Technische wijzigingen voorbehouden

Ergonomische RVS stoel Comfort 2

08.15.01.062

Ergonomische RVS stahulp Comfort 3

De stahulp Comfort is een ergonomische hulp voor mensen die op hoogte zittend moeten werken. Handmatige traploze hoogteverstelling middels draaiknop, zithoek instelbaar. De zitting is gemaakt van PUR integraalschuim, vrij van oplosmiddelen, weekmakers en AZO kleurstoffen. Waterafstotend en bestand tegen basen en zuren. Uitermate geschikt voor de voedingsmiddelen- en farmaceutische industrie.



Materiaal	RVS 304 en zitting PUR
Zithoogte instelbaar	850 - 990 mm traploos
Zithoek	Instelbaar -5° tot +3°
Afmeting zitting	390 x 350 mm
Onderstel	Ø 590 mm

Technische wijzigingen voorbehouden

Ergonomische RVS stahulp Comfort 3

08.15.01.042

Ergonomische RVS stahulp SlimStep (Ergostep)

Volledig uit RVS 304 vervaardigd en zwaar en robuust uitgevoerd. De SlimStep is een handige en degelijke stahulp voor eenvoudige aanpassingen aan de werkplekhoogte, waardoor iedereen, ongeacht lengte, de ideale werkhoogte kan vinden voor zijn of haar werkplek en dit ter verbetering van de arbeidsomstandigheden en het voorkomen van arbeidsverzuim. De SlimStep 1000 is standaard voorzien van wieltjes die bij kantelen de stahulp simpel helpen te verplaatsen. Optioneel leverbaar met anti-slip stelvoeten. Ook verkrijgbaar als bordes, zie pagina 163.



Materiaal	RVS 304 dikte 5 mm Keramisch gepareld
Stahoogte instelbaar	100 - 300 mm in stappen van 20 mm

Technische wijzigingen voorbehouden



Stahulp SlimStep 625 700 x 465 x 430 mm
Stahulp SlimStep 1000 1130 x 465 x 430 mm
Optioneel anti-slip stelvoeten, 4 stuks

08.15.02.625

08.15.02.990

08.15.80.001

Ergonomische cleanroom stoel

Deze ergonomische cleanroom stoel is bedoeld om te gebruiken in cleanroomklasse ISO 1, level 4 operatiekamers, laboratoria en overige kritische ruimtes. De stoel is uitermate geschikt voor gebruik in de kritische levensmiddelenindustrie en binnen absoluut aseptische omgevingen, waar de periodieke sterilisatie van alle accessoires noodzakelijk is. De cleanroom stoel is volledig gemaakt van RVS 304, kan volledig worden gedemonteerd en kan gesteriliseerd worden in een autoclaaf. Er zitten geen hydraulische componenten in of materialen die aan slijtage onderhevig zijn, m.u.v. de cleanroom/antistatische wielen.



Materiaal	RVS 304 dikte 2 mm Keramisch gepareld
Zithoogte instelbaar	540 - 640 mm in stappen van 25 mm
Wielen	Ø 60 mm antistatisch cleanroom
<i>Technische wijzigingen voorbehouden</i>	

Ergonomische cleanroom stoel verrijdbaar

08.15.01.075

Ergonomische cleanroom kruk

De ergonomische cleanroom kruk is bedoeld om te gebruiken in cleanroomklasse ISO 1, level 4 operatiekamers, laboratoria en alle overige kritische ruimtes. De kruk is uitermate geschikt voor gebruik in de kritische levensmiddelenindustrie en binnen absoluut aseptische omgevingen, waar de periodieke sterilisatie van alle accessoires noodzakelijk is. De kruk is volledig gemaakt van RVS 304, kan volledig gedemonteerd worden en kan gesteriliseerd worden in een autoclaaf. Er zitten geen hydraulische componenten in of materialen die aan slijtage onderhevig zijn, m.u.v. de cleanroom/antistatische wielen.



Materiaal	RVS 304 dikte 2 mm Keramisch gepareld
Zithoogte instelbaar	540 - 640 mm in stappen van 25 mm
Wielen	Ø 60 mm antistatisch cleanroom
<i>Technische wijzigingen voorbehouden</i>	

Ergonomische cleanroom kruk verrijdbaar

08.15.01.070

VEILIGHEID EN ERGONOMIE

Dibond pictogramborden

Maak door middel van deze zeer duidelijke displays kenbaar aan uw personeel of bezoeker welke hygiëneregels er binnen uw bedrijf gelden. Het bord is door uzelf in te delen en aan uw wens aan te passen. Het bord kan worden voorzien van het bedrijfslogo en teksten. Er is keuze uit zeer veel pictogrammen. Het bord is in standaard afmetingen verkrijgbaar en op aanvraag in de gewenste afmetingen. Download alle beschikbare pictogrammen op onze website.

Dibond is een plaat die opgebouwd is uit drie lagen. Twee aluminium buitenlagen met daar tussenin een polyethyleen kernlaag. Dibond is ook wel bekend onder de naam alupanel. De materialen waaruit aluminium Dibond is opgebouwd zijn weer-, wind- en temperatuurbestendig en hierdoor geschikt voor binnen- en buitengebruik en dus ook koude en vochtige omstandigheden zoals een productieruimte in de voedingsmiddelenindustrie.



- Voorzien van uw logo en huisstijl
- Kies uit honderden pictogrammen
- Foto's, plattengronden alles is mogelijk
- Hufferproof materiaal
- Professionele uitstraling

Dibond pictogrambord 400 x 600 mm
Dibond pictogrambord 500 x 750 mm
Dibond pictogrambord 600 x 900 mm
Dibond pictogrambord maatwerk

08.20.02.040
08.20.02.050
08.20.02.060
08.20.02.999

RVS/Dibond schaduwborden

Voor het overzichtelijk opbergen van uw borstelwerk, scheppen en overige schoonmaakartikelen als onderdeel van 5S werkplekorganisatie. Verkrijgbaar in twee kwaliteiten; dibond (standaard) of sublimatie (op aanvraag). Geschikt voor FBK borstelwerk (standaard) of Vikan borstelwerk (op aanvraag). Tevens zijn er eindeloze mogelijkheden voor het ophangen van overige gereedschappen of productiehulpmiddelen.

Elk schaduwbord wordt speciaal voor u ontworpen door gebruik te maken van uw logo, eventuele teksten en andere bedrijfskenmerken zodat de borden aansluiten bij uw huisstijl. Dit zorgt voor een professionele uitstraling. Door rekening te houden met 5S zorgen de borden voor een overzichtelijke werkplek. Artikelnummers van het borstelwerk kunnen in de schaduwen gedrukt worden, zodat men gemakkelijk nieuw borstelwerk kan bestellen.

De afmetingen van het bord zijn afhankelijk van de artikelen die aan het bord komen te hangen. De ophanghaken zijn uitgevoerd in RVS. De haken dienen zelf gemonteerd te worden, schroeven worden hiervoor meegeleverd (gaten voorgeboord). De schaduwborden kunnen als wand, stand of verrijdbaar model worden uitgevoerd. Schroeven + pluggen worden meegeleverd voor montage aan de wand. Wandmontage is ook mogelijk met magneten op sandwichpanelen (staal) en middels afstandshouders.



- Voorzien van uw logo en huisstijl
- Overzichtelijk
- Kies uit honderden artikelen
- Professionele uitstraling
- Handige artikelnummers op het bord
- 5S werkplekorganisatie

RVS/Dibond schaduwbord
RVS onderstel t.b.v. stand model
RVS onderstel t.b.v. verrijdbaar model



08.20.04.999

08.20.80.001

08.20.80.002

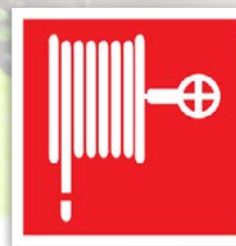





RVS nooddouche plafondmodel

Vrijwel volledig uit RVS. Wordt geleverd inclusief fluorescerend pictogrambord.

Materiaal	RVS 304
Afmetingen B x D x H	260 x 260 x 760 mm
Aansluiting	1¼" 2 - 8 bar
<i>Technische wijzigingen voorbehouden</i>	



Nooddouche plafondmodel

08.10.01.001



RVS nooddouche wandmodel

Vrijwel volledig uit RVS. Wordt geleverd inclusief fluorescerend pictogrambord.

Materiaal	RVS 304
Afmetingen B x D x H	260 x 545 x 760 mm
Aansluiting	1¼" 2 - 8 bar
<i>Technische wijzigingen voorbehouden</i>	



Nooddouche wandmodel

08.10.01.002

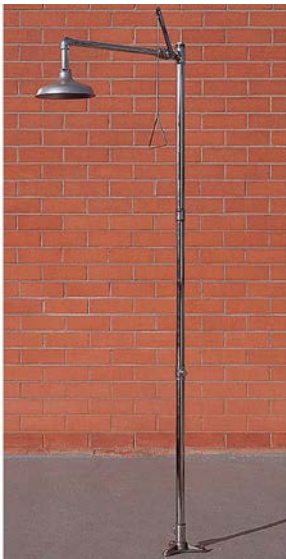

RVS nooddouche stand model

Vrijwel volledig uit RVS. Wordt geleverd inclusief fluorescerend pictogrambord.

Materiaal	RVS 304
Afmetingen B x D x H	238 x 740 x 2486 mm
Aansluiting	1¼" 2 - 8 bar
Vloermontage	3 gaten Ø 11 mm
<i>Technische wijzigingen voorbehouden</i>	



Nooddouche stand model

08.10.01.003



RVS nooddouche stand model met oogdouche

Vrijwel volledig uit RVS. Wordt geleverd inclusief fluorescerende pictogramborden.

Materiaal	RVS 304
Afmetingen B x D x H	238 x 740 x 2486 mm
Aansluiting	1¼" 2 - 8 bar
Vloermontage	3 gaten Ø 11 mm

Technische wijzigingen voorbehouden



Nooddouche plafondmodel met oogdouche

08.10.01.004



RVS nooddouche stand model met oogdouche

Inclusief oogdouche met opvangschaal. Vrijwel volledig uit RVS. Wordt geleverd inclusief fluorescerende pictogramborden.

Materiaal	RVS 304
Afmetingen B x D x H	238 x 740 x 2486 mm
Aansluiting	1¼" 2 - 8 bar
Vloermontage	3 gaten Ø 11 mm

Technische wijzigingen voorbehouden



Nooddouche plafondmodel met oogdouche en opvangschaal

08.10.01.005



RVS oogdouche wandmodel

Vrijwel volledig uit RVS. Wordt geleverd inclusief fluorescerend pictogrambord.

Materiaal	RVS 304
Afmetingen B x D x H	300 x 460 x 300 mm
Aansluiting	½" 2 - 8 bar

Technische wijzigingen voorbehouden



Oogdouche wandmodel

08.10.02.001

Oogdouche wandmodel met opvangschaal

08.10.02.002

PRODUCT INDEX

#

100% RVS palletwagen	191
1-delige afvoerput	261
1-delige doucheput	263
2-delige afvoerput	262
2-delige doucheput	263
5S systeem	295

A

Aanrijdbeveiliging RVS	274
Aanrijdbeveiliging kunststof	276
Aanrijdhek RVS	274
Aanrijdpaal RVS	274
Achterplaat voor handwasbak	79
Adapter	242
Afdruiprooster	230
Aflegbord documenten	62
Afvalbakken	90
Afvalbox met pushdeksel	90
Afvalzakhouder draadmodel	92
Afvalzakhouder extra zwaar	91
Afvalzakhouder met klemring	91
Afvalzakhouder met voetbediening	91
Afvalzakhouders	90
Afvoergoot Ultra Pro	270
Afvoergoten	268
Afvoerput horizontale uitloop	261
Afvoerput verticale uitloop	261
Afvoerput vloeistofdicht	264
Afvoerputten	260

AFWATERINGSTECHNIEK

258

Airblade 9kJ	74
Airblade V	74
Alcoholdispenser	80
Aluminium rookstokken	226
Anti-reflectie fotocel	78
APK onderhoud en keuring machines	65
Appendages	242
Aqua doseerstation	55
Automatische zeepdispenser	79
Baardnet dispenser	82
Baardnet sticker	88
Backsaver normwagen stapelaar	204
Bakgoten	268
Bakkenkantelaar	206
Basisuitvoering rooster	230

B

BEDRIJFSINRICHTING

130

Beschermhek	274
Beschermpaal	274
Bezem	257

Bordes maatwerk	163
Bordes SlimStep	163
Borstelwerk	257
Bovenaansluitingen handwasbak	78
Box-vorm rookwagen	227
Brandblusserkast	289
Brandslanghaspel wandmodel	286
Brandslanghaspelkast	287
Brandslanghaspelkast inbouw	288
Brandslanghaspelkast met brandblusser	288
Brillen dispenser	85
Buffertafel	201

C

Centraaldeurkast RVS	105
Chemie doseerstation	246
Chemie- en waterdoseerstation	60
Chemie- en waterdoseerstation ProfilGate	55
Cijferslot	128
Cleanersslang	236
Cleanroom kruk	293
Cleanroom stoel	293
Cleanroom vloer Dycem	59
Combiclean Highline laarzenreiniger	18
Comby line douche-/toiletcabine	112
Compacte zolenreiniger Primus	44
Compacte zolenreiniger SORM/H	44
Compacte zolenreiniger STRM	45
Computerkast CK1	156
Computerkast CK2	157
Computerkast CK3	157
Computerkast CK4	157
Computerkast CK5 met onderkast	158
Contactloze desinfectiedispenser	81
Corners RVS	274

D

Daarom Bosgraaf	9
Damesverband dispenser	94
Deksel transportwagen	213
Desimaster handdesinfectieautomaat	43
Desinfectie dispenser met opvangschaal	81
Desinfectie dispenser op standaard	80
Desinfectie doorloopbad	60
Desinfectie toegangscontrole EK 400	30
Desinfectie toegangscontrole EK 800	26
Desinfectie toegangscontrole EK 800 TWIN	28
Desinfectie toegangscontrole SD01F/SD01W	40
Desinfectiedispenser	80
Desinfectiemat	61
Desinfectiemiddel voor zolenreinigers	256
Desinfectietank	248

Dibond pictogrambord	294	EK 400 WD	33
Dibond schaduwbord	295	EK 400 WDD	32
Dispenser voor baardnetjes	82	EK 400 zeep- of desinfectie toegangscontrole	30
Dispenser voor brillen	85	EK 800 TWIN toegangscontrole	28
Dispenser voor haarnetjes	82	EK 800 zeep- of desinfectie toegangscontrole	26
Dispenser voor jassen/overalls	85	Elektrische hoogheffer met level control	197
Dispenser voor mondkappen	85	Elektrische palletwagen OA5100	198
Dispenser voor oordoppen	82	Elektrische stapelaar OA7100	199
Dispenser voor overschoenen	82	Elektro mechanisch draaikruis MDK/EDK 400	36
Dispenser voor poetsdoeken	86	Elektro mechanisch draaikruis MDK/EDK 800	34
Dispenser voor rollen	87	Elektro mech. draaikruis MDK/EDK 800 TWIN	34
Dispenser voor scheurschorten	87	Elektro mechanisch draaikruis TSR02/TSR01	41
Dispenser voor vouwdoeken	86	Elektronisch pincodeslot	128
Dispenser voor vuilniszakken	87	Emmer RVS	231
Dispensers	82	Emmerrollie	218
Disposable dispenser	82	Enkele kledinghaken	171
Documenten aflegbord	62	Enkele rollie	217
Dollie	217	EPDM rubber kogelkraan	243
Doorloopverwarming	78	Ergonomische cleanroom kruk	293
Doseerstation chemie Highflow	246	Ergonomische cleanroom stoel	293
Douche- toiletcabines volkern	112	Ergonomische schuimtank	244
Doucheput met horizontale uitloop	263	Ergonomische sta- & zithulp met gasveer	292
Doucheput met verticale uitloop	263	Ergonomische sta- & zithulp SlimSit 3	290
Draadkorven RVS	92	Ergonomische sta- & zithulp SlimSit 4	290
Draaikruis EK 400	30	Ergonomische stoel Comfort 1	291
Draaikruis EK 400 WD	33	Ergonomische stoel Comfort 2	291
Draaikruis EK 400 WDD	32	Ergostep	292
Draaikruis EK 800	26	Essence line douche-/toiletcabine	112
Draaikruis EK 800 TWIN	28	Extra retourzijde voor toegangscontrole	64
Draaitafel	201	Extra zware afvalzakhouder	91
Drinkfontein met drukknopbediening	77	F	
Drinkfontein met koeling	77	FBK schoonmaak artikelen	257
Drinkwaterkraan op handwasbak	79	Fotocel anti-reflectie	78
Droogloopuitvoering voor zolenreiniger	65	Frame voor E2 kratten	217
Dubbele handwasbak	69	Full colour cleaning programma	257
Dubbele helmen-/kledingrek	182	G	
Dubbele jerrycanhouder wandmodel	249	GARDEROBE INRICHTING	96
Dubbele kledinghaken	171	Garderobekast kunststof KG31/KG41	108
Dubbele rollie	217	Garderobekast kunststof KG32/KG42	108
Dubbele viskistenheffer	195	Garderobekast kunststof KG33/KG43	108
Duwbeugel met sluitplaat	212	Garderobekast kunststof KG34/KG44	110
Duwbeugel voor normwagens	212	Garderobekast kunststof KG35/KG45	110
Dycem cleanroom vloer	59	Garderobekast kunststof KZ32/KZ42	110
Dyson Airblade 9kJ	74	Garderobekast RGF1	98
Dyson Airblade V	74	Garderobekast RGF2	98
Dyson Airblade Wash+Dry	73	Garderobekast RGF3	100
Dyson Wash+Dry (Tap) handwasbak	72	Garderobekast RGF4	100
E		Garderobekast RGFS 1-4	101
E2 krattenstelling	169	Garderobekast RGFS 5-7	101
EHBO kastje	161	Garderobekast RKG1 RVS/kunststof	106

PRODUCT INDEX

Garderobekast RKG2 RVS/kunststof	106	Handschoenenrek	182
Garderobekast SG31 staal gelakt	119	handwasbak HWB	68
Garderobekast SG32 staal gelakt	120	Handwasbak met Dyson Tap/Wash+Dry	72
Garderobekast SG41 staal gelakt	120	Handwasbak met kniebediening	69
Garderobekast SG42 staal gelakt	121	Handwasbak met sensorbediening	68
Garderobekast SZ32 staal gelakt	121	Handwasbak SWT	76
Garderobekast SZ42 staal gelakt	122	Handwasbak SWTD	76
Garderobekasten HPL	106	HANDWASBAKKEN EN TOEBEHOREN	66
Garderobekasten Trespa	106	Handzeep AE	256
Garderobekasten volkern/kunststof	106	HC Highline hygiënecenter	47
Gebodsborden klantspecifiek	294	HC Primus hygiënecenter	46
Gebodstickers	88	HDP reinigingspistool	239
Gehoorbeschermerrek	182	HDPE pendeldeur	155
Gehoorbescherming sticker	88	Heavy Duty luchtslanghaspel	241
Gekleurde normwagen	210	Heavy Duty slanghaspel	234
Gelakte hoogheffer	197	Heavy Duty zeepdispenser	80
Gelakte palletwagen	193	Heetwaterslang	237
Gereedschaphaak enkel	183	Hefkieper voor normwagens	202
Gereedschapshaken	183	Hekwerk RVS	62
Gereedschappen ophangrek	183	Helmenrek	182
Gereedschapswagen	221	High speed Handdryer 1	71
Gereedschapwasmachines	252	High speed Handdryer 2	70
Gesloten jerrycanhouder	63	Highflow chemie doseerstation	246
Gitterbox RVS	200	Highline Combiclean inbouw	18
Grote rollen standaard	86	Highline Combiclean laarzenreiniger	18
H		Highline TWIN zolenreiniger	14
Haarnet sticker	88	Highline WDD	16
Haarnetdispenser	82	Highline zolenreiniger	10
Handalcohol	256	HMPE pekelplaat	212
Handborstel	257	Hoekbeveiliging	274
Handdesinfectant	256	Hoeklijnen voor kledingrekken	183
Handdesinfectieautomaat Handi 1	43	Hoge druk reinigingspistool	239
Handdesinfectieautomaat Handi 2	42	Hoge druk reinigings slang	236
Handdesinfectieautomaat Desimaster	43	Hoogheffer gelakt	197
Handdesinfectieautomaat SteriPower	43	Hoogheffer met level control	197
Handdouche kunststof	239	Hoogheffer RVS elektrisch	196
Handdryer 1	71	Hoogheffer RVS handmatig	196
Handdryer 2	70	HPL garderobe kast KG31/KG41	108
Handen wassen sticker	88	HPL garderobe kast KG32/KG42	108
Handendroger Twinflow	75	HPL garderobe kast KG33/KG43	108
Handenwas toegangscontrole EK 400 WD	33	HPL garderobe kast KG34/KG44	110
Handenwas toegangscontrole EK 400 WDD	32	HPL garderobe kast KG35/KG45	110
Handi 1	43	HPL garderobe kast KZ32/KZ42	110
Handi 2 compact	42	HPL garderobekasten	106
Handschoen dispenser model 1	84	HPL schaamschot	112
Handschoen dispenser model 2	84	H-vorm rookwagen	227
Handschoen dispenser model 4	84	HWB handwasbak	69
Handschoen dispenser model 5	84	Hygiëne apparatuur Radex	38
Handschoendroger	177	Hygiënebak voor damesverband	95
Handschoenen sticker	88	Hygiënebak voor damesverband met houder	95

Hygiënecentrum HC Highline	47	Krattenwagen E2 of E3	219
Hygiënecentrum HC Primus	46	Kruk	292
HYGIENESLUISINRICHTING	6	Kunststof aanrijdbeveiliging	276
Hygiënezakjes dispenser voor damesverband	94	Kunststof aanrijdpaal	278
Hygiënische afvoergoot	266	Kunststof beschermhek	281
Hygiënische kruk	293	Kunststof deksel voor normwagens	211
Hygiënische stoel	293	Kunststof garderobe kleurencollectie	115
I		Kunststof garderobekast KG31/KG41	108
Inbouw brandblusserkast	289	Kunststof garderobekast KG32/KG42	108
Inbouw brandslanghaspelkast	288	Kunststof garderobekast KG33/KG43	108
Inbouw optie voor zolenreiniger	65	Kunststof garderobekast KG34/KG44	110
Inbouw zolenreiniger Highline	15	Kunststof garderobekast KG35/KG45	110
Ingoman dispenser	80	Kunststof garderobekast KZ32/KZ42	110
INTERN TRANSPORT EN HULPMIDDELEN	188	Kunststof handdouche	239
J		Kunststof mini-container	92
Jashaken	170	Kunststof normwagen	210
Jassen/overall dispenser	85	Kunststof pekelplaat	212
Jerrycan kantelaar	249	Kunststof schaamschot	112
Jerrycanhouder	63	Kunststof schuimtank	244
K		Kunststof stellingen	166
Kantelaar voor jerrycans	249	Kunststof wandbescherming	280
Kapstokhaken	170	Kunststof/volkern garderobekasten	106
Kar voor messenkorven	221	L	
Kassierslot met muntcassette	128	Laarzenborstel mechanisch	45
Kastindelingen volkern	107	Laarzendroger	176
Kastje EHBO	161	Laarzendroger high flow	179
Kledinghaken dubbel	171	Laarzenkast RVS	104
Kledinghaken en -rekken	170	Laarzenreiniger Highline Combiclean	18
Kledinghaken enkel	171	Laarzenrek EP	175
Kledinghaken omgebogen haken	170	Laarzenrekken los	174
Kledinghaken plaat 2 mm	170	Ladeblok	161
Kledinghaken type A	170	Lage druk reinigingsslang	236
Kledinghaken type B	170	LDP reinigingspistool	237
Kledinghanger t.b.v. olie- of vriespakken	184	LDP schuimset compleet	247
Kledinghanger wandrek	185	Legbordenkast met schuifdeuren	153
Kledingrek	182	Legbordenkast met zichtvenster	150
Kleine dispenser	84	Legbordenkast RVS	150
Kleurencollectie stalen garderobekasten	129	Legionellaspoeling op handwasbak	78
Kleurencollectie volkern garderobekasten	115	Lessenaar LOS	160
Kliko	92	Lessenaar LRGN	159
Klompen- schoenendroger	177	Lessenaar LRGS	159
Klompen- schoenendroger high flow	179	Lessenaar LRON	159
Klompen- schoenenrek EP 20 paar	173	Lessenaar LWG	160
Klompen- schoenenrekken los	172	Lessenaar LWO	160
Kniebediende handwasbak	69	Lichtgewicht spuitkop	238
Kogelgelagerde draaikoppeling	242	Lifter ProfilGate	55
Kogelkraan rubber EPDM	243	Lifthaken ProfilGate	55
Kogelmengtrog	216	Lockers staal gelakt	122
Kookrooster	230	Luchtpistool	241
Krattenstelling voor E2 kratten	169	Luchtslanghaspel met veerretour	240

PRODUCT INDEX

Luigi sta- & zithulp	290	Normwagen deksel transportwagen	213
M		Normwagen duwbeugel	212
Maatwerk palletwagen Vestergaard	193	Normwagen kleur	210
Maatwerk rooster	230	Normwagen reinigingskar	213
Maatwerk snijtafel	144	Normwagen stapelplaat	211
Maatwerk spoeltafel	136	Normwagenheffer	204
Maatwerk werkbank	140	Normwagenkantelaar	205
Maatwerk werktafel	132	Normwagens en mengtroggen	208
Mechanisch draaikruis MDK/EDK 400	36	Normwagenstelling	168
Mechanisch draaikruis MDK/EDK 800	34	O	
Mechanisch draaikruis MDK/EDK 800 TWIN	34	OA5100 elektrische palletwagen	198
Mechanisch draaikruis TSR02/TSR01	41	OA7100 elektrische stapelaar	199
Mechanische laarzenborstel	45	Onderkast voor handwasbak	79
Mechanische schoenenborstel	45	Ontsmettingsmiddel	256
Mechnisch cijferslot	128	Oogdouche	299
Mengkraan	139	Oordoppendispenser	82
Mengtrog met recht kopeind	214	Opbergkast met schuifdeuren	153
Mengtrog met rond kopeind	215	Opbergkast RVS	150
Messenkorf wandrek	185	Open vakkenkast RVO5 RVS	152
Messenkorfwagen	221	Open wandkast	162
Messenkorven	222	Opties maatwerk snijtafel	144
Messensterilisatiebak voor melkzuur	251	Opties maatwerk spoeltafel	137
Messensterilisator BRM	250	Opties maatwerk werkbank	141
Messensterilisator MBB	250	Opties maatwerk werktafel	133
Messensterilisator MB-S	251	Opties staal gelakte kasten	128
Messing reinigingspistool	238	Opties voor handwasbakken	78
Mini-container	92	Opties voor hygiënesluisinrichting	62
Mobiel desinfectiestation	54	Opties voor normwagens	211
Mondkap sticker	88	Opties voor staal gelakte kasten	128
Mondkappen dispenser	85	Opties voor volkern/HPL kasten	114
Mondkappen dispenser op standaard	81	Overall sticker	89
Montagedienst	64	Overjas sticker	89
Mouwbeschermer sticker	89	Overjassen dispenser smal	85
Multi dispenser 1-1	82	Overschoenen dispenser	82
Multi dispenser 1-3	83	Overstapbank met HMPE zitregels	186
Multi dispenser 1-4	83	Overstapbank met RVS zitvlak	186
Multi dispenser 1-6	83	Overstapbank met schoenenvakken	187
Multi rol dispenser 1	87	P	
Multi rol dispenser 2	87	Pako afvalzakhouder	90
Muursteun slanghaspel	238	Pako XXL afvalzakhouder	90
N		Pallet RVS	200
Nippel	243	Palletwagen elektrolytisch gepolijst	192
Nooddouche	298	Palletwagen gelakt	193
Normwagen 120 liter	208	Palletwagen met weegfunctie	194
Normwagen 200 liter	208	Palletwagen RVS 316	192
Normwagen 200 liter geperforeerd	208	Palletwagen verlaagd	194
Normwagen 200 liter met lekzeef	209	Palletwagens	190
Normwagen 200 liter met vlinderklep	209	Pandslot met geldteruggave	128
Normwagen 300 liter	208	Panelchok aanrijdbeveiliging	276
Normwagen deksel	211	Papierrol dispenser	86

PDK 1600 portaaldraaikruis	37	Rollie	217
PDK 2050-N met paniekuitgang	37	Rollie met duwbeugel	218
PE afvalzakhouder staand	93	Rollie transport- en opslagwagen	219
PE afvalzakhouder verrijdbaar	92	Rollie voor emmers	218
Pekelbak	216	Rookrooster	230
Pekelplaat	212	Rookstokken	226
Pendeldeur HDPE	155	Rookstokkenwagen	226
Pictogrambord	294	Rookwagens	227
Pijpenborstel	257	Rooster met dubbele rand	230
Pleister dispenser	84	Rubber desinfectiemat	61
Poetsdoeken dispenser	86	Rubber kogelkraan	243
Pompwagen RVS	191	Rubberen zuignap voor afvoerput	264
Portaaldraaikruis PDK	37	Ruggelingse handwasbakken	69
Primus	44	RVS 316 palletwagen	192
Printplaat met legionellaspoeling	78	RVS aanrijdbeveiliging	274
Professionele mengkraan	139	RVS afvoergoten	260
Professionele spoelkraan met handspoeldouche	138	RVS appendages	242
ProfilGate	48	RVS brandslanghaspel	286
ProfilGate aqua	49	RVS computerkasten	156
ProfilGate aqua doseerstation	55	RVS desinfectie doorloopbad	60
ProfilGate dry	49	RVS desinfectietank	248
ProfilGate i45/i55 aqua	52	RVS dispensers	82
ProfilGate i55 dry	53	RVS emmer	231
ProfilGate lifter	55	RVS garderobekast RGF1	98
ProfilGate lifthaken	55	RVS garderobekast RGF2	98
ProfilGate mobiel desinfectiestation	54	RVS garderobekast RGF3	100
ProfilGate si45/si55 aqua	52	RVS garderobekast RGF4	100
ProfilGate sti55 dry	53	RVS garderobekast RGFS 1-4	101
Prullenbakken	90	RVS garderobekast RGFS 5-7	101
PV25R palletwagen (semi RVS)	191	RVS gitterbox	200
PV25RR palletwagen (100% RVS)	191	RVS hoogheffer	196
PV25S palletwagen (gelakt)	193	RVS kledinghaken en -rekken	170
PVH-ERR elektrische hoogheffer	196	RVS klompen- schoenen en -laarzenrekken	172
PVH-HRR handmatige hoogheffer	196	RVS laarzenkast	104
PVH-HS gelakte hoogheffer	197	RVS legbordenkast	150
R		RVS lessenaars	159
Radex hygiëne apparatuur	38	RVS mengtrokken	208
Radex toegangscontrole	40	RVS messenkorven	222
Radex zolenreiniger	39	RVS nooddouche	298
Recycle kunststof afvalzakhouder	92	RVS normwagens	208
Reinigingskaar voor normwagens	213	RVS oogdouche	299
Reinigingsmiddelen	256	RVS pallet	200
Reinigingsmiddelen- & bezemkast RVS	152	RVS palletwagens	190
Reinigingspistool	238	RVS reinigingspistool	238
Reinigingsslangen	236	RVS rookstokken	226
REINIGINGSTECHNIEK	232	RVS roosters	230
Reserve toiletrol houder	94	RVS schep	231
Rhima gereedschapwasmachines	252	RVS schoeiseldroger met lucht en desinfectie	181
Robusta sta- & zithulp	290	RVS schoenen-/kledingkast RVC zonder deuren	103
Robuuste spuitkop	239	RVS schoenenkast RSK zonder deuren	102

PRODUCT INDEX

RVS schuimtank	247	Slimline WDD	22
RVS slanghaspel	234	Slimline zolenreiniger	20
RVS stellingen	164	Slimline zolenreiniger met EK 400	21
RVS uitstortgootstenen	154	SlimStep bordes	163
RVS vakkenkast met deuren RVD10	104	Slimstep stahulp	292
RVS vakkenkast RCK met centraaldeursysteem	105	Snelkoppeling	242
RVS viskistenheffer	195	Snijtafel maatwerk	144
RVS vleeshaken	231	Snijtafel met dubbele snijplaat	146
RVS vuilgoed inworpkast	105	Snijtafel met enkele snijplaat	144
RVS wandkasten	162	SORM/H	44
RVS/Dibond schaduwbord	295	Sorteertafel	201
RVS/kunststof garderobekast RKG1	106	Spatels	257
RVS/kunststof garderobekast RKG2	106	Spiegels	93
S		Spoel- douche kraan	138
Sanodes	256	Spoeltafel	136
Schaamschot volkern/HPL	112	Spuitkop	238
Schaarheftafel	207	Staalgelakte brandslanghaspel	286
Schaarhefwagen	207	Staande afvalzakhouder	90
Schaduwbord	295	Stahulp Slimstep	292
Scharnierbaar deksel normwagens	211	Stahulpen	290
Schep RVS	231	Stalen garderobe kleurencollectie	129
Scheurshorten dispenser	87	Stalen garderobekast SG31	119
Schoeiseldroger high flow	179	Stalen garderobekast SG32	120
Schoenen- klompendroger	177	Stalen garderobekast SG41	120
Schoenen- klompendroger high flow	179	Stalen garderobekast SG42	121
Schoenen- klompenrek EP 20 paar	173	Stalen garderobekast SZ32	121
Schoenen- klompenrekken los	172	Stalen garderobekast SZ42	122
Schoenenborstel mechanisch	45	Stalen garderobekasten	118
Schoenslof sticker	89	Stalen lockers en kastsystemen	118
Schoongoed- kledinguitgifte kast staal gelakt	127	Stalen schoongoed- kledinguitgifte kast	127
Schoonmaakborstel	257	Stalen vakkenkast SV33	122
Schort sticker	89	Stalen vakkenkast SV34	122
Schortenhanger	184	Stalen vakkenkast SV35	123
Schortenhanger vloerrek	184	Stalen vakkenkast SV43	124
Schortenhanger wandrek	184	Stalen vakkenkast SV44	124
Schortenwaswand	58	Stalen vakkenkast SV45	125
Schraper	257	Stalen vuilgoed verzamelkast SVGK	126
Schrobber	257	Stapelbak	216
Schuimset	247	Stapelbare rollie	217
Schuimtank	244	Stapelplaat voor normwagens	211
Schuimtank RVS	247	Steekwagen	220
Semi RVS palletwagen	191	Stelling voor normwagens	168
Sensorbediende handwasbak	68	Stellingen kunststof	166
Slangenwagen	235	Stellingen RVS	164
Slanghaspel handbediend	236	Steripower handdesinfectieautomaat	43
Slanghaspel RVS	234	Stickers	88
Slanghaspelwagen	235	Stoel Comfort	291
Slanghouder wandmodel	249	Stoelen	290
Slangtule	243	Stoomslang	237
Sleufgoten	266	Stootbeveiliging	274

Storingsdienst	64	Vakkenkast open RVO5 RVS	152
STRM	45	Vakkenkast RCK met centraaldeursysteem RVS	105
Swingloader	205	Vakkenkast SV33 staal gelakt	122
Swivel - draaikoppeling	242	Vakkenkast SV34 staal gelakt	122
SWT handwasbak	76	Vakkenkast SV35 staal gelakt	123
SWTD handwasbak	76	Vakkenkast SV43 staal gelakt	124
T		Vakkenkast SV44 staal gelakt	124
Tankborstels	257	Vakkenkast SV45 staal gelakt	125
Telescoopsteel	257	Vandaalbestendige spiegels	93
Terugstroombeveiliging	64	Veerretour slanghaspel	234
TLS 26A/25 dispenser	80	VEILIGHEID EN ERGONOMIE	272
Toegangscontrole EK 400	30	Veiligheidsbril sticker	89
Toegangscontrole EK 400 WD	33	Verchromde slangtule	243
Toegangscontrole EK 400 WDD	32	Verloopnippel	243
Toegangscontrole EK 800	26	Verplicht handen wassen sticker	88
Toegangscontrole EK 800 TWIN	28	Verrijdbare desinfectietank	248
Toegangscontrole MDK/EDK 400	36	Verrijdbare mengtrog	214
Toegangscontrole MDK/EDK 800	34	Verrijdbare schuimtank	247
Toegangscontrole MDK/EDK 800 TWIN	34	Verrijdbare vlamdovende afvalzakhouder	90
Toegangscontrole SD01F/SD01W	40	Verzameltafel	201
Toegangscontrole TSR02/TSR01	41	Vestergaard intern transport	190
Toiletborstelhouder gesloten	94	Vestergaard schaarhefwagen	207
Toiletborstelhouder open	94	Vikan	257
Toiletrolhouder	94	Viskistenheffer	195
Tork Wiper dispenser	86	Viskistenrollie	218
Torkrol dispenser	86	VKH1000R dubbele viskistenheffer	195
Touch-free desinfectiedispenser	81	VKH500R viskistenheffer	195
Tourniquet EK 400	30	Vlaktransportwagen	220
Tourniquet EK 400 WD	33	Vlamdovende afvalzakhouder	90
Tourniquet EK 400 WDD	32	Vleeshaken	231
Tourniquet EK 800	26	Vloeistofdichte afvoerput	264
Tourniquet EK 800 TWIN	28	Vloerconsole voor handwasbak	78
Transportdissel voor rollies	218	Vloerframe voor E2 kratten	217
Transportwagen voor messenkorven	221	Vloertrekker	257
Transportwagen voor normwagen deksels	213	Volkern garderobe kast KG31/KG41	108
Trelljet reinigingsslang	236	Volkern garderobe kast KG32/KG42	108
Trespa garderobekasten	106	Volkern garderobe kast KG33/KG43	108
Triple action reinigingspistool	239	Volkern garderobe kast KG34/KG44	110
Twinflow handendroger	75	Volkern garderobe kast KG35/KG45	110
U		Volkern garderobe kast KZ32/KZ42	110
Uitstortgootsteen Duo met handwasbak	154	Vorbereiding tijdregistratie	63
Uitstortgootsteen type 1 met emmerrooster	154	Vorraadwagen 450 liter	216
Uitstortgootsteen type 2 met emmerrooster	154	Vouwdoeken dispenser	86
Ultra Pro afvoergoot	270	Vuilgoed inworpkast RVS	105
Universeel dispenser	83	Vuilgoed verzamelkast staal gelakt	126
Universeel dispenser smal	83	Vuilnizakhouder	87
V		Vuilwater afvoerpomp	65
Vaatwassers	252	W	
Vakkenkast met deuren RVD10	104	Wagen voor messenkorven	221
Vakkenkast met deuren RVD5 RVS	153	Wandkast met draaideuren	162

PRODUCT INDEX

Wandkast met schuifdeuren	162
Wandkast open	162
Wandmodel afvalzakhouder	91
Wandrek voor kledinghangers	185
Wandrek voor messenkorven	185
Wash+Dry handwasbak (Dyson Tap)	72
Water-luchtpistool	241
Waterslang	236
Weegpalletwagen	194
Wegmarkering	294
Werkbank maatwerk	140
Werkbank met ladeblok	140
Werkbank met schuifdeurkast	142
Werkplaatswagen RVS	221
Werktafel maatwerk	132
Werktafel met vast gesloten legbord	134
Werktafel open model	132
Werktafel open model maatwerk	132
Wiper dispenser standaard	86
Wormhuisborstel	257
Worstenrooster	230
Z	
Zeep	256
Zeepautomaat Handi 1	43
Zeepautomaat Handi 2	42
Zeepdispenser	80
Zeeptoegangscontrole EK 400	30
Zeeptoegangscontrole EK 800	26
Zeeptoegangscontrole EK 800 TWIN	28
Zeeptoegangscontrole SD01F/SD01W	40
Zij inloop/ uitloop laarzen- of zolenreiniger	64
Zitbank met HMPE zitregels	186
Zitbank met PVC regels	187
Zitbank met RVS zitvlak	186
Zithulpen	290
Zolenreiniger Highline	10
Zolenreiniger Highline met EK 800	12
Zolenreiniger Highline TWIN	16
Zolenreiniger Highline WDD	16
Zolenreiniger met handenwas toegangscontrole	16
Zolenreiniger Primus	44
Zolenreiniger SHR 03 K met toegangscontrole	14
Zolenreiniger Slimline	20
Zolenreiniger Slimline met EK 400 WDD	22
Zolenreiniger Slimline met EK 400	21
Zolenreiniger SORM/H	44
Zolenreiniger STRM	45
Zuignap voor afvoerput	264
Z-vorm rookwagen	227
Zwenkbare muursteun	238

Kunt u een product niet vinden?

Vraag het ons,

telefoon	+31 (0)513 41 73 74
e-mail	sales@bosgraaftechniek.nl
whatsapp	+31 (0)6 57 18 32 08



ENKELE VAN ONZE KLANTEN..





www.bosgraaftechniek.nl

Alle rechten voorbehouden. Niets uit deze uitgave mag worden veeelvoudigd, opgeslagen in een geautomatiseerd gegevensbestand of openbaar gemaakt, in enige vorm of op enige wijze, hetzij elektronisch, mechanisch, door printouts, kopieën, of op welke andere manier dan ook, zonder voorafgaande schriftelijke toestemming van Bosgraaf Food & Hygiëneteknik B.V.

